

SPLIT TYPE ROOM AIR CONDITIONER OPERATION MANUAL

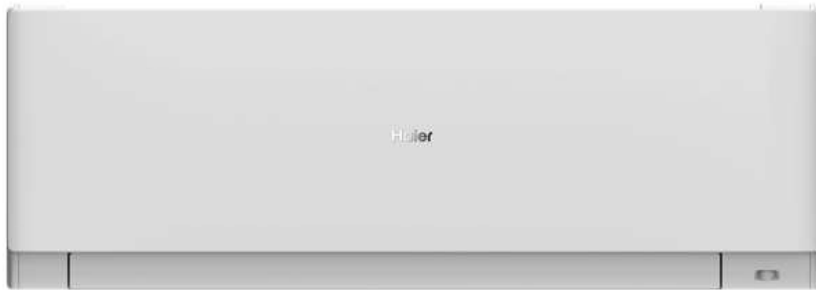

AS20XCAHRA
AS25XCAHRA
AS35XCAHRA
AS42XCAHRA
AS50XCAHRA
AS70XCAHRA

- Please read this operation manual before using the air conditioner. Keep this operation manual for future reference. This appliance is filled with R32.



English

Español

Italiano

Français

Deutsch

Português

POLSKI

TÜRKÇE

ΕΛΛΗΝΙΚΑ

HRVATSKI

Български

Русский

Nederlands



Lees de veiligheidsvoorschriften in deze handleiding zorgvuldig door voordat u het apparaat in gebruik neemt.



Dit apparaat is gevuld met R32.

Bewaar deze handleiding op een plek waar de gebruiker haar makkelijk vinden kan.

WAARSCHUWING:

- Gebruik geen middelen om het ontdooien of reinigen te versnellen, anders dan door de fabrikant aanbevolen.
- Het apparaat moet in een ruimte worden geplaatst waarin zich geen voortdurend werkende ontstekingsbronnen bevinden (bijvoorbeeld: open vuur, een werkend gastoestel of een werkende elektrische kachel).
- Niet doorboren of verbranden
- Bedenk dat koelmiddelen mogelijk geen geur hebben.
- Het apparaat moet worden geïnstalleerd, gebruikt en geplaatst in een ruimte waar het beschikbaar vloeroppervlak groter dan 3 m² is.
- Als het netsnoer beschadigd is, moet het worden vervangen door de fabrikant, zijn service agent of andere gekwalificeerd personen, om gevaar te voorkomen.
- Dit apparaat kan enkel worden gebruikt door kinderen van 8 jaar en ouder, personen met beperkte fysieke-, sensorische- of geestelijke capaciteiten of gebrek aan ervaring en kennis als zij onder toezicht staan, danwel moeten zij instructies hebben ontvangen over het veilig gebruik van het apparaat en de risico's begrijpen die daarbij betrokken zijn. Kinderen mogen niet met het apparaat spelen. Schoonmaak en onderhoud mag niet door kinderen worden uitgevoerd tenzij zij onder toezicht staan.
- De bedradingsmethode moet in overeenstemming zijn met lokale normen voor bedrading.
- Alle kabels moeten het Europees authenticatie certificaat hebben. Wanneer de verbindingkabels gedurende de installatie onderbroken worden moet de aardingskabel het laatst onderbroken worden. De explosiebestendige stroomonderbreker van de airconditioner moet een alpolige schakelaar zijn. De afstand tussen haar twee contacten mag niet minder dan 3mm zijn. Dergelijke mogelijkheden voor ontkoppeling moeten in de bedrading worden opgenomen.
- Zorg ervoor dat de montage wordt uitgevoerd volgens lokale bedradingsvoorschriften en door gekwalificeerde personen.
- Zorg voor een correcte en betrouwbare aarding.
Installeer een explosieveilige aardlekschakelaar.
- Gebruik bij installatie, verplaatsing of reparatie geen ander koelmiddel dan het koelmiddel zoals aangegeven op de buitenunit (R32). Het gebruik van andere koelmiddelen kan storingen of schade aan de unit en persoonlijk letsel veroorzaken.
- Het type van de aansluitdraden is H07RN-F.



Dit apparaat bevat een UV-C-lamp.

WAARSCHUWING:

- Lees de onderhoudsinstructies voordat u het apparaat opent.
- Oog- of huidirritatie kan het gevolg zijn van blootstelling aan de bovenste luchtinlaat en het binnenste gedeelte. Zorg ervoor dat de stroom is uitgeschakeld voordat u het product nadert tijdens het nemen en plaatsen van het luchtfilter voor onderhoud.
- UV-C-barrières met het gevaarsymbool voor ultraviolette straling mogen niet worden verwijderd.
- Apparaten die duidelijk beschadigd zijn, mogen niet worden gebruikt.
- Gebruik geen UV-C-lampen buiten het apparaat.
- Het apparaat moet worden losgekoppeld van het elektriciteitsnet voordat de UV-C lamp wordt vervangen of gereinigd of ander onderhoud wordt uitgevoerd.
- Frontpanelen met het gevaarsymbool voor ultraviolette straling en UV-C-straling zijn voorzien van een gangschakelaar om de stroom naar de UV-C-lampen voor uw veiligheid te onderbreken. Schakel de gangschakelaar niet uit met een magneet en ander soortgelijk materiaal.
- Voordat u voorpanelen met het gevaarsymbool voor ultraviolette straling opent voor het uitvoeren van gebruikersonderhoud, wordt aanbevolen om de stroom uit te schakelen.
- Als de UV-C-lamp is beschadigd, moet deze worden vervangen door de fabrikant, diens serviceagent of vergelijkbaar gekwalificeerd personeel om gevaar te voorkomen.
- Onbedoeld gebruik van het apparaat of beschadiging van de behuizing kan leiden tot het ontsnappen van gevaarlijke UV-C straling. UV-C-straling kan, zelfs in kleine doses, schade toebrengen aan de ogen en de huid.

Inhoudsopgave

Onderdelen en Functies	1
Werking	3
Installatie van de Binnenunit.....	12
Onderhoud.....	15
Waarschuwingen	17
Probleemoplossing	18

Onderdelen en Functies

■ Wi-Fi functiebeschrijving

Het diagram van de systeemarchitectuur

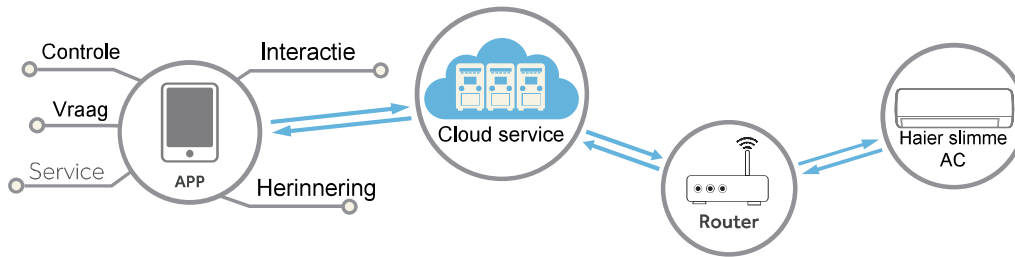

De applicatieomgeving

Een Mobile smartphone en een draadloze router zijn nodig, een draadloze router moet verbinding met internet kunnen maken.

Een mobiele smartphone vereist IOS- of Android-systeem:



IOS-systeem heeft ondersteuning van IOS 9.0 of hoger nodig



Android-systeem heeft ondersteuning van Android 5.0 of hoger nodig

Configuratiemethode

Scan de onderstaande QR-code om de "hOn" APP te downloaden.

Andere downloadopties: Zoek de hOn APP op:

- App Store (IOS)
- Google Play (Android)
- Huawei AppGallery (Android)



Registreer u na het downloaden van de App, sluit de airconditioner aan en geniet van het gebruik van hOn om uw apparaat te beheren. Raadpleeg het gedeelte HULP in de APP voor meer informatie over hoe u zich registreert, het apparaat aansluit en andere bewerkingen.

■ Binnenunit

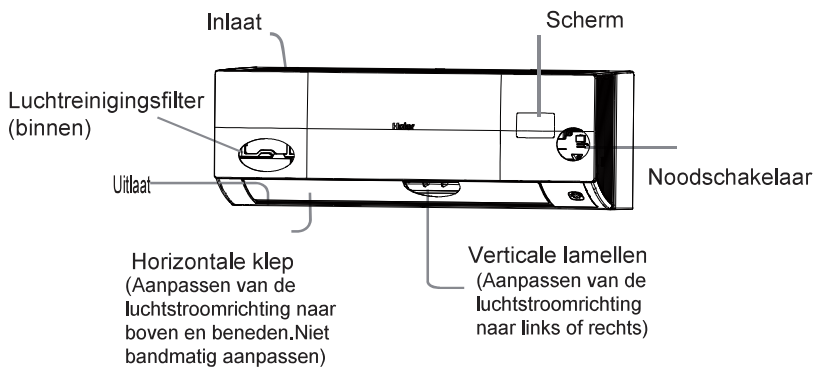

Scherm

- 1 Opening Signaalontvanger
- 2 Ambient temp. display

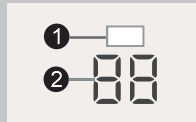

Het Werkelijke inlaatrooster kan verschillen van het rooster dat getoond wordt in de handleiding, afhankelijk van het gekochte product

■ Afstandsbediening

Buitenkant van de afstandsbediening

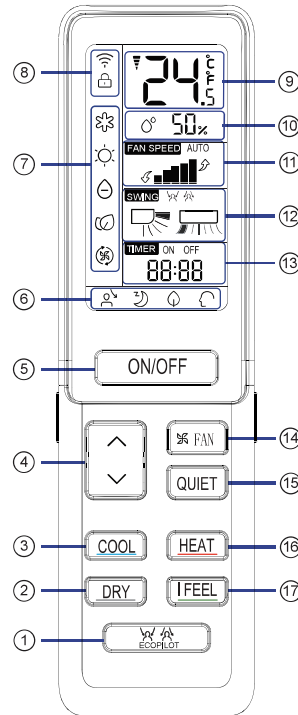

5. ON / OFF knop
 6. Weergave van elke functie stand
 7. Werkingmodus weergave
 8. WIFI and Slot weergave
 9. TEMP weergave
 10. Luchtvochtigheid weergave
 11. FAN SPEED weergave
 12. SWING weergave
 13. TIMER ON weergave
 14. FAN knop
 15. QUIET knop
 16. HEAT knop
 17. I FEEL knop
- Energiebesparingsfunctie

1. ECOPILOT knop
2. DRY knop
Wordt gebruikt om de DRY werking in te stellen
3. COOL knop
Wordt gebruikt om de COOL operatie in te stellen.
4. TEMP knop
Wordt gebruikt om de temperatuur in te stellen

■ Outdoor Unit

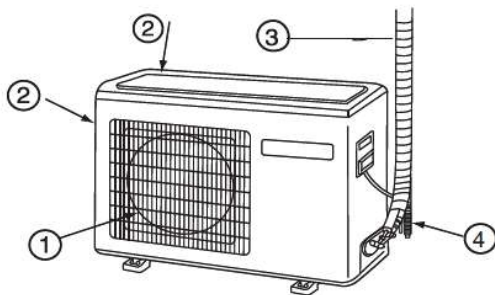

- 1 UITLAAT
- 2 INLAAT
- 3 VERBDINGINGSLEIDINGEN EN ELEKTRONISCHE BEDRADING
- 4 AFVOERSLANG

OPMERKING:

- a. De luchtvochtigheidsweergave is op sommige modellen niet beschikbaar.
- b. Als het model dat u gekocht heeft een WIFI-functie heeft, druk dan 5 seconden op de "ON/OFF" knop om het WIFI verbindingssignaal uit te zenden. Zodra het in de verbindingmodus is, zal de APP u laten weten hoe u kunt doorwerken.

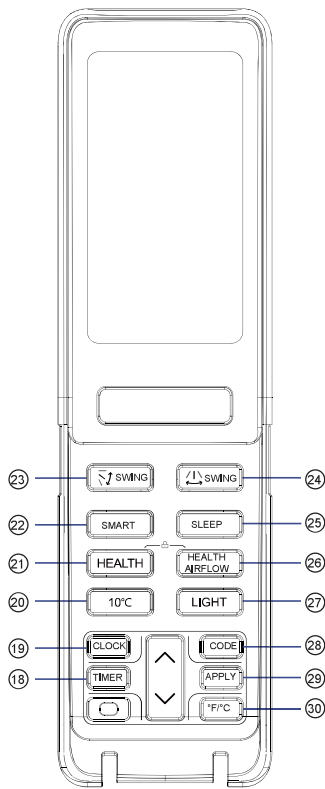

- 18. TIMER knop
- 19. CLOCK knop
- 20. 10 °C knop
speciale verwarmingsinstelling functie: 10 graden verwarming handhaven (waardevol voor RS)
- 21. HEALTH knop
- 22. SMART knop
Wordt gebruikt om de SMART functie in te stellen. (Deze functie is op sommige modellen niet beschikbaar.)
- 23. SWING boven/beneden knop
- 24. SWING links/rechts knop
- 25. SLEEP knop
- 26. HEALTH AIRFLOW knop
- 27. LIGHT knop
Bedien het oplichten en doven van het interne LED-scherm.
- 28. CODE knop A-b
- 29. APPLY knop
- 30. °F/°C knop

■ Stel de klok

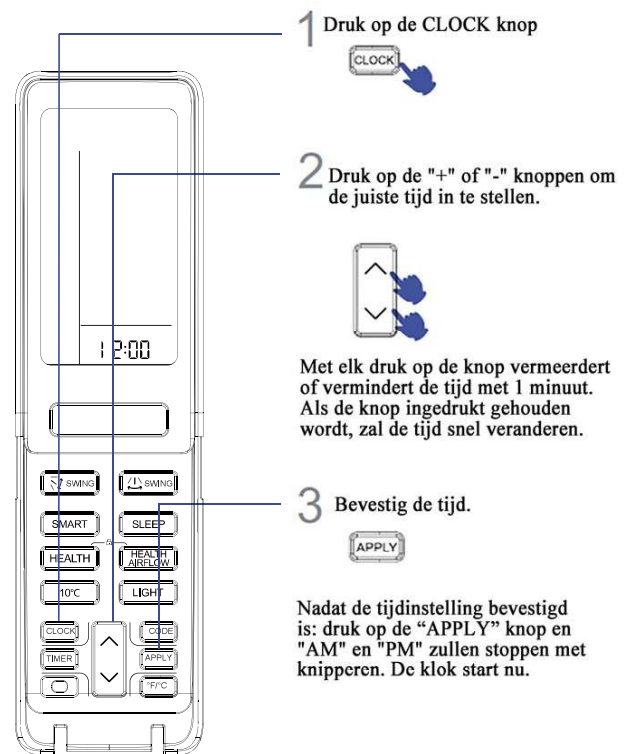

1 Druk op de CLOCK knop

2 Druk op de "+" of "-" knoppen om de juiste tijd in te stellen.

Met elk druk op de knop vermeerderd of vermindert de tijd met 1 minuut. Als de knop ingedrukt gehouden wordt, zal de tijd snel veranderen.

3 Bevestig de tijd.

Nadat de tijdinstelling bevestigd is: druk op de "APPLY" knop en "AM" en "PM" zullen stoppen met knipperen. De klok start nu.

T`oelichting:

Door het gelijktijdig indrukken van de "HEALTH"+"HEALTH AIRFLOW" knoppen kan de "SLOT" functie () ingesteld en geannuleerd worden.

Let op:

De afstand tussen de infrarood diode van de aftandsbediening tot de opening van de signaalontvanger gat moet minder dan 7m zijn en vrij van obstakels. Wanneer er een TL-lamp of draadloze telefoon in de kamer **geïnstalleerd is zal de ontvanger** vatbaar zijn voor storingen bij het ontvangen van signalen, zodat de afstand tot de binneneenheid korter moet zijn.

Een volledige of onduidelijke weergave gedurende een verrichting duidt er op dat de batterijen leeg zijn. Gelieve batterijen te vervangen.

Wanneer de afstandsbediening op enig moment een abnormale werking vertoont, kan het helpen de batterijen er even uit te halen en ze na enkele minuten terug te plaatsen.



Tip:

Wanneer u de afstandsbediening langere tijd niet gebruikt, haal dan de batterijen eruit.

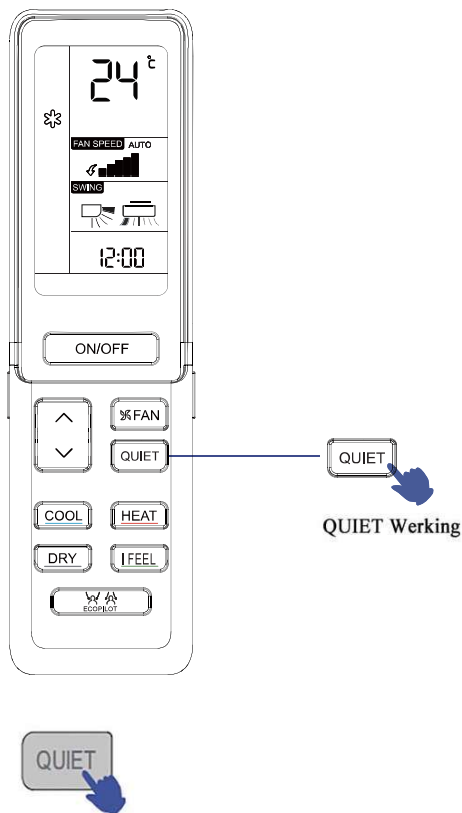
■ Werking QUIET



U kunt deze functie selecteren wanneer u stilte nodig heeft om te rusen of lezen.

Met elk druk op de knop verschijnt  op het scherm en de airconditioner start dan te werken in de QUIET functie. In de QUIET functie neemt de ventilatorsnelheid automatisch de lage snelheid van de AUTO ventilator modus op. Druk nogmaals op de QUIET knop, de  verdwijnt, en de werking stopt.

■ Werking COOL, HEAT en DRY

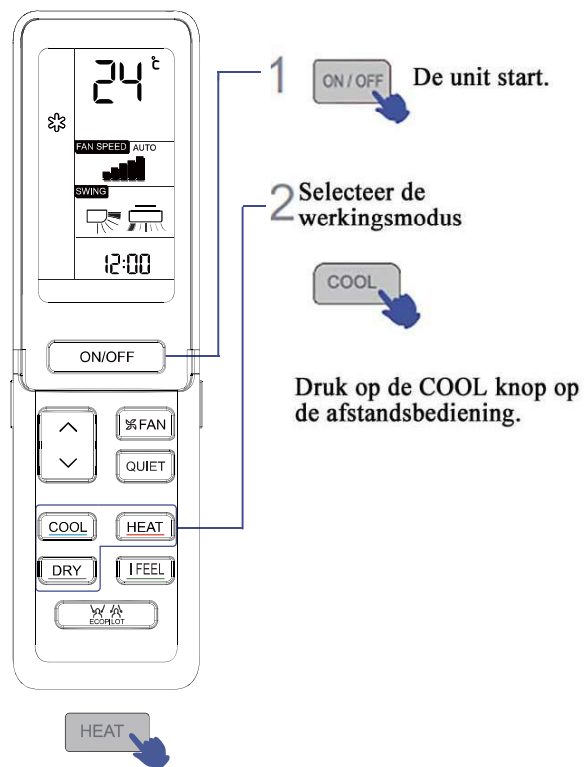

Druk op de HEAT knop op de afstandsbediening.



Druk op de DRY knop op de afstandsbediening.

1. In de DRY modus zal de unit, ongeacht de FAN instelling, met tussenpozen bij een lage snelheid werken als de kamertemperatuur lager wordt dan de temperatuur instelling + 2°C.
2. De afstandsbediening kan iedere bedieningsstand onthouden. Bij hernieuwd opstarten: druk gewoon op de ON / OFF knop en de unit zal met de vorige instellingen werken.

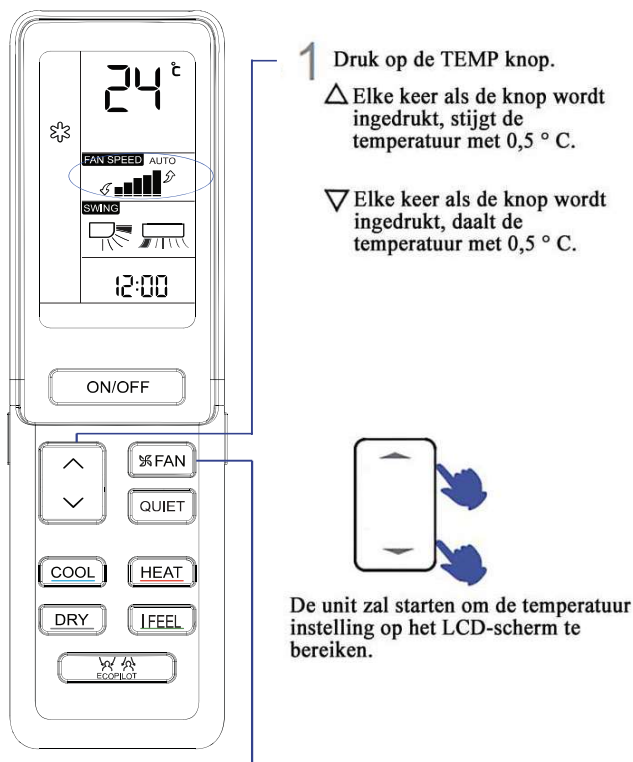

2 FAN Werking



Druk op de FAN SPEED knop. Met elk druk op de knop wordt de ventilatorsnelheid als volgt veranderd:

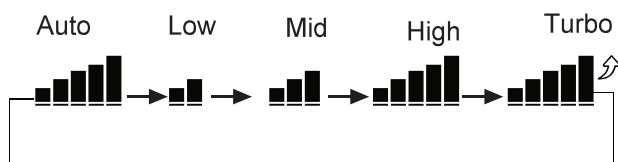

De unit zal met de geselecteerde ventilatorsnelheid werken.

TURBO is alleen in de koeling- en verwarmingsmodus weergegeven.

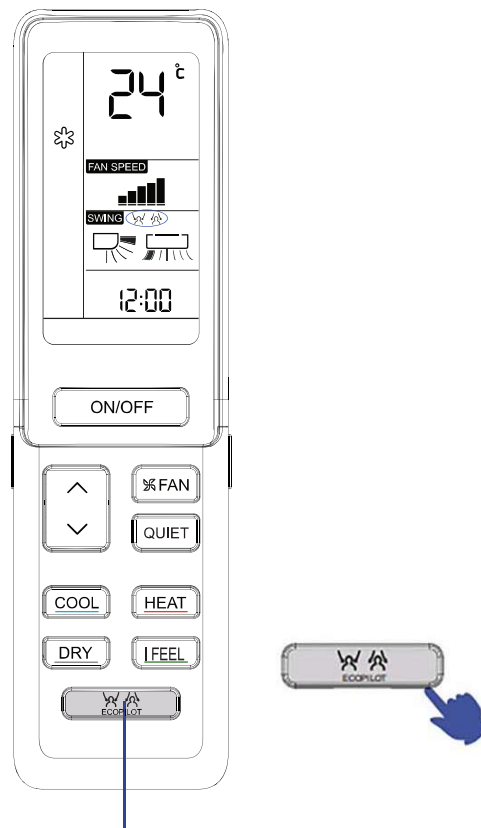

1 ECOPILOT werking

Druk op de ECOPILOT knop. Met elke druk op de knop wordt de instelling als volgt veranderd:

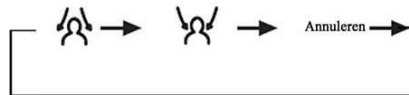

Gebruikers kan de luchtstroomrichting kiezen om hun bewegingen te volgen of dit vermijden.

OPMERKING:

Een personensensor wordt gebruikt om de veranderingen van de infrarode straling van het menselijke lichaam te detecteren. In het geval van de volgende omstandigheden kan die detectie niet nauwkeurig zijn:

- Hoge kamertemperatuur, waardoor de omgevingstemperatuur al dicht bij de lichaamstemperatuur is.
- Mensen doen veel kleren dragen of op hun buik of rug liggen.
- Mensen doen veel kleren dragen of op hun buik of rug liggen.
- Frequente bewegingen van huisdieren, frequente bewegingen van gordijnen of bewegingen van andere voorwerpen als gevolg van wind.
- De linker- en rechter lamellen wijken naar rechts.
- De linker en rechterzijde van de binneneenheid zijn te dicht bij de muur gemonteerd.
- Er is direct zonlicht in de kamer.

De airconditioner functioneert in een ruimte waarin de omgevingstemperatuur sterk fluctueert.

Bovendien, als de persoon op de grens van twee of drie luchtblaasgebieden is, zal de lucht automatisch naar deze twee gebieden worden geblazen of heen en weer bewegen. De vermijdende lucht zal automatisch deze twee gebieden vermijden of afzoeken.

■ ECOPILOT Werking

Detectiefunctie op Mensen

1. "Follow" functie: kan detecteren waar een persoon zich bevindt en dienovereenkomstig de zwenkklep aan te passen en lucht verzenden naar de lokatie waar deze persoon zich bevindt. Als het personen in twee lokaties detecteert zal de zwenkklep afwisselend naar deze twee lokaties blazen en 15 seconden op elke lokatie blijven. Als het apparaat detecteert dat er op drie of meer lokaties personen zijn, zullen de linker en rechter zwenkkleppen automatisch zwenken.

"Avoid" functie: als het apparaat een persoon op een lokatie detecteert, zal de zwenkklep aangepast worden om de deze lokatie te vermijden. Als het gedetecteert dat er op drie of meerdere lokaties personen zijn, zullen de linker en rechter zwenkkleppen automatisch zwenken.

T`oelichting:

- 1) Wanneer er op verschillende lokaties personen zijn of een persoon vaak tussen verschillende lokaties beweegt, als deze persoon op een tussenliggende lokatie of oversteekplaats is, ofwel het apparaat in een "Follow" modus of een "Follow" modus is, zal de zwenkklep automatisch zwenken om de lucht naar de lokaties te verzenden.
- 2) Wanneer het apparaat in de "Follow" of in de "Follow" modus staat, duurt het enige tijd om de luchtrichting aan te passen nadat het apparaat de lokatie van de persoon (personen) heeft identificeerd. De luchtstroomrichting zal niet meteen veranderen.
- 3) Als de werkelijke luchtstroom de lokatie waarop een persoon zich bevindt niet kan bereiken (of avoid) tengevolge van factoren zoals ventilatorsnelheidsinstelling, temperatuurinstelling, omgevingstemperatuur verschillen en inrichting van de kamer, kan de windrichting aangepast worden door het indrukken van de linker en rechter zwenkklep en stel de luchtstroomrichting in met de handen.
- 4) Stel de comfort luchtstroom in wanneer de personendetectiefunctie (inclusief follow/avoid) actief is en verlaat dan de personendetectiefunctie (inclusief follow/avoid).
- 5) Druk op de bovenste en onderste zwenkkleppen wanneer de personendetectiefunctie (inclusief follow/avoid) actief is, en er is geen bovenste en onderste volle gang staat.
- 6) Wanneer het apparaat in de bovenste of onderste volle zwenkstand staat, selecteer dan de personendetectiefunctie (inclusief follow/avoid), en de bovenste en onderste zwenkkleppen zijn dan in hun standaard posities voor de desbetreffende modus.

2. Wanneer de personendetectiefunctie actief is en het apparaat gedurende een lange tijd geen persoon detecteert (ten minste 20 minuten) zal het automatisch de energiebesparingsmodus starten. In de energiebesparingsmodus zal de werkfrequentie verlaagd worden en de ventilatorsnelheid is laag. Zodra een persoon wordt gedetecteerd, verlaat het apparaat de energiebesparingsmodus.

3. Als de personendetectiefunctie actief is, zal het apparaat een realtime detectie van menselijke bewegingen hebben en de frequentie en de ventilatorsnelheid afhankelijk van deze bewegingen aanpassen. In de verwarmen modus, als de bewegingen frequent zijn, zal de frequentie en de ventilatorsnelheid verlaagd worden; wanneer de bewegingen minder worden, zullen de frequentie en ventilatorsnelheid stijgen, maar ze kunnen niet hoger zijn dan de door de afstandsbediening ingestelde waarden. De situatie voor de koelen modus is tegenovergesteld aan de situatie van de verwarmen modus.

■ HEALTH AIRFLOW Werking

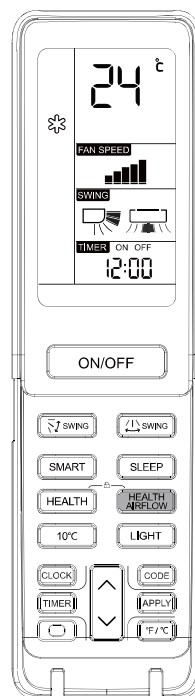

HEALTH AIRFLOW
Het instellen van de comfort luchtstroom functie

1). Druk op de HEALTH AIRFLOW knop,  verschijnt op het scherm. Vermijd dat een sterke luchtstroom rechtstreeks op het lichaam blaast.

2). Druk nogmaals op de HEALTH AIRFLOW knop,  verschijnt op het scherm. Vermijd dat een sterke luchtstroom rechtstreeks op het lichaam blaast.

HEALTH AIRFLOW
Annuleren van de comfort-luchtstroom functie

Druk nogmaals op de HEALTH AIRFLOW knop. Zowel het inlaatrooster als uitlaatrooster van de airconditioner worden geopend en de unit zal werken met de oorspronkelijke instellingen voorafgaand aan het selecteren van de instelling van de comfort-luchtstroom functie. Als de unit stopt zal het uitlaatrooster automatisch sluiten.



Opmerking:

Bedien het uitlaatrooster niet handmatig. Anders gaat het rooster onjuist werken. Indien het rooster onjuist functioneert: stop de unit een minuut. Start de unit opnieuw op en pas het rooster aan met de afstandsbediening.

De afstandsbediening kan iedere bedieningsstand onthouden.

Wanneer de unit de volgende keer start, druk dan op de ON / OFF knop en de unit gaat met de vorige instellingen werken.

T`oelichting:

1. Na het instellen van de comfort-luchtstroom functie worden de posities van het inlaatrooster en uitlaatrooster gefixeerd.
2. Bij verwarming, gelieve de  modus te selecteren.
3. Bij koeling, gelieve de  modus te selecteren.
4. Bij koeling and drogen, als de airconditioner gedurende lange tijd onder een hoge luchtvochtigheid werkt, kan condenswater op het uitlaatrooster optreden.
5. Selecteer de juiste ventilatie-richting volgens de actuele omstandigheden.

■ SWING Werking

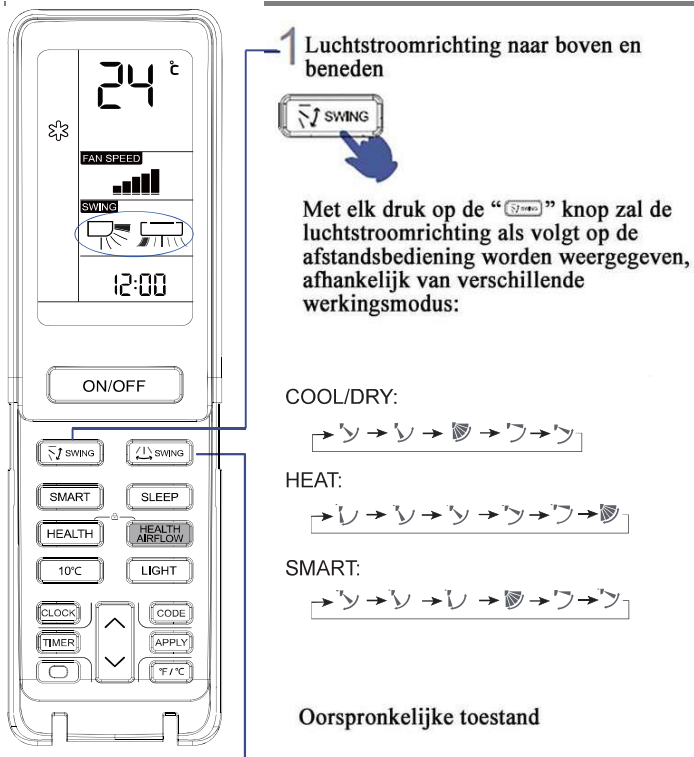

2 Luchtstroomrichting naar links en rechts



- In het geval van een hoge luchtvochtigheid kan condenswater op de luchtuitlaat optreden als alle verticale lamellen naar links of rechts zijn ingesteld.
- Het wordt aanbevolen dat in de COOL of DRY modus de horizontale klep niet voor een lange tijd in de neerwaartse stand wordt gehouden, anders kan condenswater optreden.
- In de COOL modus, als gevolg van de koude lucht condensatie is het meer bevorderlijk voor de ruimte luchtcirculatie als de windrichting in de horizontaal stand is gezet.

■ TIMER Werking

Stel de klok juist in voordat de timer werking start. U kunt de unit automatisch laten opstarten of stoppen op volgende tijdstippen: Voordat u in de ochtend wakker wordt, of van buitenaf terugkomt, of nadat u 's nachts in slaap valt.

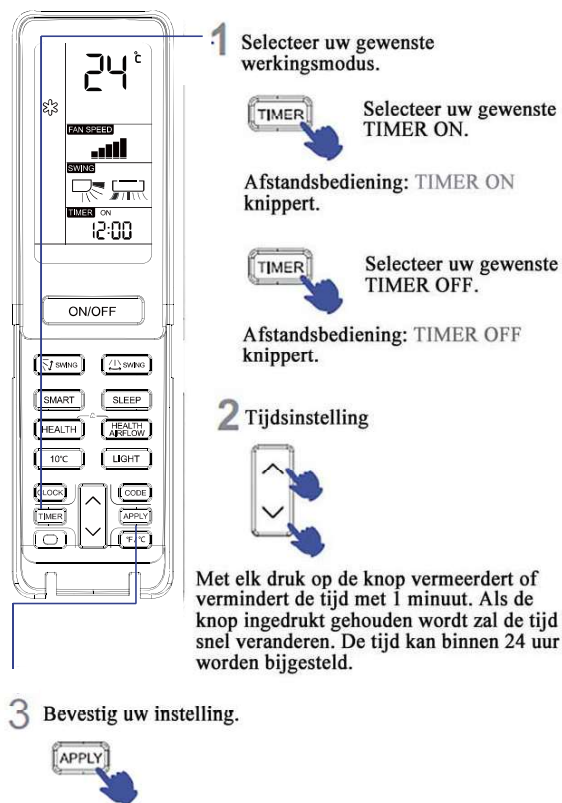

Na het instellen van de juiste tijd, druk op de APPLY knop om te bevestigen. De "ON" of "OFF" op de afstandsbediening stopt met knipperen.

Om de TIMER modus te annuleren
Druk gewoon op de TIMER knop meerdere keren totdat de TIMER weergave is verdwenen.

■ Comfortabele SLEEP

Voordat u naar bed gaat, kunt u gewoon op de SLEEP knop drukken. De unit gaat in de SLEEP modus werken en u comfortabel laten slapen.

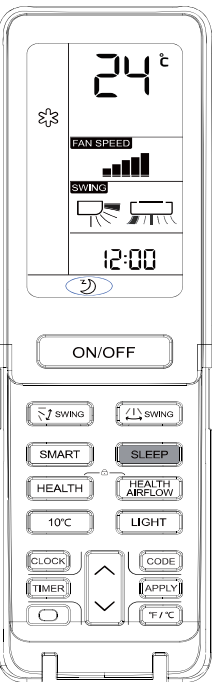

Druk op de SLEEP knop

Werkingsmodus

1. In de COOL en DRY modus

Een uur na het starten van de SLEEP modus zal de temperatuur 1°C hoger zijn dan de temperatuur instelling. Na nog een uur stijgt de temperatuur verder met 1 °C. De unit blijft nog 6 uur werken en stopt dan. De temperatuur is hoger dan de temperatuur instelling zodat de kamertemperatuur niet te laag is voor uw slaap.

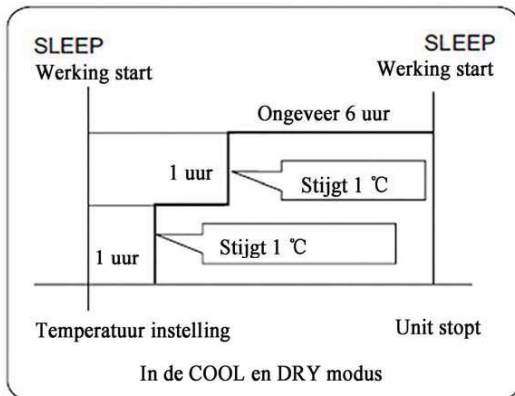

2. In de HEAT modus

Een uur na het starten van de SLEEP modus zal de temperatuur 2°C lager zijn dan de temperatuur instelling. Na nog een uur daalt de temperatuur verder met 2°C. Na nog eens drie uur verhoogt de temperatuur met 1°C. De unit zal nog eens drie uur draaien en stopt dan.

De uiteindelijke temperatuur is lager dan de temperatuur instelling zodat de kamertemperatuur niet te hoog is voor uw slaap.

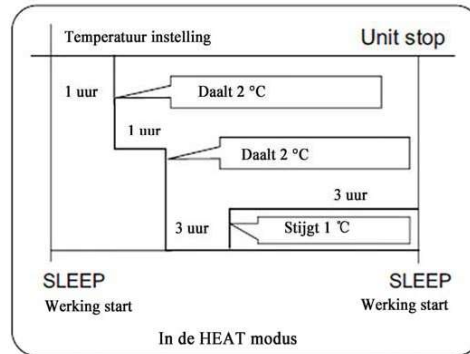

3. In de SMART modus

De unit werkt in overeenkomstige slapen modus volgens de automatisch geselecteerde werkingsmodus.

4. Als de rustige slapen functie op 8 uur is ingesteld, kan de stille slaaptijd niet meer worden aangepast. Wanneer de TIMER functie actief is, kan de rustige SLEEP functie niet meer worden ingesteld. Nadat de slapen functie is ingesteld en de gebruik de TIMER functie reset zal de slaap functie weer geannuleerd worden. De unit is in de status TIMER-on. Indien beide functies geselecteerd worden zal een van beide functies eerst geannuleerd worden. The unit stopt automatisch en de andere functie wordt geannuleerd.

Stroomuitval Hervattingsfunctie

Als de unit voor de eerste keer wordt gestart, zal de compressor pas 3 minuten later starten. Wanneer de stroomvoorziening na een stroomuitval hervat wordt, zal de unit automatisch starten en 3 minuten later zal de compressor starten.

Opmerkingen over hervatten na stroomuitval

Druk tien keer op de SLEEP knop binnen vijf seconden en selecteer de functie na het horen van vier tonen. Druk tien keer op de SLEEP knop binnen vijf seconden en verander de functie na het horen van twee tonen.

■ SMART Werking

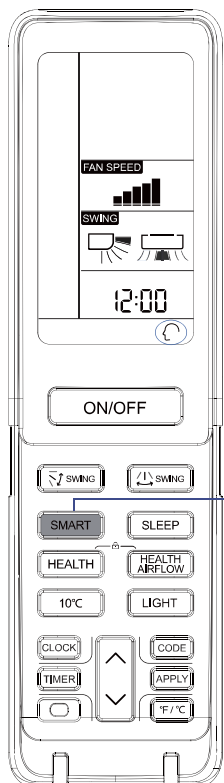

(Deze functie is niet beschikbaar op sommige modellen)

Een knop kan u een comfortabele kamer bezorgen!

De airconditioner kan de temperatuur en vochtigheid van de kamer vaststellen en dan dienovereenkomstig aanpassen.



Druk op de ON/OFF knop, de unit start. Druk op de SMART knop, " " verschijnt op de afstandsbediening

■ I FEEL Werking

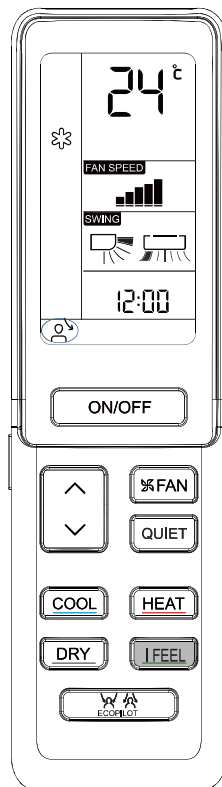

a. Alleen voor koelen, verwarm of automatische modus (andere modus kunnen niet worden uitgevoerd).

b. Plaats de afstandsbediening bin het aanvaardbare bereik van AC. Druk op de "I FEEL" toets, de afstandsbediening toont het "I FEEL" icoon. De afstandsbediening stuurt de circulatietemperatuur elke 3 minuten naar de printplaat, en de AC werkt volgens deze gegevens.

c. Verlaat de "I FEEL" modus wanneer de room wordt uitgeschakeld of druk op de "I FEEL" knop of schakel andere modus.

- SMART FRESH
- SMART Defrost
- SMART FAN SPEED
- SMART FAN HEALTH
- SMART DRY
- SMART SOFT
- SMART Control temperature



SMART stopt

In de koelen-, verwarmen- en ontvochtigen modus: druk op de SMART knop om de smart functie te starten. Onder de smart werkingsmodus, zal de werkende airconditioner automatisch de koelen-, verwarmen-, ontvochtigen- of blazen modus selecteren. In de smart functie, druk op de "Cooling", "Heating" of "Dehumidifying" toets om naar een andere modus te schakelen. U verlaat de smart functie.

HEALTH Werking

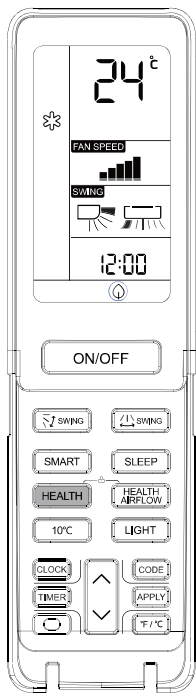

HEALTH
Druk op de HEALTH knop

Met elk druk op de knop, wordt weergegeven. De airconditioner start de comfort anion functie werking.



Druk twee maal op de HEALTH knop, verdwijnt, de werking stopt.

UV-sterilisatiefunctie: het gebruikt de c-band met het meest effectieve sterilisatie-effect in ultraviolette straling om schadelijke micro-organismen zoals bacteriën in de lucht te verwijderen, met een opmerkelijk effect en om de lucht gezond te maken.

Aandacht:

1. Het wordt aanbevolen om de UV-sterilisatiefunctie 1-2 uur per dag in te schakelen, een langere tijd heeft invloed op de levensduur van de UV-lamp.
2. Kijk niet rechtstreeks in de UV-lamp en raak deze niet met uw hand aan als de sterilisatiefunctie is ingeschakeld. Schakel de sterilisatiefunctie uit voordat u het paneel opent.
3. Er kan een getint blauw licht verschijnen in de buurt van de airconditioning inlaat wanneer de sterilisatiefunctie is ingeschakeld.
4. Alleen wanneer de interne ventilator start en de gezondheidsfunctie is ingeschakeld, gaat de UV-lamp branden.

ON/OFF en werking test Werking

ON/OFF operatie:

- Gebruik deze functie alleen wanneer de afstandsbediening defect of zoek is. Met deze noodwerkingsfunctie kan de airconditioner een tijd lang automatisch functioneren.
- Wanneer de noodbediening schakelaar wordt gedrukt, zal een "Pi" geluid klinken. Dat betekent dat de noodwerking start.
- Wanneer de netschakelaar voor de eerste keer wordt ingeschakeld en de noodbediening start, zal de unit automatisch in de volgende modussen lopen:

Kamertemperatuur	Ingestelde temperatuur	Timer modus	Ventilatorsnelheid	Werkingsmodus
Boven 24 ° C	24 ° C	Nee	AUTO	COOL
Onder 24 ° C	24 ° C	Nee	AUTO	HEAT

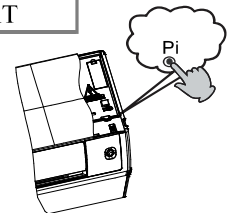

- Het is onmogelijk om de temperatuur instellingen en ventilatorsnelheid te veranderen. Het is ook niet mogelijk in TIMER of DRY modus te draaien.

Proefdraaien:

De proefdraaien schakelaar is hetzelfde als de noodschakelaar.

- Gebruik deze schakelaar bij proefdraaien wanneer de kamertemperatuur lager dan 16 ° C is. Gebruik deze schakelaar niet bij normale werking.

- Druk langer dan 5 seconden op de proefdraaien schakelaar.

Nadat u twee keer de "Pi" toon hoort:

haal uw vinger van de schakelaar:

De koeling start met de luchtstroom snelheid "Hi".

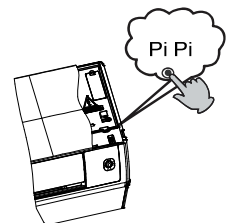

Plaatsing van de batterijen



1 Verwijder het dekseltje van de batterijhouder;

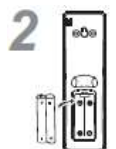

2 Plaats de batterijen zoals afgebeeld. 2 R-03 batterijen, reset toets (cilinder); zorg ervoor dat de belading in overeenstemming is met de "+" / "-";

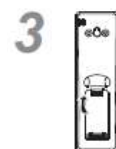

3 Plaats de batterijen en breng het batterijdekseltje weer aan.

BELANGRIJKE INFORMATIE OVER HET GEBRUIKTE KOELMIDDEL

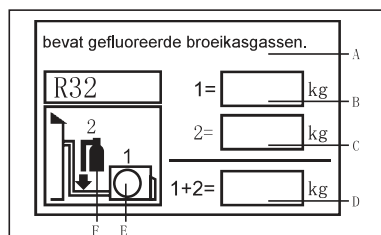

Dit product bevat gefluoreerde broeikasgassen.

Blaas niet in de lucht af.

Type van het koelmiddel: R32

GWP * waarde: 675

GWP=global warming potential

(aardopwarmingsvermogen) Vul in met onuitwisbare inkt,

- 1 fabriekskoelmiddelvulling van het product
- 2 extra koelmiddelvulling ter plaatse bijgevuld
- 1 + 2 de totale koelmiddelvulling

op het koelmiddelvulling etiket dat met het product geleverd werd.

Het ingevulde etiket moet in de buurt van de oplaadpoort gekleefd worden (bijvoorbeeld op de binnenkant van het poortdeksel).

A bevat gefluoreerde broeikasgassen.

B Fabrieks-koelmiddelvulling van het product: Zie het gegevensplaatje C extra koelmiddelvulling ter plaatse gevuld

D totale koelmiddelvulling

E buitenunit

F koelmiddelfles en spruitstuk voor het opladen

EUROPESE REGELGEVING CONFORMITEIT VOOR DE MODELLEN

Climate:T1 Voltage:220-240V

CE

Alle producten zijn in overeenstemming met de volgende Europese bepalingen:

- 2014/53/EU(RED)
- 2014/517/EU(F-GAS)
- 2009/125/EC(ENERGY)
- 2010/30/EU(ENERGY)
- 2006/1907/EC(REACH)

RoHS

De producten voldoen aan de eisen van de richtlijn 2011/65 / EU van het Europees Parlement en de raad van 27 januari 2003 betreffende beperking van het gebruik van bepaalde gevaarlijke stoffen in elektrische en elektronische apparatuur (EU RoHS-richtlijn)

WEEE

Volgens Richtlijn 2012/19 / EU van het Europees Parlement, informeren we hierbij de consumenten over de afvoereisen van elektrische en elektronische producten.

AFVOERVOORSCHRIFTEN



Uw airconditioner is voorzien van dit symbool. Dit betekent dat elektrische en elektronische producten niet mogen worden gemengd met ongesorteerd huishoudelijk afval. Probeer niet

om zelf het systeem te ontmantelen: de ontmanteling van de airconditioner en de behandeling van het koelmiddel, olie en andere onderdelen moeten worden uitgevoerd door een erkend installateur in overeenstemming met de relevante lokale en nationale wetgeving. Air conditioners must be treated at a specialized treatment facility for reuse, recycling and recovery. Door het juiste verwijderen van dit product helpt u potentiële negatieve gevolgen voor het milieu en de volksgezondheid te voorkomen. Neem contact op met de installateur of de lokale overheid voor meer informatie. Batterijen moeten uit de afstandsbediening worden gehaald en verwijderd worden in overeenstemming met de relevante lokale en nationale wetgeving.

Wi-Fi

- Draadloos maximaal zendvermogen (20dBm)
- Draadloos werkfrequentiebereik (2400 ~ 2483,5 MHz)

Installatie van de Binnenunit

Nodige gereedschappen voor de installatie

- Schroevendraaier
- Knijptang
- Metaalzaag
- Gatendoor spanner (17, 19 en 26mm)
- Gas lekkage detector of een water-zeep oplossing
- Momentsleutel (17mm, 22mm, 26mm)
- Pijpensnijder
- Otprompgereedschap
- Mes
- Maatband
- Ruimer

Stroombron

- Controleer de spanning op steringen voordat u de stroomkabel op het stopcontact aansluit.
- De stroomvoorziening moet overeenstemmen met de informatie op het machine plaatje.
- Installeer een exclusieve stroomgroep.
- Een stopcontact moet gemonteerd worden op een plek die met de stroomkabel bereikt kan worden. Knijpt de kabel niet door om deze te verlengen.

Selectie van de Installatie Plek

- Selecteer een robuuste plek die geen trillingen veroorzaakt en de unit voldoende ondersteund wordt.
- Selecteer een plek waar geen warmtebron of stoombron in de buurt is en de inlaatlucht en uitlaatlucht van de unit niet kan worden verstoord.
- Selecteer een plaats waar u eenvoudig een doorgang naar buiten kunt maken en leidingenkunnen worden aangesloten aan de buitenunit.
- Selecteer een plek waar koude lucht in de hele kamer kan worden verdeeld.
- Selecteer een plek in de buurt van een stopcontact en me voldoende ruimte rondom de unit.
- Selecteer een plek op meer dan 1m afstand tot televisies, radio's, draadloze apparaten en TL-lampen.
- Indien de afstandsbediening op een vaste plek op de muur gefixeerd wordt moet u een plek selecteren waarbij de binnenunit de signalen nog kan ontvangen wanneer de TL-lampen in de kamer aan staan.

Afbeelding voor de installatie van de binnenunits

De modellen nemen HFC koelmiddel R32 aan

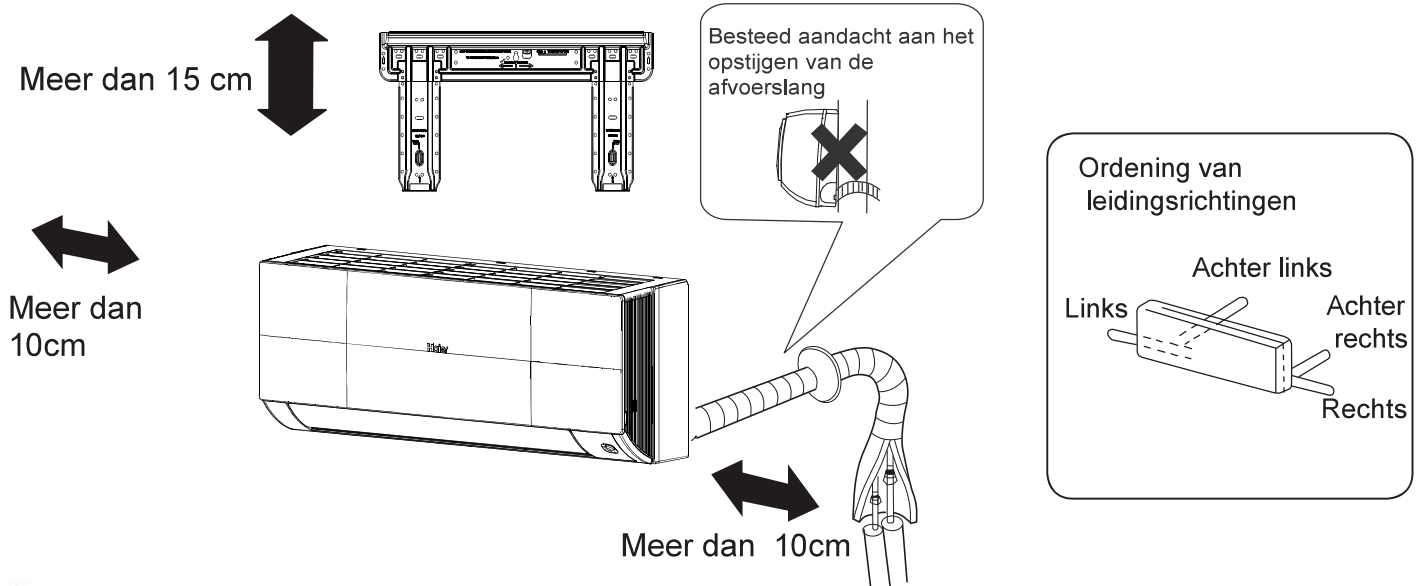

Zorg er bij gebruik van de linker afvoerleiding voor dat het gat is doorgebroken. De afstand tussen de binnenunit en de vloer moet meer dan 2m zijn. Het apparaat dat u gekocht heeft kan afwijken van de afbeelding. De bovenstaande afbeelding is enkel voor uw referentie.

Installatie van de Binnenunit

1 Installatie van de montageplaat en positionering van het gat in de muur

Wanneer de montageplaat eerst geïnstalleerd wordt

1. Nivelleer de montageplaat goed op basis van aanwezige pilaren en lateien. Bevestig de montageplaat dan tijdelijk met een stalen spijker.
2. Controleer nog een keer de juiste positie van de montageplaat door een draad met een gewicht centraal van de bovenkant van de plaat te laten hangen. Bevestig de montageplaat dan stevig met de bijbehorende spijkers.
3. Bepaal met behulp van een meetling de juiste positie voor het gat in de muur.

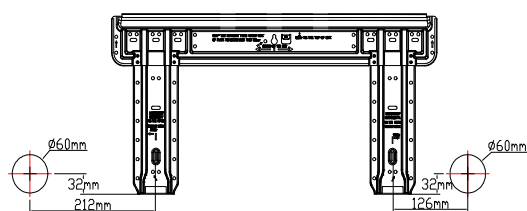

20/25/35/42/50/70K

Wanneer de montageplaat aan een zijbalk en latei bevestigd wordt

- Installeer een bevestigingsbalk (wordt apart verkocht) aan de zijbalk en latei en maak dan u de montageplaat vast aan de bevestigingsbalk.
- Zie de paragraaf "Wanneer de montageplaat eerst geïnstalleerd wordt", voor het positioneren van het gat in de muur.

Boor een gat in de wand en plaats het leiding-gat deksel

- Boor een gat van 60mm diameter iets neerwaarts gericht van binnen naar buiten.
- Plaats het leiding-gat deksel en verzegel het daarna met stopverf.

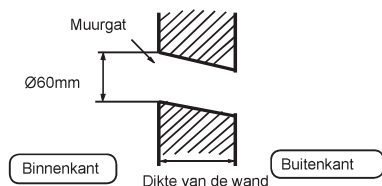

(Zijaanzicht van het muurgat) (C) Buis voor het leidinggat

3 Installatie van de binnenunit

Afbeelding van de leidingen

[Achterkant pijpleiding]

- Trek de leidingen en de afvoerslang en bevestig ze met plakband.

[Links • Links-achter Leidingen]

- In het geval van een linkse leiding: knip met een nijptang het deksel voor de linkse leiding uit.
 - Bij een links-achter leiding: buig de leidingen in de richting van de markering van het gat voor de links-achter leiding. De markering is aangetekend op het isolatiemateriaal.
1. Steek de afvoerslang door het gat in het isolatiemateriaal van de binnenunit
 2. Steek de binnen/buiten elektrische kabel aan de achterkant van de binnenunit naar binnen en trek hem aan de voorzijde weer uit. Sluit daarna aan.
 3. Smeer het verbindingvlak van Flare verbinding in met koelmiddel olie en verbindt de leidingen, de leiding in met olie. Wikkel isolatiemateriaal over de verbindingssplek en bevestig dit met klevend band.

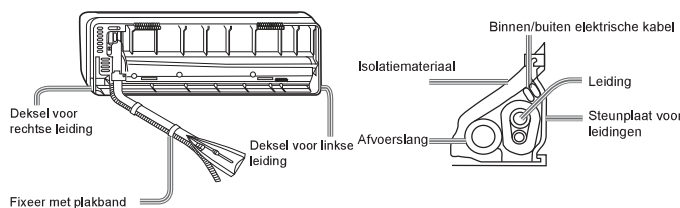

- De binnen/buiten elektrische kabel, de afvoerslang en de koelmiddel leiding moeten samen worden gebonden met beschermend plakband.

[Andere richting leiding]

- Knip met een nijptang het deksel voor de leiding uit volgens de richting van de leidingen. Buig de pijpen in de richting van de positie van het gat in de muur. Wees bij het buigen voorzichtig om beschadigingen aan de leiding te vermijden.
- Sluit de binnen/buiten elektrische kabel vooraf aan en trek dan het gedeelte dat met het isolatiemateriaal verbonden is uit.

Bevestiging van het binnenunit lichaam

- Hang de unit veilig op de bovenste inkeping van de montageplaat. Beweeg de unit van links naar rechts om te controleren of het stevig hangt.
- Om het lichaam op de montageplaat vast te zetten: houd de unit schuin en draai het loodrecht naar beneden.



Demontage van het binnenunit lichaam

- Bij de demontage van de binnenunit: hef de unit met op om het te ontgrendelen. Draai de onderkant van het lichaam voorzichtig naar buiten en houd de unit scheef totdat het de montageplaat verlaat.

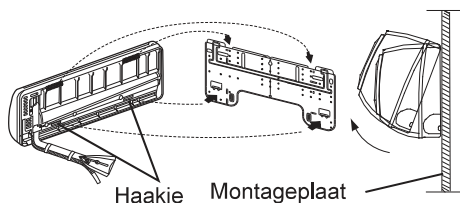

4 Aansluiten van de binnen / buiten elektrische kabel

Verwijder het bedradingsdeksel

- Verwijder het terminal deksel aan de rechter benedenhoek van de binnenunit en maak dan de bedrading los door het verwijderen van de schroeven.

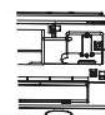

Wanneer de kabel wordt aangesloten na de installatie van de binnenunit

1. Steek de kabel van buitenaf door de linkse kant van het gat in de muur waar de leiding reeds doorheen steekt.
2. Trek de kabel aan de voorkant uit en sluit de kabel aan om een circuit te maken.

Wanneer de kabel wordt aangesloten voor installatie van de binnenunit

- Steek de kabel via de achterkant van de unit door en trek de kabel aan de voorkant uit
- Draai de schroeven los en steek de kabeleinden in het terminal blok, en draai de schroeven vast.
- Trek de kabel voorzichtig naar buiten om te verzekeren dat de kabel is vastgezet.
- Na het aansluiten van de kabel: druk de aangesloten kabels samen met de draadklem erop.

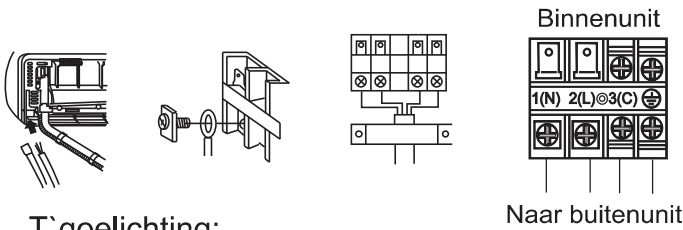

T`oelichting:

Bij het aansluiten van de kabel: controleer het terminal nummer van de binnen- en buitenunits voorzichtig. Indien de bedrading niet juist is, kan de werking niet worden uitgevoerd en kunnen defecten worden veroorzaakt.

Aansluiten van de bedrading	4G1.0mm ²
-----------------------------	----------------------

1. Als het netsnoer beschadigd is, moet het vervangen worden door de fabrikant, zijn service agent of een vergelijkbare gekwalificeerde persoon. Het type van de aansluitdraad is H05RN-F of H07RN-F.
2. Als de zekering op de printplaat gebroken is: vervang ze met een van type T, 3,15A / 250VAC (binnen).
3. De bedradingsmethode moet in overeenstemming zijn met lokale normen voor bedrading.
4. Na de installatie moet de stekker gemakkelijk bereikt kunnen worden.
5. Een stroomonderbreker moeten in vaste bedrading worden opgenomen. De stroomonderbreker moet een alpolige netschakelaar zijn met een contactopening van tenminste 3mm.

5 Stroombron Monatge

- De stroomgroep moet exclusief voor de airconditioner gebruikt worden.
- Plaats een aardlekschakelaar in het geval dat de airconditioner op een vochtige plek wordt geïnstalleerd.
- Plaats zo veel mogelijk een stroomonderbreker ook voor installatie op andere plekken.

6 Snijden en Flare bewerking

- Leidingen worden buissnijder gesneden en de bramen moeten verwijderd worden.
- Na het plaatsen van de Flare moer wordt de Flare verdinding gemaakt.

Flare gereedschap voor R410A	Conventioneel Flare gereedschap		
	Koppeling-type	Koppeling-type(Star type)	Vleugelmoer type (Imperial-type)
A	0~0.5mm	1.0~1.5mm	1.5~2.0mm

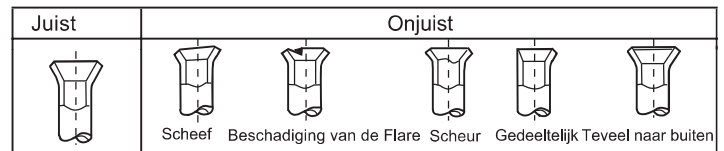
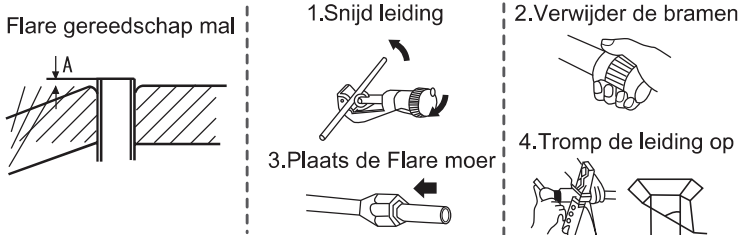

7 Waterafvoer

- Installeer de afvoerslang naar beneden gericht.
- Installeer de afvoerslang niet op de hieronder getoonde manieren.

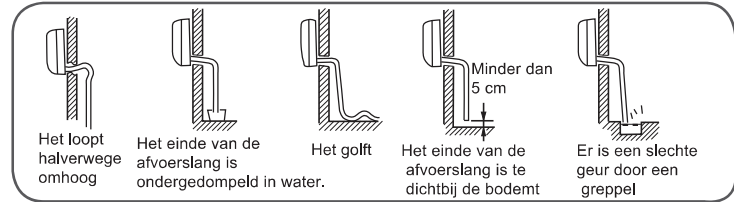

- Laat water door de leiding stromen om te controleren dat het met zekerheid naar buiten wordt afgevoerd.
- In het geval dat de bijgevoegde afvoerslang door de kamer loopt moet deze met isolatiemateriaal worden omgewikkeld.

8 Waterafvoer

code indicatie	Probleembeschrijving	Analyse en diagnose
E1	Kamertemperatuur sensor storing	Defecte connectoraansluiting; Defecte thermistor; Defecte P C B;
E2	warmte-uitwisseling sensor storing	
E4	Binnen EEPROM fout	Defecte EEPROM gegevens; Defecte EEPROM; Defecte PCB;
E7	Communicatiefout tussen de binnen- en buitenunit	Binneunit-buitenunit signaaltransmissie storing te wijten aan een bedradingsfout; Defecte PCB;
E14	Binnen ventilatormotor defect	De werking stopt vanwege het breken van de draad in de ventilatormotor; De werking is stilgelegd als gevolg van het breken van het geleidesnoer van de ventilator; Detectie fout te wijten aan defecte binnenunit PCB;

9 Installatie controleren en het proefdraaien

■ Gelieve aan klanten uit te leggen hoe ze deze handleiding dienen te gebruiken.







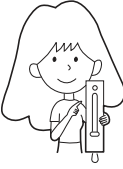
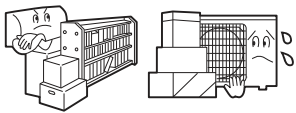

Te controleren punten voor het proefdraaien

Zet ✓ in het vakje

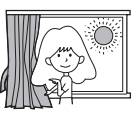
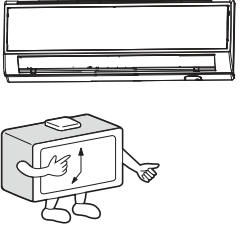
- Gaslekkage van de leidingsverbinding?
- Isolatie van de leidingsverbinding?
- Zijn de elektrische aansluitingen van de binnen- en buitenunit stevig op het patchpaneel aangesloten?
- Zijn de elektrische bedradingen van de binnen- en buitenunit stevig vastgezet?
- Is de afvoerslang veilig uitgevoerd?
- Is de aardingskabel stevig gefixeerd?
- Is de binnenunit veilig gefixeerd?
- Voldoet de voedingsspanning aan de elektrische voorschriften?
- Is er enig lawaai?
- Schijnt de lamp normaal?
- Zijn koeling en verwarming (in geval van warmtepomp) normaal uitgevoerd?
- Werkt de binnen thermostaat normaal?

Onderhoud

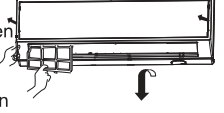
Voor Smart Gebruik de airconditioner

<p>Stel de juiste kamertemperatuur in</p>  <p>Juiste temperatuur</p>	<p>Blokkeer de luchtinlaat en luchtuitlaat niet</p> 	<p>Afstandsbediening</p>  <p>Gebruik geen water. Veeg de afstandsbediening af met een droge doek. Gebruik geen glasreiniger of chemische doek.</p>	<p>Binnenunit lichaam</p>  <p>Veeg de airconditioner af met behulp van een zachte en droge doek. Voor ernstige vlekken: gebruik een schoonmaakmiddel dat met neutraal water verdund is. Wring de doek uit voor dat u het reinigingsmiddel volledig wegveegt.</p>
<p>Doe de ramen en deuren dicht tijdens het bedrijf</p>  <p>Tijdens koelingsbedrijf: voorkom binnendringen van direct zonlicht door gordijn of jaloezie.</p>	<p>Gebruik de timer effectief</p> 	<p>Gebruik geen van de volgende voorwerpen voor het reinigen</p>   <p>Benzine, benzene, verdunner of reinigingsmiddel kan de lak van de unit beschadigen. Heet water boven 400C (1040F) kan tot een verkleuring of vervorming leiden.</p>	
<p>Als het apparaat lange tijd niet gebruikt wordt, schakel dan de hoofdschakelaar uit.</p>  <p>OFF</p>	<p>Gebruik de lamellen effectief</p> 	<p>Luchtfilter reinigen</p> <ol style="list-style-type: none"> 1 Open het inlaatrooster door het naar boven te trekken. 2 Verwijder het luchtfilter Duw het lipje in het midden van het luchtfilter voorzichtig omhoog totdat het luchtfilter vrij komt van de vasthoudgroef en neem het benedenwaarts uit. 3 Reinig het luchtfilter Gebruik een stofzuiger om stof te verwijderen of was het luchtfilter met water. Droog het luchtfilter volledig in de schaduw. 4 Bevestig het luchtfilter Zet het luchtfilter juist op zijn plaats terug zodat de "FRONT" indicatie naar de voorkant wijst. Zorg ervoor dat het luchtfilter volledig achter de vasthoudgroef bevestigd wordt. Indien de rechter en linker luchtfilters niet goed zijn bevestigd, kan dat tot defecten leiden. 5 Sluit het inlaatrooster   <p>Eens in de twee weken</p>	

Vervanging de Luchtreinigingsfilter

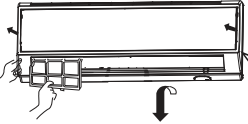
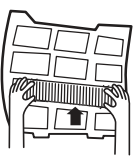
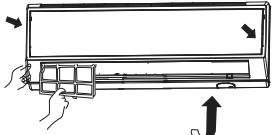
<p>1. Open het inlaatrooster Zet het inlaatrooster vast met een klein gereedschap dat rooster-ondersteuning heet, dat zich aan de rechterkant van de indoorunit bevindt.</p>  <p>2. Maak het standaard luchtfilter los Duw het lipje in het midden van het luchtfilter voorzichtig een beetje omhoog en trek het dan naar beneden uit</p>  <p>3. Installeer het luchtreinigingsfilter Zet het luchtreinigingsfilter in de rechter en linker luchtfilter frames.</p> 	<p>4. Installeer het standaard luchtfilter (essentieel installatie)</p>  <p>LET OP: De witte kant van het fotokatalytisch luchtreinigingsfilter wijst naar buiten terwijl de zwarte kant naar de unit wijst. De groene kant van het bacteriedodende luchtreinigingsfilter wijst naar buiten terwijl de witte kant naar de unit wijst.</p> <p>5. Sluit het inlaatrooster Sluit het rooster</p> <p>OPMERKING:</p> <ul style="list-style-type: none"> • Het fotokatalytisch luchtreinigingsfilter wordt regelmatig gesolariseerd. Normaal gezin zal het elke 6 maanden worden gesolariseerd. • Het bacteriedodende luchtreinigingsfilter kan een lange tijd worden gebruikt en er is geen behoefte aan vervanging. Tijdens het gebruik ervan moet u regelmatig het stof op het filter verwijderen met een stofzuiger of door zacht borstelen, anders zullen de prestaties van het filter worden beïnvloed. • Wanneer u het bacteriedodende luchtreinigingsfilter niet meer gebruikt, bewaar het dan op een koele en droge plek, zonder direct zonneschijn, anders reduceert de steriliserende werking.
---	---

handig onderhoudsinstructies:

1. Open het paneel, ontgrendel de sluiting en verwijder de schroef.

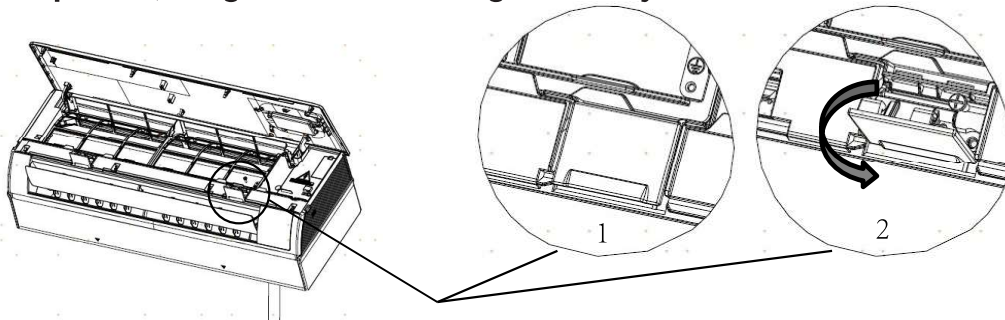

2. Kantel het blad, grijp de hoek en verwijder het bodemdeksel.

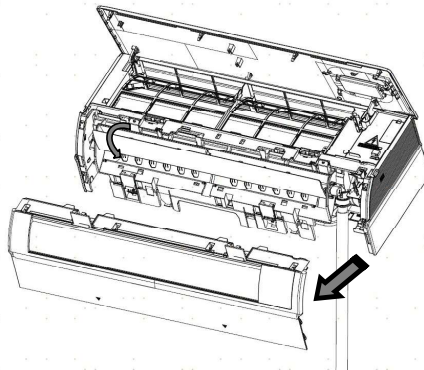

3. Maak de waterleiding los en de aansluitingen hier van.

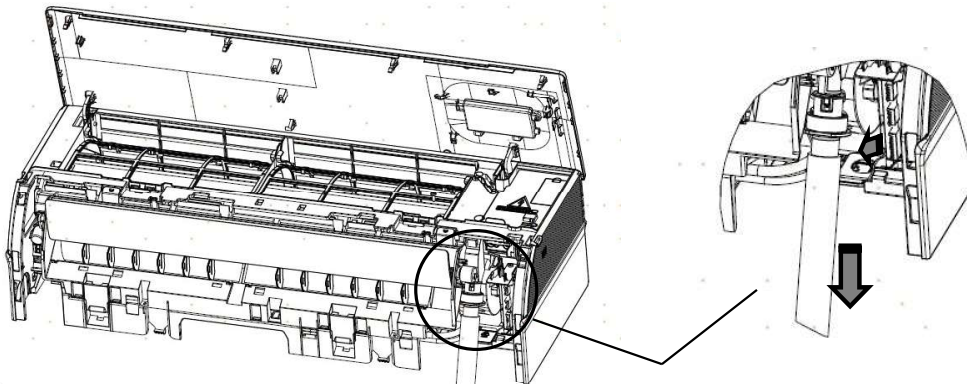

4. Open de onderste "A"-sluiting tot deze hoek en open vervolgens de "B"-sluiting om de dwarsventilator en motor uit te nemen.

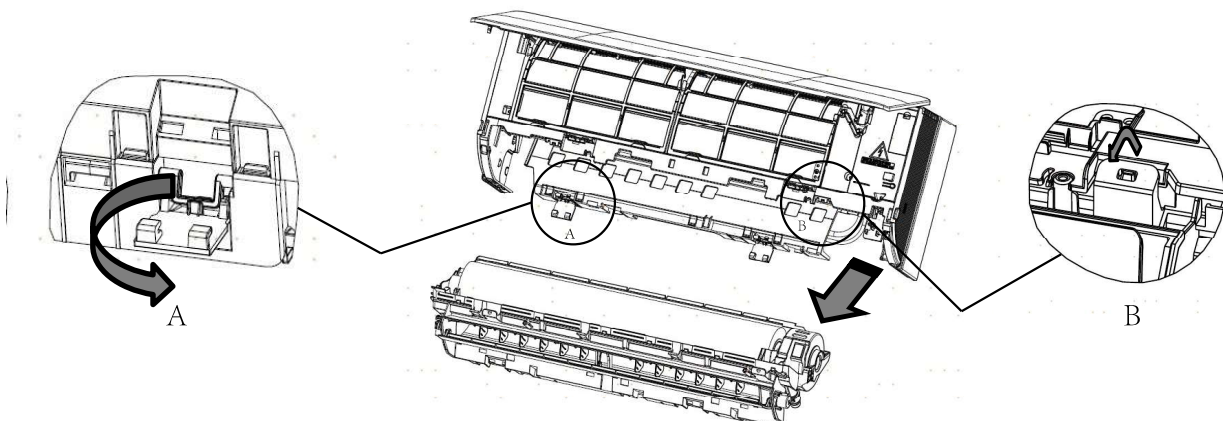

Waarschuwingen

⚠ WAARSCHUWING

Neem contact op met de Verkoop / Service-winkel voor de installatie.
 Probeer niet om de airconditioner zelf te installeren, omdat onjuiste installatie tot stroomschokken, brand en waterlekage kan leiden.

⚠ WAARSCHUWING

Wanneer enig abnormaliteit wordt opgemerkt zoals een verbrande geur, stop dan het bedrijf onmiddellijk met de bedieningsknop en neem contact op met de verkoop winkel.

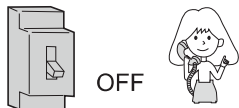

OFF

!
STRIKTE
HANDHAVING

Gebruik een exclusieve stroomgroep met een stroomonderbreker

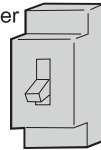

Controleer de installatie van de afvoerslang of deze juist en veilig is

!
STRIKTE
HANDHAVING

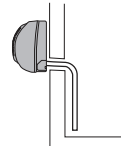

Sluit het netsnoer volledig aan de uitlaat



!
STRIKTE
HANDHAVING

Gebruik de juiste spanning



!
STRIKTE
HANDHAVING

1. Gebruik geen voedingskabel die verlengd of verbonden is.
 2. Installeer de unit niet op een plek waar mogelijk een lekkage van een ontvlambaar gas ontstaat.
 3. Stel de unit niet bloot aan waterdamp of olie stoom.

⊘
VERBODEN

Gebruik geen gebundeld netsnoer.

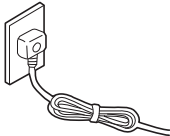

⊘
VERBODEN

Zorg ervoor dat het netsnoer niet beschadigd wordt.

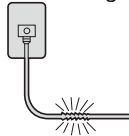

⊘
VERBODEN

Steek geen voorwerpen in de luchtinlaat of luchtuitlaat.

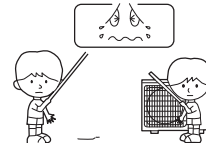

⊘
VERBODEN

Start of stop het bedrijf van de unit niet door het uittrekken van het netsnoer enzovoort.

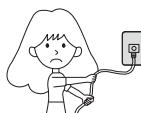

⊘
VERBODEN

Richt de luchtstroom niet direct naar mensen, vooral niet op zuigelingen of bejaarden.



⊘
VERBODEN

Probeer de unit niet zelf te repareren of te reconstrueren.

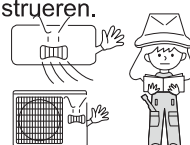

Sluit de aardingskabel aan.

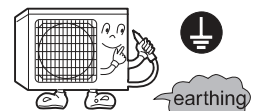

⏚
earthing

⚠ VOORZICHTIG

Gebruik de unit niet voor voedselopslag, kunstwerken, precisie apparatuur, fokkerij en teelt.

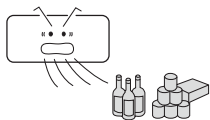

⊘
VERBODEN

Neem af en toe verse lucht in het bijzonder wanneer er gelijktijdig een gasapparaat functioneert.

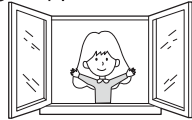

!
STRIKTE
HANDHAVING

Bedien de schakelaar niet met natte handen.

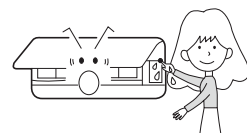

⊘
VERBODEN

Installeer de unit niet in buurt van een haard of ander verwarmingstoestel.

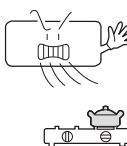

⊘
VERBODEN

Controleer of de montagestand goed is.

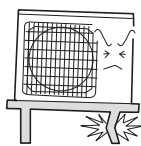

⊘
VERBODEN

Giet voor het reinigen geen water op de unit.

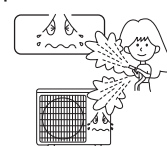

⊘
VERBODEN

Zet geen dieren of planten in de luchtstroom

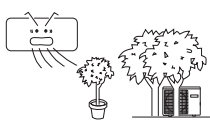

⊘
VERBODEN

Zet geen voorwerpen op de unit en klim er niet op.



⊘
VERBODEN





Zet geen vaas of waterreservoir op de unit.

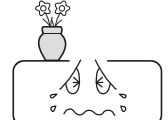

⊘
VERBODEN



Voordat het verzoek om service, Controleer de volgende eerste

	Problemen	Oorzaak of controlepunten
Normale prestatie inspectie	Het systeem herstart niet meteen 	<ul style="list-style-type: none"> Nadat de unit gestopt is, zal ze niet meteen opnieuw opstarten totdat 3 minuten verstreken zijn om het systeem zodoende te beschermen. Wanneer de stekker was uitgetrokken en opnieuw aangesloten is, zal de beveiligingsschakeling 3 functioneren minuten om de airconditioner te beschermen.
	Ruis hoorbaar 	<ul style="list-style-type: none"> Tijdens de werking van de unit of in de stop toestand, kan een zwiepend of gorgelend geluid gehoord worden. Na de eerste 2-3 minuten na het opstarten van de unit, is dit geluid meer merkbaar. (it geluid wordt gegenereerd door het koelmiddel in het systeem.) Tijdens de werking van de unit kan een krakend geluid worden gehoord. Dit geluid wordt gegenereerd door expanderen of inkrimping van de omhulsels als gevolg van temperatuurveranderingen. Indien er een hard lawaai van de luchtstroom tijdens de werking van de unit komt, kan het luchtfilter te vuil zijn.
	Vreemde geuren worden opgemerkt.	De oorzaak is dat het systeem de geuren van de binnenlucht zoals de geur van meubels, verf en sigaretten circuleert.
	Er wordt mist of stoom uitgeblazen. 	Tijdens de COOL of DRY operatie kan de binnenunit mist uitblazen. Dez wordt gegenereerd door de plotselinge afkoeling van de binnenlucht.
	In de drogen modus kan de ventilatorsnelheid niet worden veranderd.	In de DROGEN modus, wanneer de kamertemperatuur lager wordt dan de temperatuur instelling + 2 ° C, zal de unit met tussenpozen draaien bij een lage snelheid, ongeacht de FAN instelling.
Nogmaals controleren		<ul style="list-style-type: none"> Is de stekker aangesloten? Is er een stroomstoring? Is de zekering uitgeschakeld?
	Slechte koeling 	<ul style="list-style-type: none"> Is het luchtfilter vuil? Normaal gesproken zou het in elke 15 dagen moeten worden schoongemaakt. Zijn er obstakels voor de inlaat en uitlaat? Is de temperatuur juist ingesteld? Zijn deuren of ramen open? Is er direct zonlicht door het raam tijdens het koelen? (doe gordijn dicht) Zijn er teveel warmte bronnen of te veel mensen in de ruimte gedurende het koelen?

- Blokkeer of bedek het ventilatierooster van de airconditioner niet. Steek geen vinger of andere voorwerpen in de luchtinlaat/luchtuillaat en zwenkklep.
- Dit apparaat is niet bedoeld voor gebruik door personen (inclusief kinderen) met met beperkte fysieke, sensorische of geestelijke capaciteiten of gebrek aan ervaring en kennis tenzij ze onder toezicht staan of met de instructie over het gebruik van het apparaat op een veilige manier zijn bekendgemaakt. Kinderen moeten onder toezicht staan om ervoor te zorgen dat ze niet met het apparaat spelen.

Specificaties

- Het koelcircuit is Iekvrij.

De machine is geschikt voor volgende situaties

- Het omgevingstemperatuurbereik voor de toepassing:

Koeling	Binnen	Maximum: D.B/W.B 35°C/24°C Minimum: D.B/W.B 21°C/15°C
	Buiten	Maximum: D.B/W.B 43°C/26°C Minimum: D.B -20 °C
Verwarming	Binnen	Maximum: D.B 27°C Minimum: D.B 10°C
	Buiten	Maximum: D.B/W.B 24°C/18°C Minimum: D.B -15°C
	Buiten (OMVORMER)	Maximum: D.B/W.B 24°C/18°C Minimum: D.B -20°C

- Als het netsnoer beschadigd is, moet het worden vervangen door de fabrikant of zijn service agent of een soortgelijke gekwalificeerd persoon.
- Als de zekering op de printplaat van de binnenunit is gebroken, vervang ze dan met een zekering van type T.3.15A / 250V . Als de zekering van de buitenunit is gebroken, vervang ze dan met een zekering van type T.25A / 250V.
- De bedradingsmethode moet in overeenstemming zijn met lokale normen voor bedrading.
- Na de installatie moet de stekker gemakkelijk bereikt kunnen worden.
- De gebruikte accu moet goed worden afgevoerd.
- Het apparaat is niet bedoeld voor gebruik door jonge kinderen of zieke personen zonder toezicht.
- Jonge kinderen moeten onder toezicht staan om ervoor te zorgen dat ze niet met het apparaat spelen.
- Gebruik de juiste stekker die aan het netsnoer past.
- De stekker en de aansluitkabel moeten de vereiste lokale attest hebben.
- Om de units te beschermen: zet eerst de airconditioner uit en ten minste 30 seconden later schakelt u pas de stroom uit.

Haier

Adres: No.1 Haier Road, Hi-tech Zone, Qingdao 266101 P.R.China

Contacten: TEL +86-532-8893-7937

Website: www.haierhvac.eu

此框内由厂家印说明书专用号一维码（厂家生成），宽51*高12mm。此绿框仅用于定位，实际印刷时删掉。

0011520715