

**DAIKIN**



# GEBRUIKSAANWIJZING

## Draadloze afstandsbedieningkit

**BRC7FA532F**  
**BRC7FA532FB**  
**BRC7FB532F**  
**BRC7FB532FB**

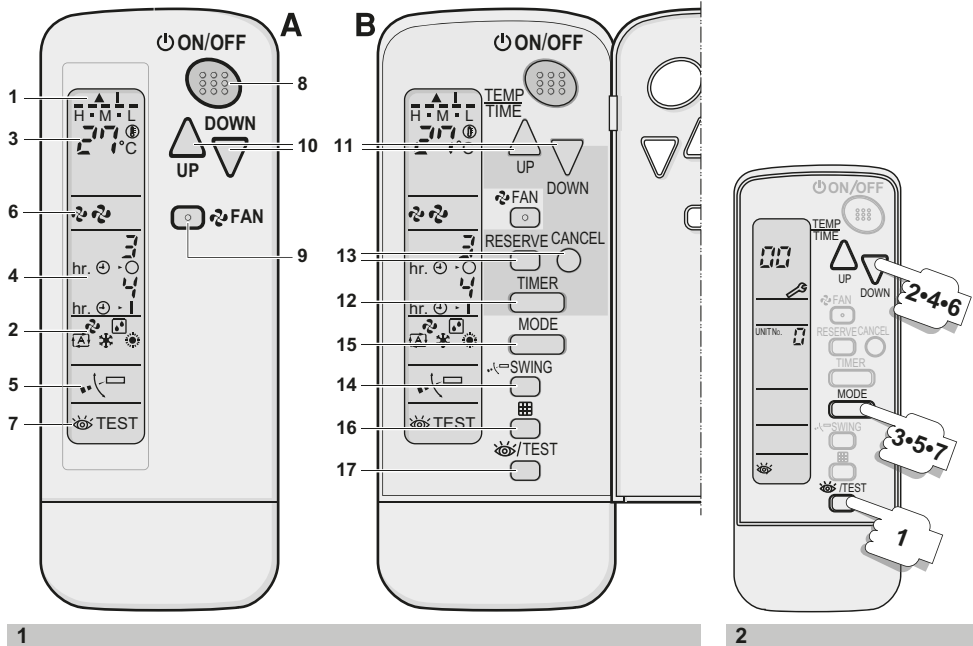

1

2

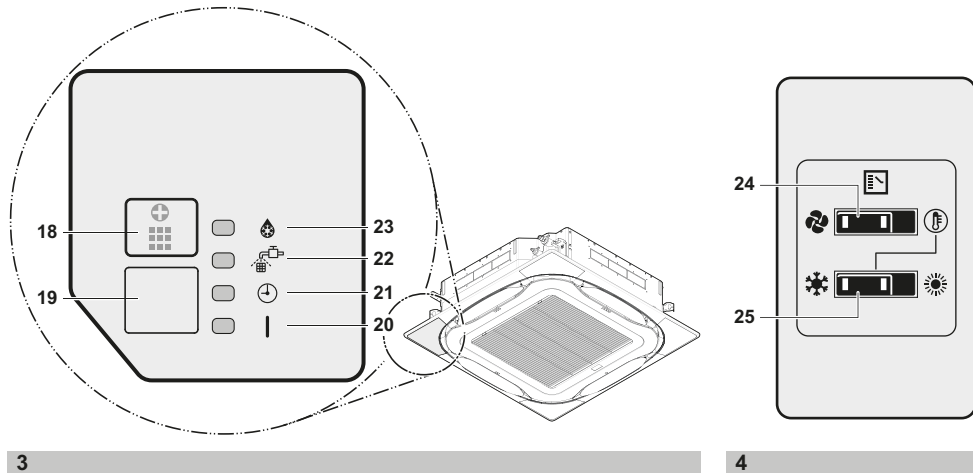

3

4

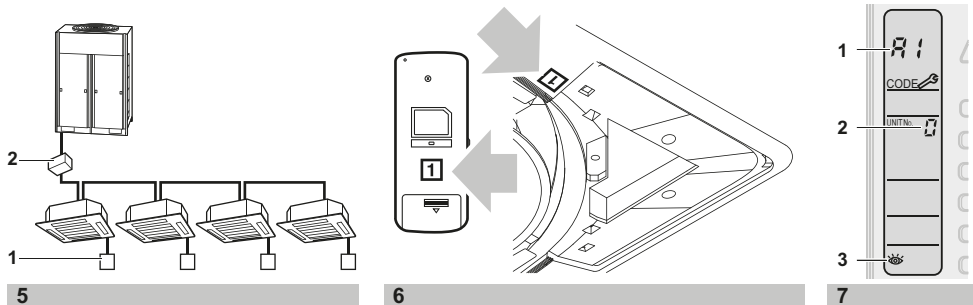

5

6

7

**Inhoud**

	Pagina
Informatie betreffende de veiligheid .....	1
Namen en functies van het bedieningsdeel .....	2
gebruik van de draadloze afstandsbediening .....	3
Voorzorgsmaatregelen bij het gebruik van de afstandsbediening .....	3
Installatielocatie .....	3
De afstandsbediening in de houder voor de afstandsbediening plaatsen .....	3
De batterijen plaatsen .....	3
Wanneer moeten de batterijen worden vervangen? .....	4
Bij systemen met centrale bediening .....	4
Bereik .....	4
Bediening .....	4
Koelen, Verwarmen, Automatisch, Ventilator en Programma ontvochtigen .....	4
Regeling .....	5
Bediening van de programmeer-timer6	
Zo stelt U de master-afstandsbediening in (voor VRV systeem)7	
Zo stelt u een afstandsbediening als de master-afstandsbediening in .....	7
Noodwerking8	
Aandachtspunten bij groepsbediening of bediening van één systeem met twee afstandsbedieningen .....	8
Zo bepaalt U de oorzaak van een storing .....	8
Noodstop .....	8
In gevallen waar geen sprake is van een noodstop .....	9
Geen slechte werking van de airconditioner .....	9
Eisen bij het ontmantelen .....	10



Onze welgemeende dank voor de aankoop van deze Daikin-afstandsbediening. Lees deze handleiding aandachtig vooraleer de airconditioner te gebruiken. U vindt hier informatie over het correct gebruik van de unit en hulp bij eventuele problemen. Bewaar de handleiding na lezing voor latere raadpleging.

De Engelse tekst is de oorspronkelijke versie. Andere talen zijn vertalingen van de oorspronkelijke instructies.

**Informatie betreffende de veiligheid**

Om optimaal te kunnen genieten van de functies van de airconditioner en om storingen door verkeerd gebruik te voorkomen, raden wij u aan om deze handleiding zorgvuldig te lezen vóór gebruik.

De in deze handleiding beschreven voorzorgsmaatregelen worden onderverdeeld in WAARSCHUWINGEN en VOORZICHTIG. Beide bevatten belangrijke informatie over de veiligheid. Leef alle voorzorgsmaatregelen altijd na.

**WAARSCHUWING**

Het niet goed naleven van deze instructies kan leiden tot persoonlijk letsel of de dood.

**VOORZICHTIG**

Het niet goed naleven van deze instructies kan leiden tot schade aan voorwerpen of persoonlijk letsel (afhankelijk van de omstandigheden kan dit ernstig zijn).

Informatie aangegeven met **LET OP** bevat instructies voor het juiste gebruik van het toestel.

Bewaar deze handleiding op een geschikte plaats nadat u ze heeft gelezen zodat u ze later indien nodig nog kunt terugvinden. Als het toestel aan een nieuwe gebruiker wordt overgedragen, moet deze handleiding bij het toestel blijven.

**WAARSCHUWING**

- Langdurige rechtstreekse blootstelling aan koude of warme lucht van de airconditioner of aan lucht die te koud of te warm is kan slecht zijn voor uw fysieke conditie en gezondheid.
- Wanneer de airconditioner slecht werkt (brandgeur enz.), moet u de voeding van de unit uitschakelen en contact opnemen met uw plaatselijke dealer. Wanneer u de unit in dergelijke omstandigheden toch verder blijft gebruiken, kan ze beschadigd raken of is een elektrische schok of brand mogelijk.
- Probeer de airconditioner niet zelf te installeren of te repareren. Een slechte installatie of reparatie kan waterlekken, elektrische schokken of brand veroorzaken. Neem contact op met uw plaatselijke dealer of bevoegd personeel voor installatie en onderhoud.
- Vraag uw dealer om wanneer nodig onderhoud of reparaties uit te voeren. Een slecht onderhoud of reparatie kan waterlekken, elektrische schokken of brand veroorzaken.
- Steek geen voorwerpen, waaronder stokken, vingers, enz., in de luchtinlaat of -uitlaat. De ventilator draait met een hoge snelheid en kan u verwonden.
- Raadpleeg uw plaatselijke dealer wanneer u de airconditioner wilt verplaatsen en opnieuw installeren. Een slechte installatie kan waterlekken, elektrische schokken of brand veroorzaken.

**VOORZICHTIG**

- Gebruik de airconditioner alleen voor doeleinden waarvoor hij bedoeld is. Gebruik de airconditioner niet voor het koelen van precisie-instrumenten, voedsel, planten, dieren of kunstwerken aangezien het toestel een negatieve invloed kan hebben op de prestaties, kwaliteit en/of levensduur van het voorwerp in kwestie.

- Zorg voor een degelijke verluchting van de ruimte als samen met de airconditioner een brander of dergelijke wordt gebruikt, dit om zuurstofgebrek te voorkomen.
- Stel planten of dieren niet rechtstreeks bloot aan de luchtstroming uit de unit aangezien dit nadelige gevolgen kan hebben.
- Bedien het toestel niet met natte handen, dit om elektrische schokken te voorkomen.
- Plaats geen branders of verwarmingstoestellen in ruimten die zijn blootgesteld aan de luchtstroming van de unit aangezien dit een nadelige invloed op de verbranding van de brander of het verwarmings-toestel kan hebben.
- Plaats geen ontvlambare sprays of gebruik geen sprays in de buurt van de unit aangezien dit een brand kan veroorzaken.

- 10 TOETS VOOR HET INSTELLEN VAN DE TEMPERATUUR**  
Gebruik deze toets om de temperatuur in te stellen. (Werkt alleen wanneer het frontpaneel van de afstandsbediening is gesloten.)
- 11 PROGRAMMATOETS**  
Gebruik deze toets voor het programmeren van de START en/of STOPTIJD. (Werkt alleen wanneer het frontpaneel van de afstandsbediening is geopend.)
- 12 TIMER START/STOP-TOETS**  
Raadpleeg "STARTEN/STOPPEN MET DE TIMER" op pagina 6.
- 13 TOETS TIMER INSCHAKELLEN/UITSCHAKELLEN**  
Raadpleeg "DE TIJD PROGRAMMEREN" op pagina 6.
- 14 LUCHTSTROOMRICHTING-REGELAAR**  
Raadpleeg "DE RICHTING VAN DE LUCHTSTROOM INSTELLEN" op pagina 6.

## Namen en functies van het bedieningsdeel

**Zie afbeelding 1**, (afbeelding 1B is de afstandsbediening met geopend frontpaneel weergegeven.)

- 1 DISPLAY "▲" (SIGNAALOVERDRACHT)**  
Dit symbool brandt wanneer een signaal wordt verzonden.
- 2 DISPLAY "⌂" "⏻" "⏪" "⏩" "⏹" "⏸" "⏺" (WERKINGS-MODUS)**  
Hiermee kunt u zien welke werkingsmodus voor het systeem is geselecteerd.
- 3 DISPLAY "TEMP" "27.0" (INGESTELDE TEMPERATUUR)**  
Het display toont de ingestelde temperatuur.
- 4 DISPLAY "hr. 0:00 hr. 0:1" (GEPROM- MEERDE TIJD)**  
Dit symbool toont de GEPROMMEERDE TIJD waarop het systeem wordt in- of uitgeschakeld.
- 5 DISPLAY "□" (DRAAIKLEP)**  
Raadpleeg "DE RICHTING VAN DE LUCHTSTROOM INSTELLEN" op pagina 6.
- 6 DISPLAY "FAN" "2" (VENTILATORSNELHEID)**  
Dit symbool geeft de ingestelde ventilatorsnelheid weer.
- 7 DISPLAY "TEST" (INSPECTIE/WERKINGSTEST)**  
Wanneer u de toets INSPECTIE/WERKINGSTEST indrukt, wordt de actieve modus van het systeem mode in het display weergegeven.
- 8 AAN/UIT-TOETS**  
Wanneer u deze toets indrukt, wordt het systeem ingeschakeld. Door de toets nogmaals in te drukken schakelt het systeem uit.
- 9 TOETS VOOR HET INSTELLEN VAN DE SNELHEID VAN DE VENTILATOR**  
Druk op deze toets om de ventilatorsnelheid op de stand HOOG of LAAG in te stellen.

- 15 KEUZETOETS VOOR HET SELECTEREN VAN DE FUNCTIE**  
Druk deze toets in om de gewenste bedrijfsstand te selecteren.
- 16 TOETS OM WAARSCHUWING VERVUILD FILTER TE WISSEN**  
Meer informatie vindt u in de paragraaf ONDERHOUD in de bedieningshandleiding bij de binneneenheid.
- 17 INSPECTIE/WERKINGSTEST-TOETS**  
Deze toets wordt alleen door erkend onderhoudspersoneel gebruikt voor onderhoudsdoeleinden

**Zie afbeelding 3**, (ontvanger van de airconditioner)

- 18 NOODSCHAKELAAR**  
Gebruik deze schakelaar wanneer bediening met de afstandsbediening niet mogelijk is.
- 19 ONTVANGER**  
Deze ontvanger ontvangt de signalen van de afstandsbediening.
- 20 WERKINGSINDICATIELAMPJE (Rood)**  
Dit indicatielampje brandt wanneer de airconditioner in werking is en knippert wanneer er een probleem is met apparaat.
- 21 TIMERINDICATIELAMPJE (Groen)**  
Dit indicatielampje brandt wanneer de timer is ingeschakeld.
- 22 INDICATIELAMPJE TIJD OM LUCHTFILTER TE REINIGEN (Rood)**  
Brandt wanneer het luchtfilter moet worden gereinigd.
- 23 INDICATIELAMPJE ONTDOOIEN (Oranje)**  
Brandt wanneer de ontdoof functie is ingeschakeld.

**Zie afbeelding 4**, (omschakelaar voor koelen/verwarmen)  
In een VRV-systeem kan de draadloze afstandsbediening samen met een omschakelaar voor koelen/verwarmen worden gebruikt.

- 24 KEUZESCHAKELAAR VENTILATOR/AIRCONDITIONER**  
Zet de schakelaar in de stand "FAN" (FAN) voor VENTILATOR of "A/C" (A/C) voor VERWARMEN of KOELEN.

## 25 SCHAKELAAR KOELEN/VERWARMEN

Zet de schakelaar in de stand "❄️" (COOL) voor KOELEN of "🔥" (HEAT) voor VERWARMEN.

- LET OP**
- Alle in afbeelding 1 afgebeelde displays verschijnen uitsluitend ter verduidelijking en duiden niet op een werkelijke situatie.
  - Als het indicatielampje dat het tijd is om het luchtfilter te reinigen brandt, moet het luchtfilter worden gereinigd op de manier die is beschreven in de bedieningshandleiding bij de binneneenheid.  
Druk, nadat het luchtfilter is gereinigd en opnieuw is gemonteerd, op de resettoets voor het filtersignaal op de afstandsbediening. Het indicatielampje voor het reinigen van het luchtfilter dooft.
  - Het indicatielampje Ontdooien zal knipperen wanneer de voedingsspanning wordt ingeschakeld. Dit is geen storing.

## gebruik van de draadloze afstandsbediening

### Voorzorgsmaatregelen bij het gebruik van de afstandsbediening

- Richt het zendgedeelte van de afstandsbediening op de ontvanger van de airconditioner.
- Als tussen het zendgedeelte van de afstandsbediening en de ontvanger van de afstandsbediening een obstakel (zoals bijvoorbeeld een gordijn) aanwezig is, zal de opdracht van de afstandsbediening niet worden uitgevoerd.

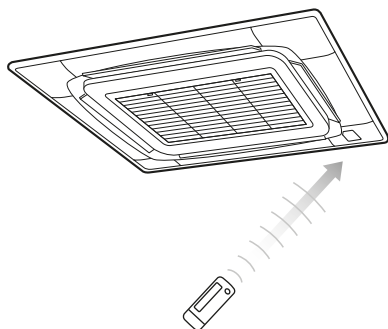

- De afstandsbediening heeft een bereik van ongeveer 7 m.
- Wanneer het signaal door het apparaat kan worden verwerkt, herkent u dit aan twee korte pieptonen.
- Laat de afstandsbediening niet vallen en voorkom dat deze nat wordt.  
Daardoor kan de afstandsbediening beschadigen
- Druk de toetsen van de afstandsbediening nooit in met een puntig scherp voorwerp.  
Hierdoor kan de afstandsbediening beschadigen.

## Installatielocatie

- Het is mogelijk dat het apparaat niet zal reageren op signalen van de afstandsbediening wanneer de ruimte wordt verlicht met TL-verlichting. Neem contact op met de leverancier voordat u nieuwe TL-buizen aanschaft.
- Verplaats deze apparatuur als u met de afstandsbediening onbedoeld ook andere apparatuur bedient of neem contact op met uw leverancier.

## De afstandsbediening in de houder voor de afstandsbediening plaatsen

Monteer de houder voor de afstandsbediening op een muur met de meegeleverde schroef. (Controleer of de afstandsbediening signalen uitzendt)

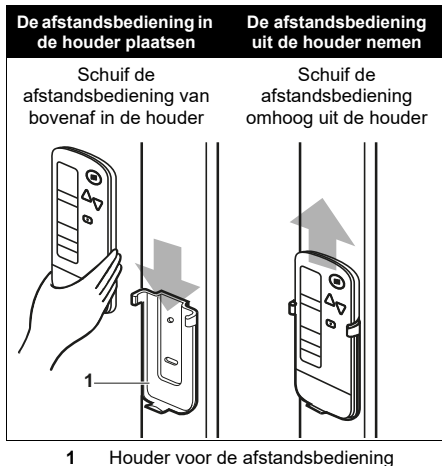

## De batterijen plaatsen

- 1 Verwijder het achterpaneel van de afstandsbediening in de richting van de pijl.
- 2 Plaats de batterijen.  
Gebruik twee alkaline-batterijen van het type AAA.LR03. Plaats de batterijen met de (+) en (-) op de juiste plaats.  
Sluit het deksel.

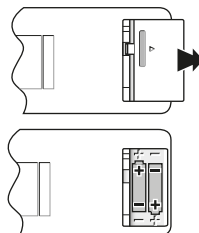

## Wanneer moeten de batterijen worden vervangen?

Bij normaal gebruik hebben de batterijen een levensduur van ongeveer 1 jaar. Vervang de batterijen echter wanneer de binnenunit niet meer reageert op opdrachten, of wanneer het display niet meer wordt verlicht.

**LET OP** Vervang alle batterijen gelijktijdig en gebruik geen nieuwe en oude batterijen door elkaar.

Haal de batterijen uit de afstandsbediening wanneer deze gedurende langere tijd niet zal worden gebruikt, om te voorkomen dat de batterijen kunnen gaan lekken.

## Bij systemen met centrale bediening

Als de binnenunit centraal wordt bediend moet de instelling van de afstandsbediening worden aangepast. Raadpleeg in dat geval contact op met uw leverancier.

## Bereik

- Raadpleeg de gebruiksaanwijzing die bij de binnenunit of de buitenunit is geleverd.
- Als de binnentemperatuur of -vochtigheid buiten de tolerantiewaarden valt zoals aangegeven in de handleidingen van de binnen- of de buitenunit, kan het gebeuren dat
  - veiligheidsvoorzieningen worden ingeschakeld,
  - de airconditioner niet werkt,
  - water van de binnenunit druppelt.
- Het insteltemperatuurbereik van de afstandsbediening is 16°C~32°C.

## Bediening

- Schakel de hoofdschakelaar 6 uur voordat u het apparaat in gebruik neemt in (ter bescherming van het apparaat).
- Wanneer de hoofdschakelaar tijdens bedrijf wordt uitgeschakeld, zal het apparaat direct ingeschakeld worden nadat de hoofdschakelaar weer wordt ingeschakeld.

## Koelen, Verwarmen, Automatisch, Ventilator en Programma ontvochtigen





Bedienen in de onderstaande volgorde.  
AUTOMATISCHE WERKING kan alleen worden geselecteerd door een warmtepompstelsel of een VRV-systeem met warmterugwinning.

Voor systemen zonder schakelaar voor omschakelen tussen koelen/verwarmen

### 1 KEUZESCHAKELAAR

Zie afbeelding 1

Druk (zo vaak als nodig) op de KEUZESCHAKELAAR en selecteer de WERKINGSMODUS op de volgende manier.

- KOELEN ..... 
- VERWARMEN ..... 
- AUTOMATISCH ..... 
  - In deze bedrijfsstand wordt automatisch afgewisseld tussen KOELEN/VERWARMEN.
- VENTILATOR ..... 
- ONTVOCHTIGEN ..... 
  - Dit programma dient om de vochtigheid in uw kamer te verminderen met een minimum aan temperatuurdaling.
  - Het instelpunt is de luchttemperatuur bij het begin van het ontvochtigen.
  - De microcomputer bepaalt automatisch TEMPERATUUR en VENTILATORSNELHEID.
  - Dit systeem wordt niet in werking gesteld als de temperatuur in de kamer minder dan 16°C bedraagt.

### 2 AAN/UIT

Druk op de AAN/UIT toets.  
Het WERKING-lampje begint te branden en het systeem begint de WERKING.



Schakel de voedingsspanning nooit direct uit wanneer de unit stopt. Laat de voedingsspanning in dat geval echter niet langer dan 5 minuten ingeschakeld.

Waterlekkage of een ander probleem met het apparaat.

Voor systemen met schakelaar voor omschakelen tussen koelen/verwarmen

## 1 KEUZESCHAKELAAR

Zie afbeelding 4  
U kunt de WERKINGSMODUS op de volgende manier met de AFSTANDSBEDIENING VOOR OMSCHAKELEN TUSSEN KOELEN/VERWARMEN selecteren:

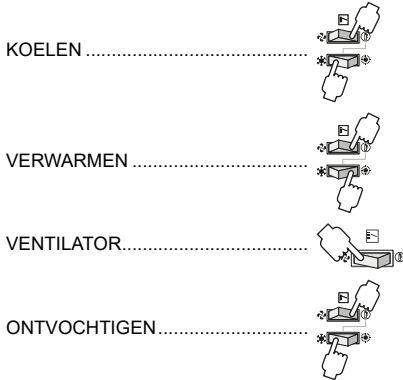

Druk de KEUZESCHAKELAAR zo vaak in tot u "  " kunt selecteren.  
Meer informatie over ontvochtigen vindt u in "Voor systemen zonder schakelaar voor omschakelen tussen koelen/verwarmen" op pagina 4.  
(Dit is alleen mogelijk tijdens ontvochtigen.)

## 2 AAN/UIT

Druk op de AAN/UIT toets.  
Het WERKING-lampje begint te branden en het systeem begint de WERKING.

 Schakel de voedingsspanning nooit direct uit wanneer de unit stopt. Laat de voedingspanning in dat geval echter niet langer dan 5 minuten ingeschakeld.  
Waterlekage of een ander probleem met het apparaat.

### Uitleg van de verwarmingsfunctie Ontdooien

- Als de sensor van een buitenunit een steeds lagere temperatuur onder het vriespunt meet, zal de verwarming steeds minder goed werken en het systeem de modus ONTDOOIEIEN activeren.
- De ventilator wordt uitgeschakeld en het indicatielampje DEFROST op de binnenunit gaat branden.  
Na 6 tot 8 minuten (maximaal 10 minuten) ONTDOOIEIEN schakelt het systeem automatisch terug naar de modus VERWARMEN.

## De relatie tussen de verwarmingscapaciteit en de buitenluchttemperatuur

- De verwarmingscapaciteit neemt af naarmate de buitenluchttemperatuur lager wordt. Wanneer de temperatuur in de ruimte te laag wordt, adviseren we u om gelijktijdig een andere verwarmingsbron te gebruiken.
- De ruimte wordt verwarmd door hete lucht te laten circuleren. Het zal daarom enige tijd duren voordat de airconditioner de hele ruimte heeft opgewarmd. De interne ventilator gaat automatisch langzamer draaien tot de airconditioner een bepaalde binnen-temperatuur meet. In dat geval kunt u niets anders doen dan wachten.
- We adviseren u om de ventilator in te schakelen wanneer de warmte boven in de ruimte blijft hangen en de lucht blij de grond te koud blijft. Neem voor meer informatie contact op met de leverancier.

## Regeling

Voor het programmeren van de TEMPERATUUR en de VENTILATORSNELHEID. Volg onderstaande stappen.



### DE TEMPERATUUR INSTELLEN

Druk op de TEMPERATUURINSTELLING-toets en programmeer de insteltemperatuur.



UP

Bij iedere druk op deze toets worden de insteltemperatuur met 1°C verhoogd.



DOWN

Bij iedere druk op deze toets worden de insteltemperatuur met 1°C verlaagd.

### Bij automatische bediening



UP

Bij elke keer dat de toets wordt ingedrukt verschuift de temperatuurinstelling in de richting "H".



DOWN

Bij elke keer dat de toets wordt ingedrukt verschuift de temperatuurinstelling in de richting "L".

°C

	H	•	M	•	L
Insteltemperatuur	25	23	22	21	19

• Met deze instelling is ventilator werking niet mogelijk

- Het temperatuurbereik dat via de afstandsbediening kan worden ingesteld ligt tussen 16 en 32°C.



## REGELING VAN DE VENTILATORSNELHEID

Druk op de REGELING VENTILATORSNELHEID-toets.

- U kunt Hoge, Middelmattige of Lage ventilatorsnelheid kiezen.
- De ventilatorsnelheid kan soms door de micro-computer worden geregeld om de unit te beschermen.



## DE RICHTING VAN DE LUCHTSTROOM INSTELLEN

De draaihoek van de klep kan anders worden ingesteld. Neem voor meer informatie contact op met uw leverancier.

- Omhoog en omlaag

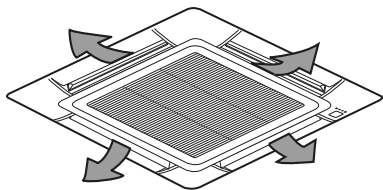

Druk op de toets **LUCHTSTROOMRICHTING** om de richting van de luchtstroom te kiezen zoals hieronder wordt getoond.

 Het SYMBOOL wordt verlicht en de luchtstroomrichting wordt continu gewijzigd. (Instelling voor automatisch bewegen van de luchtstroom))

  Druk op de toets **LUCHTSTROOMRICHTING** om de gewenste richting van de luchtstroom te kiezen.

Het SYMBOOL dooft en de gewenste luchtstroomrichting blijft gehandhaafd. (Instelling voor luchtstroom continu in één richting)

- Beweging van de draaiklep  
Voor de volgende condities wordt de luchtstroomrichting bestuurd door een micro-computer. Hij kan daarom van het display verschillen.

Bedrijfsstand	Verwarmen
Bedrijfsvoorwaarden	<ul style="list-style-type: none"> <li>■ Wanneer de werking wordt gestart</li> <li>■ Wanneer de kamertemperatuur hoger is dan de ingestelde temperatuur</li> <li>■ Bij otdooven (De kleppen staan horizontaal om te voorkomen dat koude lucht rechtstreeks op de gebruikers van de ruimte wordt geblazen.)</li> </ul>

- LET OP**
- Als u koelen of geprogrammeerd ontvochtigen inschakelt wanneer de kleppen omlaag gericht zijn, kan de richting van de luchtstroom plotseling veranderen. Dit is normaal. Dit gebeurt om te voorkomen dat condens op onderdelen van de luchtuitlaat kan ontstaan, die later omlaag zou kunnen druppelen.
  - Bedrijfsstand is inclusief automatisch bedrijf

## Bediening van de programmeer-timer

*Bedienen in de onderstaande volgorde.*

- De tijdschakelaar kan op de volgende twee manieren worden bediend.
  - De uitschakeltijd instellen (⊕ ▶ ○).  
Het systeem wordt automatisch uitgeschakeld nadat de ingestelde tijd is verstreken.
  - De inschakeltijd instellen (⊕ ▶ |).  
Het systeem wordt automatisch ingeschakeld nadat de ingestelde tijd is verstreken.
- U kunt de timer voor maximum 72 uur programmeren.
- De in- en uitschakeltijd kunnen gelijktijdig worden ingesteld.

1



### STARTEN/STOPPEN MET DE TIMER

Druk de tijdschakelaartoets in en selecteer de gewenste functie in het display. Het display knippert.

- Voor het uitschakeltijdstip ..... ⊕ ▶ ○
- Voor het inschakeltijdstip ..... ⊕ ▶ |

2



### DE TIJD PROGRAMMEREN

Druk op de toets voor het instellen van de tijd en stel het tijdstip in waarop het systeem in- of uitgeschakeld moet worden.



UP

Als u op deze toets drukt, gaat de tijmertijd met 1 uur vooruit.



DOWN

Als u op deze toets drukt, gaat de tijmertijd met 1 uur achteruit.

3



### TIMER INSCHAKELEN

- Druk op de toets **TIMER INSCHAKELEN**.
- De timerinstelprocedure is afgelopen.
  - De display houdt op met knipperen en blijft branden.





Druk op de CANCEL-toets om het programmeren te annuleren. Het scherm verdwijnt.

#### Voorbeeld.

Als de timer is geprogrammeerd om het systeem na 3 uur stil te leggen en het na 4 uur op te starten, dan zal het systeem na 3 uur stoppen en 1 uur later opstarten.

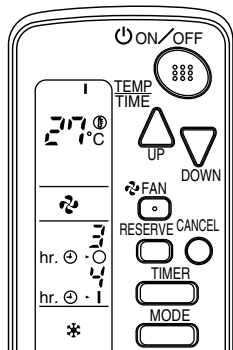

**LET OP** Zodra de timer is geprogrammeerd, verschijnt de overblijvende tijd op de display.

## Zo stelt U de master-afstandsbediening in (voor VRV systeem)

(Zie afbeelding 5)

Wanneer het systeem is geïnstalleerd zoals is weergegeven in onderstaande afbeelding moet een van de afstandsbedieningen worden geprogrammeerd als de master-afstandsbediening.

- Voor warmtepompstelsel  
Wanneer een buitenunit is verbonden met meerdere binneneenheden.
- Voor systeem met warmteterugwinning  
Wanneer een BS-eenheid gekoppeld is aan meerdere binneneenheden.
  - 1 Een van deze afstandsbedieningen moet geprogrammeerd worden als master-afstandsbediening.
  - 2 BS-eenheid (enkel voor systeem met warmteterugwinning)
- Alleen met de master-afstandsbediening kunnen de modi VERWARMEN, KOELEN of AUTOMATISCH worden ingeschakeld.
- Wanneer de binneneenheid met master-afstandsbediening is ingeschakeld op "KOELEN" kunt u de werkingsmodus omschakelen tussen "VENTILATOR", "ONTVOCHTIGEN" en "KOELEN".
- Wanneer de binneneenheid met de master-afstandsbediening is ingeschakeld om te "VERWARMEN" kunt u de werkingsmodus omschakelen tussen "VENTILATOR" en "VERWARMEN".

- Wanneer de binneneenheid met de master-afstandsbediening is ingeschakeld in de modus "VENTILATOR" kunt u de afstandsbediening niet gebruiken om te schakelen tussen andere modi.
- Wanneer een afstandsbediening anders dan de master-afstandsbediening wordt gebruikt om te schakelen naar een instelling anders dan die hierboven zijn genoemd, zal een waarschuwingsgeluid hoorbaar zijn.
- U kunt de binneneenheid niet op AUTOMATISCH instellen, behalve bij een VRV-warmteterugwinningssysteem.

## Zo stelt u een afstandsbediening als de master-afstandsbediening in

Bedienen in de onderstaande volgorde.

1



Houd de KEUZESCHAKELAAR 4 seconden ingedrukt.

De displays op de afstandsbedieningen voor alle binneneenheden die verbonden zijn met dezelfde buiten-eenheden of BS-eenheden geven "⌚" weer en knipperen.

2



Druk op de KEUZESCHAKELAAR op de afstandsbediening van de binneneenheid die u wilt instellen als master-afstandsbediening. Wanneer de instelling voltooid is zal de uitlezing "⌚" uit het display verdwijnen.

Om de instelling te wijzigen herhaalt u de stappen 1 en 2.

## Noodwerking

Wanneer de afstandsbediening niet werkt door een probleem met de batterijen of door het ontbreken van batterijen, kunt u de schakelaar naast het uitblaasrooster op de binneneenheid gebruiken.

Neem contact op met de leverancier wanneer de afstandsbediening niet werkt en de batteryindicator toch niet brandt.

### 1 STARTEN

De noodschakelaar indrukken.

- De machine wordt ingeschakeld in de vorige modus.
- Het systeem werkt met de eerder ingestelde luchtstroomrichting.

### 2 STOPPEN

Druk nogmaals op de NOODSCHAKELAAR.

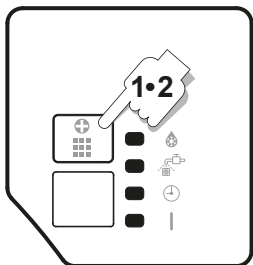

## Aandachtspunten bij groepsbediening of bediening van één systeem met twee afstandsbedieningen

Dit systeem kan, naast de bediening met één afstandsbediening (één afstandsbediening voor één binneneenheid) nog op twee andere manieren worden bediend. Controleer de volgende punten wanneer uw airconditioner op één van de volgende manieren wordt bediend.

- Systeem met groepsbediening  
Met één afstandsbediening worden maximaal 16 apparaten bediend.  
De instelling is voor alle binneneenheden gelijk.
- Systeem met twee afstandsbedieningen  
Één binneneenheid kan bediend worden vanaf twee afstandsbedieningen (bij systemen met groepsbediening een groep apparaten).  
Het apparaat reageert nu als stand-alone apparaat.

- LET OP**
- Het is niet mogelijk om een centraal geregeld systeem te maken met twee draadloze afstandsbedieningen. (Slechts één van de twee afstandsbediening mag een draadloze afstandsbediening zijn.)
  - De draadloze afstandsbediening kan niet worden gebruikt voor het instellen van de timer.
  - Alleen het werkingsindicatielampje op de binneneenheid werkt (de 3 andere worden uitgeschakeld).

Neem contact op met uw leverancier wanneer u uw systeem wilt wijzigen.

## Zo bepaalt U de oorzaak van een storing

### Noodstop

(Zie afbeelding 2)

Wanneer de airconditioner in een noodgeval is uitgeschakeld knippert het werkingsindicatielampje op de binneneenheid. Voer de volgende stappen zelf uit om de storingcode die in het display verschijnt af te lezen. Neem contact op met de leverancier en vermeld deze code. Aan de hand van deze code kan de leverancier de oorzaak van het probleem nauwkeuriger bepalen, waardoor een eventueel noodzakelijke reparatie sneller zal kunnen worden uitgevoerd.

#### 1 TEST

Druk op de toets INSPECTIE/WERKINGSTEST om de inspectiemodus "U" in te schakelen. In het display verschijnt het symbool "U" dat knippert. Het woord "UNIT" wordt verlicht.

#### 2

Druk op de toets TIMER PROGRAMMEREN en wijzig het nummer van het apparaat. Druk de toets zo vaak als nodig in tot de binneneenheid een pieptonen genereert en voer de vervolgens de volgende handeling(en) aan de hand van het aantal pieptonen.

#### Aantal pieptonen

- 3 korte pieptonen.... Voer de stappen 3 tem. 6 uit
- 1 korte piepton..... Voer de stappen 3 en 6 uit
- 1 lange piepton..... Normale situatie

#### 3

Druk op de KEUZESCHAKELAAR

Links van de storingcode knippert het symbool "U".

#### 4

Druk op de toets TIMER PROGRAMMEREN en wijzig de storingcode. Druk nogmaals op de toets tot de binneneenheid twee pieptonen genereert.

5



Druk op de KEUZESCHAKELAAR  
Rechts van de storingcode knippert het symbool "E".

6



Druk op de toets TIMER PROGRAMMEREN en wijzig de storingcode.  
Druk nogmaals op de toets tot de binnenunit een lange pieptoon genereert.  
De storingcode is definitief wanneer de binnenunit een lange pieptoon genereert.

7



Het display resetten

Druk op de KEUZESCHAKELAAR om terug te keren naar het normale display.

## In gevallen waar geen sprake is van een noodstop

- Het apparaat werkt helemaal niet.
  - Controleer of de ontvanger blootgesteld wordt aan direct zonlicht of fel licht. Voorkom dat de ontvanger wordt blootgesteld aan direct zonlicht of fel licht.
  - Controleer of er batterijen in de afstandsbediening aanwezig zijn. Plaats de batterijen.
  - Controleer of het nummer van de binnenunit en dat van de draadloze afstandsbediening met elkaar corresponderen. Zie afbeelding 6. Bedien de binnenunit met de afstandsbediening met het corresponderende nummer. Het signaal van een afstandsbediening met een verschillend nummer wordt niet geaccepteerd door het apparaat. (Als het nummer niet wordt vermeld wordt aangenomen dat het "1" is.)
- Het systeem werkt, maar koelt of verwarmt onvoldoende.
  - Als de ingestelde temperatuur niet correct is.
  - Als de VENTILATORSNELHEID is ingesteld op LAAG.
  - Als de richting van de luchtstroom niet correct is.

Neem in de volgende gevallen contact op met de leverancier.



Schakel, wanneer u een brandlucht ruikt, direct de netspanning UIT en neem contact op met de leverancier van de airconditioner. Wanneer u het apparaat gebruikt in een ongeschikte omgeving kan het defect raken en kan gevaar voor elektrische schokken of of brand ontstaan.

## Probleem

Het werkingsindicatielampje van de binnenunit knippert en het apparaat doet helemaal niets. Zie afbeelding 7.

- Storingscode
- Apparaatnummer waar de storing is gedetecteerd
- INSPECTIE-symbool

## Wat te doen

Controleer de storingscode (R 1-UF) op de afstandsbediening. Waarschuw uw dealer en vermeld daarbij de modelnaam en het bericht van de storingscode.

## Geen slechte werking van de airconditioner

Volgende symptomen wijzen niet op een probleem met de airconditioner:

### Symptoom 1: Het systeem werkt niet

Voorbeeld	Reden
Het systeem start niet onmiddellijk opnieuw nadat de AAN/UIT-knop is ingedrukt.	Wanneer het BEDRIJFS-lampje brandt, is het systeem in normale conditie. Het start niet onmiddellijk opnieuw omdat een beveiliging overbelasting van het systeem voorkomt. Na 3 minuten start het systeem weer vanzelf.
Het systeem start niet onmiddellijk opnieuw wanneer de TEMPERATUUR-INSTELLING-knop weer in de eerste stand komt nadat de toets is ingedrukt.	Het start niet onmiddellijk opnieuw omdat een beveiliging overbelasting van het systeem voorkomt. Na 3 minuten start het systeem weer vanzelf.
Als de ontvangsttoon 3 keer snel wordt herhaald (Bij normale werking wordt het slechts twee keer herhaald).	De besturing is ingesteld op de optionele controller voor gecentraliseerde besturing.
Als het ontdooilampje op het display van de binnenunit brandt wanneer de verwarming wordt begonnen.	Deze aanduiding waarschuwt voor koude lucht die uit de unit wordt geblazen. Er is niets mis met het toestel.
De buitenunit stopt.	De kamertemperatuur heeft immers de ingestelde temperatuur bereikt. De binnenunit schakelt over op ventilatorwerking.

## Symptoom 2: De unit stopt af en toe

Voorbeeld	Reden
Op de afstandsbediening staat "U4" en "U5", de unit stopt. Verscheidene minuten later herstart de unit.	Door elektrische storingen die niet veroorzaakt worden door de airconditioner is de communicatie tussen de units onderbroken en stopt de unit. Wanneer de storingen opgelost zijn, start de unit automatisch weer op.

## Symptoom 3: Omschakelen tussen verwarming en koelen is niet mogelijk

Voorbeeld	Reden
De binneneenheid produceert een "PIE"-ontvangstgeluid.	De doel-binneneenheid wordt tegelijk bestuurd door een gecentraliseerde afstandsbediening zodat de werksmodus niet kan worden veranderd met de draadloze afstandsbediening.

## Symptoom 4: Het ingestelde luchtdebiet kan niet worden gehaald

Voorbeeld	Reden
Het luchtdebiet verandert niet, zelfs wanneer de regelknop voor het luchtdebiet wordt ingedrukt.	Wanneer de kamertemperatuur de op de binneneenheid ingestelde temperatuur bereikt, stopt de buitenunit en daalt het luchtdebiet van de binneneenheid tot het minimum. Dit is om te voorkomen dat koude lucht in de kamer wordt geblazen.

## Symptoom 5: De luchtuitblaasrichting is niet zoals ingesteld

Voorbeeld	Reden
De aanduiding op de afstandsbediening verschilt van de luchtuitblaasrichting. De luchtuitblaasrichting kan niet worden gedraaid.	Omdat ze wordt gestuurd door de microcomputer. Raadpleeg "DE RICHTING VAN DE LUCHTSTROOM INSTELLEN" op pagina 6.

## Symptoom 6: Slechts een deel van de aanduiding verschijnt

Voorbeeld	Reden
Alleen de werksaanduiding verschijnt op het display, zelfs wanneer de unit wordt bediend. Of zelfs wanneer de aanduiding op het display staat, verdwijnt kort daarna de aanduiding behalve die van de werking.	De overeenkomstige binneneenheid is die voor multi-systeem en de afstandsbediening is ingesteld op het multi-systeem.

## Symptoom 7: Geen aanduiding of alle aanduidingen op het display

Voorbeeld	Reden
Wanneer een toets op de afstandsbediening is ingedrukt.	De batterij is leeg.

## Symptoom 8: Onvoldoende koeling

Voorbeeld	Reden
Het toestel staat op geprogrammeerd ontvochtigen.	Geprogrammeerd ontvochtigen is een werksmodus die de kamertemperatuur zo constant mogelijk houdt. Raadpleeg "Koelen, Verwarmen, Automatisch, Ventilator en Programma ontvochtigen" op pagina 4.

## Eisen bij het ontmantelen



De bij de afstandsbediening geleverde batterijen dragen dit symbool.

Dit betekent dat u geen batterijen mag mengen met niet-gesorteerd huishoudelijk afval.

Als onder het symbool een chemisch symbool staat, geeft dit chemische symbool aan dat de batterij meer dan een bepaalde concentratie van een zwaar metaal bevat. Mogelijke chemische symbolen:

■ Pb: lood (>0,004%)

Afvalbatterijen moeten bij een gespecialiseerd behandlungsbedrijf worden behandeld voor hergebruik.

Door ervoor te zorgen dat afvalbatterijen op de correcte manier worden opgeruimd, helpt u potentiële negatieve gevolgen voor het milieu en de gezondheid te voorkomen.

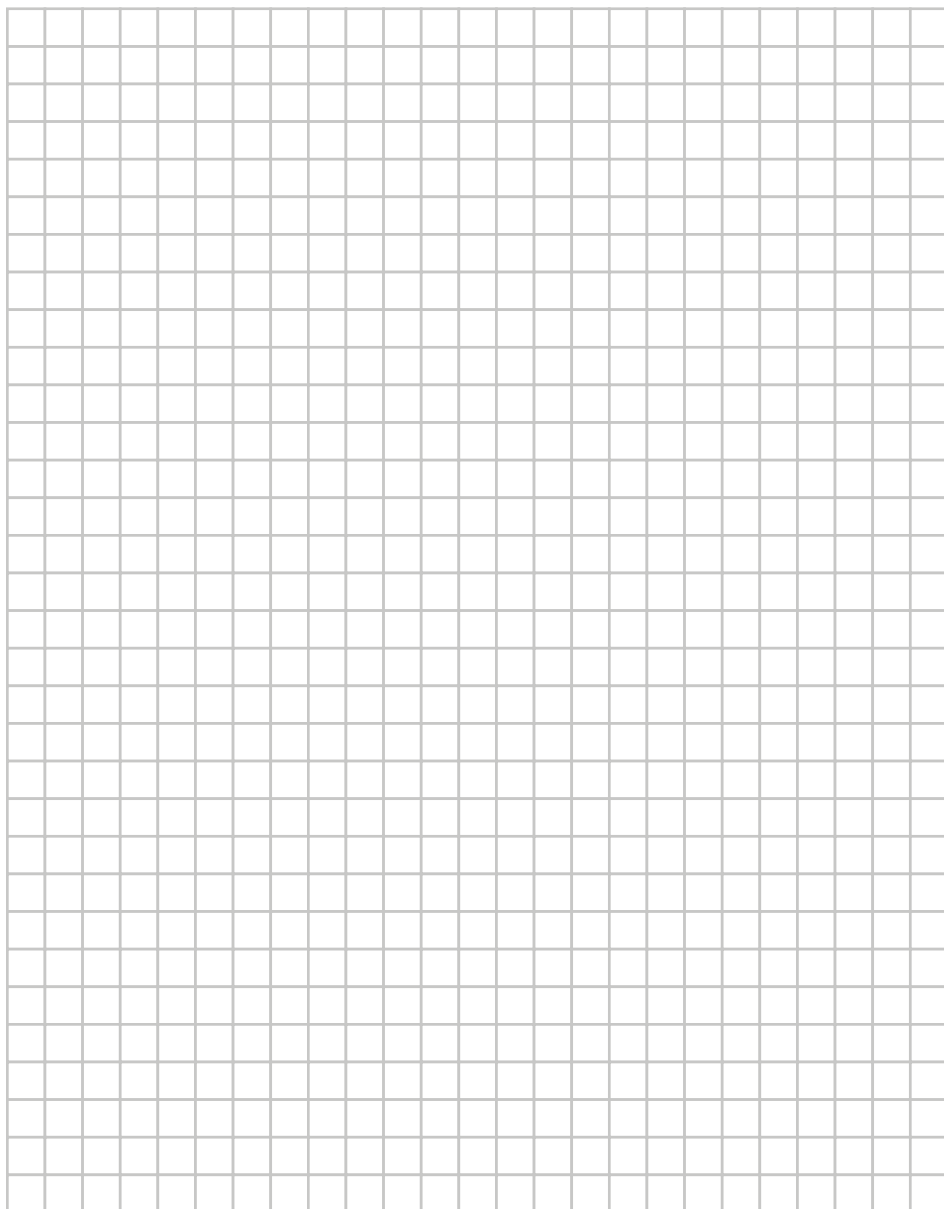

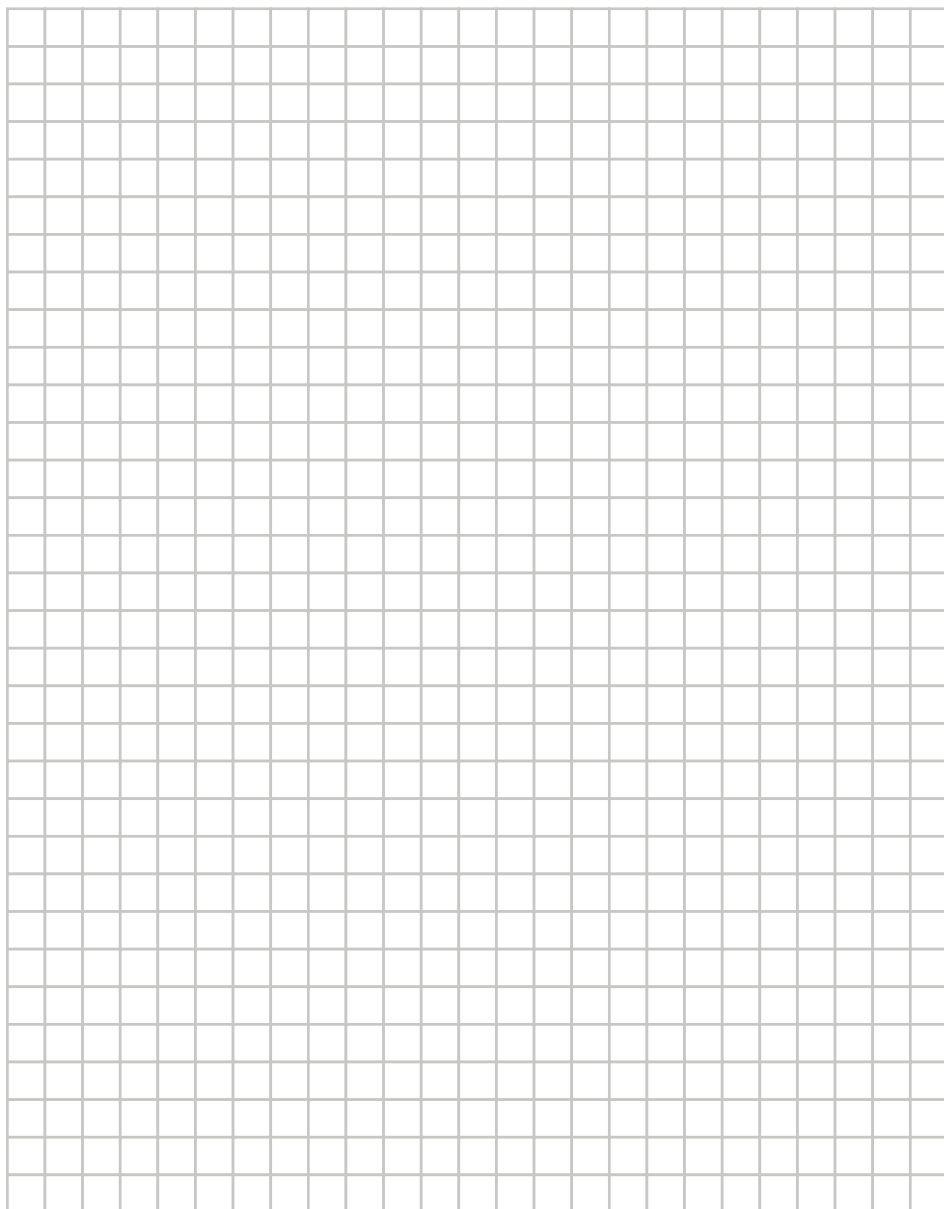

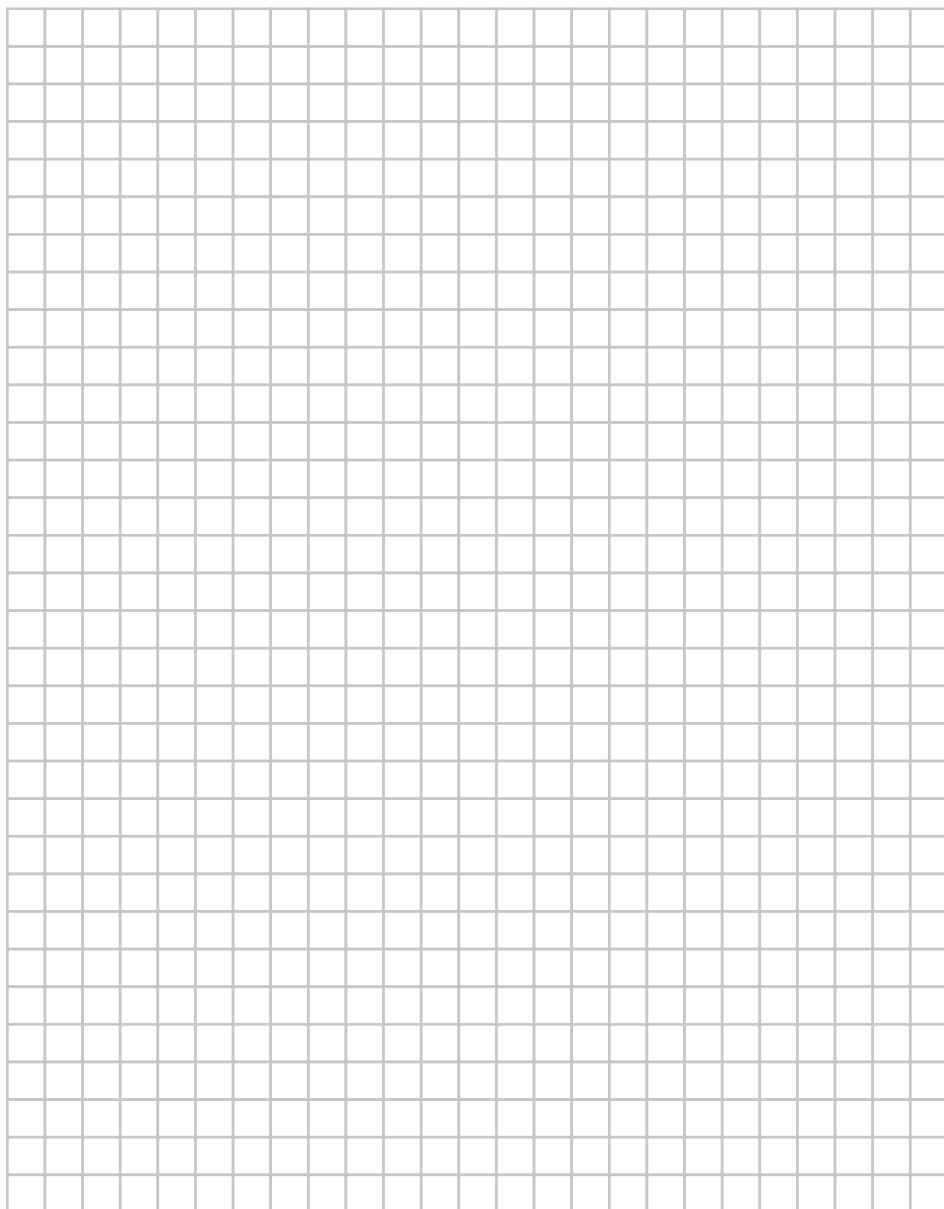

**DAIKIN INDUSTRIES CZECH REPUBLIC s.r.o.**

U Nové Hospody 1/1155, 301 00 Plzeň Skvrňany, Czech Republic

**DAIKIN EUROPE N.V.**

Zandvoordestraat 300, B-8400 Oostende, Belgium

4P563995-1 2019.01