

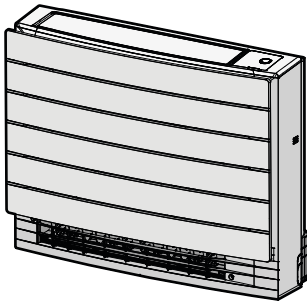

Gebruiksaanwijzing

Split-systeemairconditioners



CVXM20A3V1B
FVXM25A3V1B
FVXM35A3V1B
FVXM50A3V1B

CVXM20A3V1B9
FVXM25A3V1B9
FVXM35A3V1B9
FVXM50A3V1B9

FVXTM30A3V1B

Inhoud

1	Over de documentatie	2
1.1	Over dit document	2
2	Veiligheidsinstructies voor de gebruiker	3
2.1	Algemeen	3
2.2	Instructies voor veilig gebruik	3
3	Over het systeem	5
3.1	Binneneenheid	6
3.1.1	Daikin-Eye lampje	6
3.2	Over de gebruikersinterface	6
3.2.1	Onderdelen: Draadloze afstandsbediening.....	7
4	Voor het gebruik	7
4.1	Voeding inschakelen	7
4.2	Batterijen plaatsen.....	7
4.3	Houder van de draadloze afstandsbediening monteren.....	7
4.4	Klok instellen	7
4.5	Helderheid van het scherm van de binneneenheid instellen.....	7
5	Functie	8
5.1	Werkingsbereik.....	8
5.2	Bedrijfsstand en temperatuurinstelpunt.....	8
5.2.1	Het systeem starten/stoppen en de temperatuur instellen	8
5.3	Luchtstroomsnelheid	9
5.3.1	Luchtstroomsnelheid regelen.....	9
5.4	Uitblaasrichting	9
5.4.1	Verticale uitblaasrichting regelen	9
5.4.2	Verticale kleppen regelen	9
5.5	Keuze luchtuitlaat	9
5.5.1	Automatische keuze luchtuitlaat of alleen luchtuitlaat boven instellen	10
5.6	Vloerverwarming	10
5.6.1	Vloer verwarmen starten/stoppen	10
5.7	Powerful en Heat plus	11
5.7.1	Powerful-functie	11
5.7.2	Heat plus.....	11
5.7.3	Powerful en Heat plus starten/stoppen	11
5.8	Econo en geluidsarme stand buitenunit	11
5.8.1	Econo-functie	11
5.8.2	Geluidsarme stand buitenunit	11
5.8.3	Econo en geluidsarme stand buitenunit starten/stoppen	11
5.9	Werking van de Flash Streamer (luchtzuivering)	12
5.9.1	Werking van de Flash Streamer (luchtzuivering) starten/stoppen	12
5.10	In-/uitschakeltimer	12
5.10.1	Instelling 24-uurs uit-/inschakeltimer.....	12
5.10.2	Instelling 12-uurs aflopende uit-/inschakeltimer.....	13
5.11	Weektimer	13
5.11.1	Weektimer instellen.....	13
5.11.2	Reserveringen kopiëren.....	14
5.11.3	Reserveringen bevestigen	14
5.11.4	Weektimer uitschakelen en weer inschakelen.....	14
5.11.5	Reserveringen verwijderen	14
5.12	Draadloze LAN-verbinding	15
5.12.1	Voorzorgsmaatregelen bij het gebruik van het draadloos netwerk.....	15
5.12.2	De ONECTA-app installeren.....	15
5.12.3	Draadloze verbinding instellen.....	15
6	Energie besparen en optimale werking	17
7	Onderhoud en service	17
7.1	Overzicht: onderhoud en service.....	17
7.2	Binneneenheid en draadloze afstandsbediening schoonmaken.....	18
7.3	Voorpaneel schoonmaken.....	18

7.4	Filters verwijderen	18
7.5	Luchtfilter reinigen	19
7.6	Titaniumpatiet luchtzuiveringsfilter reinigen	19
7.7	Titaniumpatiet luchtzuiveringsfilter vervangen	19
7.8	Filters terugplaatsen	19
7.9	Voorpaneel weer aanbrengen	19

8	Opsporen en verhelpen van storingen	20
9	Als afval verwijderen	20

1 Over de documentatie

1.1 Over dit document

Onze welgemeende dank voor de aankoop van dit product. Verzoek:

- Bewaar de documentatie voor latere raadpleging.

Doelpubliek

Eindgebruikers



INFORMATIE

Dit apparaat is bedoeld om in werkplaatsen, in de lichte industrie en in boerderijen door deskundige of geschoolde gebruikers gebruikt te worden of, in de handel en in huishoudens, door niet gespecialiseerde personen.

Documentatieset

Dit document maakt deel uit van een documentatieset. De volledige set omvat:

- **Algemene voorzorgsmaatregelen met betrekking tot de veiligheid:**
 - Veiligheidsinstructies te lezen vóór gebruik van uw systeem
 - Formaat: Papier (in de doos van de binneneenheid)
- **Gebruiksaanwijzing:**
 - Snelle handleiding voor basisgebruik
 - Formaat: Papier (in de doos van de binneneenheid)
- **Uitgebreide handleiding voor de gebruiker:**
 - Gedetailleerde stap-voor-stapinstructies en achtergrondinformatie voor basis- en gevorderd gebruik
 - Formaat: Digitale bestanden op <https://www.daikin.eu>. Gebruik de zoekfunctie 🔍 om uw model te vinden.

Laatste herzieningen van de meegeleverde documentatie kunnen op de regionale Daikin-website of via uw installateur beschikbaar zijn.

Scan de onderstaande QR-code voor de volledige documentatieset en meer informatie over uw product op de Daikin website.



De documentatie is oorspronkelijk in het Engels geschreven. Alle andere talen zijn vertalingen.

2 Veiligheidsinstructies voor de gebruiker

Leef altijd de volgende veiligheidsinstructies en voorschriften na.

2.1 Algemeen



WAARSCHUWING

Indien u twijfels heeft over de bediening van de unit, neem contact op met uw dealer.



WAARSCHUWING

Dit apparaat kan worden gebruikt door kinderen vanaf een leeftijd van 8 jaar en door personen met verminderde fysieke, zintuiglijke of mentale mogelijkheden of een gebrek aan ervaring en kennis als het gebruik van het apparaat op een veilige manier werd uitgelegd en als zij de gevaren hiervan begrijpen.

Kinderen mogen NIET met het apparaat spelen.

Reiniging en onderhoud door de gebruiker mag NIET worden uitgevoerd door kinderen zonder toezicht.



WAARSCHUWING

Om elektrische schokken of brand te voorkomen:

- Spoel de unit NIET af.
- Gebruik de unit NIET met natte handen.
- Plaats GEEN voorwerpen met water op de unit.



VOORZICHTIG

- Plaats GEEN voorwerpen, apparatuur of uitrustingen bovenop de unit.
- Klim, zit of sta NIET op de unit.

- Units dragen het volgende symbool:



Dit betekent dat u GEEN elektrische en elektronische producten mag mengen met ongesorteerd huishoudelijk afval. Probeer het systeem NIET zelf te ontmantelen: het ontmantelen van het

systeem en het behandelen van het koelmiddel, van olie en van andere onderdelen MOET door een erkende installateur conform met de geldende wetgeving uitgevoerd worden.

De units MOETEN voor hergebruik, recyclage en terugwinning bij een gespecialiseerd behandelingsbedrijf worden behandeld. Door ervoor te zorgen dat dit product op de juiste manier wordt weggeworpen, draagt u bij tot het voorkomen van mogelijke negatieve gevolgen voor milieu en menselijke gezondheid. Voor meer informatie, contacteer uw installateur of de plaatselijke overheid.

- Batterijen dragen het volgende symbool:



Dit betekent dat de batterijen NIET met ongesorteerd huishoudelijk afval gemengd mogen worden. Indien onder het symbool een scheikundig symbool afgebeeld staat, betekent dit scheikundig symbool dat de batterij een zwaar metaal bevat boven een bepaalde concentratie.

Mogelijke chemische symbolen: Pb: lood (>0,004%).

Lege batterijen MOETEN voor hergebruik door een gespecialiseerde installatie worden verwerkt. Door ervoor te zorgen dat lege batterijen op de juiste manier worden weggeworpen, helpt u mogelijke negatieve gevolgen voor milieu en menselijke gezondheid te voorkomen.

2.2 Instructies voor veilig gebruik



A2L WAARSCHUWING: MATIG ONTVLAMBAAR MATERIAAL

Het koelmiddel in deze unit is weinig ontvlambaar.



VOORZICHTIG

De binnenunit bevat radio-apparatuur; houd een afstand van minimaal 30 cm tussen het stralingsgedeelte van de apparatuur en de gebruiker.

Alleen voor CVXM-A9 en FVXM-A9:



VOORZICHTIG

Deze unit is uitgerust met elektrische veiligheidsmaatregelen zoals een koelmiddelleksensor. Om efficiënt te zijn, moet de unit na de installatie, op korte onderhoudsperiodes na, altijd van stroom voorzien zijn.



VOORZICHTIG

Steek GEEN vingers, stokken of andere voorwerpen in de luchtinlaat of -uitlaat. Wanneer de ventilator met hoge snelheid draait, zou dit letsels veroorzaken.

2 Veiligheidsinstructies voor de gebruiker

WAARSCHUWING

- Wijzig, demonteer, verwijder, herinstalleer of repareer de unit NIET zelf aangezien een verkeerde demontage of installatie een elektrische schok of brand kan veroorzaken. Neem contact op met uw dealer.
- Zorg dat er geen open vlammen zijn in het geval van een koelmiddeltekort. Het koelmiddel zelf is helemaal veilig, niet-giftig en matig ontvlambaar, maar er zal wel een giftig gas vrijkomen wanneer het koelmiddel per ongeluk lekt in een kamer met lucht van een ventilatorkachel, gasfornuis, enz. Laat de reparatie van een lek altijd controleren door erkend servicepersoneel voordat u de unit weer in gebruik neemt.

VOORZICHTIG

- Regel de hoek van de horizontale klep ALLEEN met een gebruikersinterface (bijv. draadloze afstandsbediening). Wanneer u de horizontale klep met de hand verplaatst terwijl ze draait, geraakt het mechanisme defect.
- Verander de stand van de verticale kleppen voorzichtig. In de luchtuitlaat draait een ventilator met hoge snelheid.

VOORZICHTIG

Stel kleine kinderen, planten of dieren NOOIT rechtstreeks bloot aan de luchtstroom.

WAARSCHUWING

Plaats GEEN voorwerpen onder de binnen- en/of buitenunit die nat kunnen worden. Anders kan condensatie op de unit of op de koelmiddelleidingen, vuil van het luchtfilter of een verstopte afvoer druppelen en kunnen voorwerpen onder de unit vuil of beschadigd raken.

WAARSCHUWING

Zet GEEN brandbare sprays bij de airconditioner en gebruik GEEN sprays in de buurt van de unit. Anders kan er brand ontstaan.

VOORZICHTIG

Gebruik het systeem NIET wanneer een rookvormig insecticide in de ruimte wordt verspreid. Anders zouden de chemische stoffen zich in de unit kunnen ophopen, met gevaar voor de gezondheid van mensen die overgevoelig zijn voor chemische stoffen.

WAARSCHUWING

- Het koelmiddel in de unit is weinig ontvlambaar, maar lekt normaal NIET. Als het koelmiddel in de kamer lekt en in contact komt met vuur van een brander, een verwarming of een fornuis, dan kan er brand ontstaan of kan een schadelijk gas worden gevormd.
- Schakel alle verwarmingstoestellen met verbranding UIT, verlucht de ruimte en neem contact op met de dealer waar u de unit hebt gekocht.
- Gebruik de unit NIET totdat iemand van de servicedienst heeft bevestigd dat het deel met het koelmiddel gerepareerd is.

WAARSCHUWING

- Doorboor of verbrand GEEN onderdelen van de koelmiddelcyclus.
- Gebruik GEEN andere schoonmaakmiddelen of manieren om het ontdooien te versnellen dan die aanbevolen door de fabrikant.
- Denk eraan dat het koelmiddel in het systeem geurloos is.

WAARSCHUWING

Het toestel wordt opgeslagen in een ruimte zonder ontstekingsbronnen die voortdurend branden (bijvoorbeeld:

open vuur, een draaiend gastoestel of een draaiende elektrische verwarming).

GEVAAR: RISICO OP ELEKTROCUTIE

Wanneer u de airconditioner of het luchtfilter wilt schoonmaken, moet u de unit eerst stilleggen en alle voedingen UITSCHAKELEN. Anders dreigt u elektrische schokken en letsel op te lopen. Als de unit over een koelmiddelleksensor beschikt, schakelt u de voedingsschakelaar na het schoonmaken onmiddellijk weer in om de detectiefunctie weer te activeren.

WAARSCHUWING

Om elektrische schokken of brand te voorkomen:

- Spoel de unit NIET af.
- Gebruik de unit NIET met natte handen.
- Plaats GEEN voorwerpen met water op de unit.

VOORZICHTIG

Controleer na langdurig gebruik of de staander en bevestiging niet beschadigd zijn. Bij beschadiging dreigt de unit te vallen en letsel te veroorzaken.

WAARSCHUWING

Verkeerde schoonmaakproducten of een verkeerde manier van schoonmaken kan plastic onderdelen beschadigen of waterlekken veroorzaken. Spatten van schoonmaakproducten op elektrische componenten (bv. motoren) kan een defect, rook of brand veroorzaken.

GEVAAR: RISICO OP ELEKTROCUTIE

Leg de unit stil, schakel de stroomonderbreker UIT of trek het netsnoer uit alvorens de unit schoon te maken. Anders dreigt u elektrische schokken en letsel op te lopen. Als de unit over een koelmiddelleksensor

beschikt, schakelt u de voedingsschakelaar na het schoonmaken onmiddellijk weer in om de detectiefunctie weer te activeren.

WAARSCHUWING

Laat de binnenunit NIET nat worden.
Mogelijk gevolg: Elektrische schokken of brand.

VOORZICHTIG

Wees voorzichtig met het voorpaneel; de scherpe rand van het voorpaneel kan letsels veroorzaken.

WAARSCHUWING

Stop de werking en schakel de voeding UIT als er zich iets abnormaals voordoet (brandgeur, enz.).

Als u de unit onder dergelijke omstandigheden laat werken, kan dit leiden tot een defect, elektrische schok of brand. Neem contact op met uw dealer.

WAARSCHUWING

Als de unit over een koelmiddelleksensor beschikt, schakelt u de unit alleen uit met de AAN/UIT-knop op de gebruikersinterface.

3 Over het systeem

^{A2L} **WAARSCHUWING: MATIG ONTVLAMBAAR MATERIAAL**

Het koelmiddel in deze unit is weinig ontvlambaar.

VOORZICHTIG

De binnenunit bevat radio-apparatuur; houd een afstand van minimaal 30 cm tussen het stralingsgedeelte van de apparatuur en de gebruiker.

Alleen voor CVXM-A9 en FVXM-A9:

VOORZICHTIG

Deze unit is uitgerust met elektrische veiligheidsmaatregelen zoals een koelmiddelleksensor. Om efficiënt te zijn, moet de unit na de installatie, op korte onderhoudsperiodes na, altijd van stroom voorzien zijn.

OPMERKING

Gebruik het systeem NIET voor andere doeleinden. Gebruik de unit NIET voor het koelen van precisie-instrumenten, voedsel, planten, dieren of kunstwerken, om te voorkomen dat de kwaliteit ervan wordt aangetast.

3 Over het systeem

3.1 Binnenunit



VOORZICHTIG

Steek GEEN vingers, stokken of andere voorwerpen in de luchtinlaat of -uitlaat. Wanneer de ventilator met hoge snelheid draait, zou dit letsels veroorzaken.



INFORMATIE

Het geluidsdrukkniveau is lager dan 70 dBA.



WAARSCHUWING

- Wijzig, demonteer, verwijder, herinstalleer of repareer de unit NIET zelf aangezien een verkeerde demontage of installatie een elektrische schok of brand kan veroorzaken. Neem contact op met uw dealer.
- Zorg dat er geen open vlammen zijn in het geval van een koelmiddellek. Het koelmiddel zelf is helemaal veilig, niet-giftig en matig ontvlambaar, maar er zal wel een giftig gas vrijkomen wanneer het koelmiddel per ongeluk lekt in een kamer met lucht van een ventilatorkachel, gasfornuis, enz. Laat de reparatie van een lek altijd controleren door erkend servicepersoneel voordat u de unit weer in gebruik neemt.

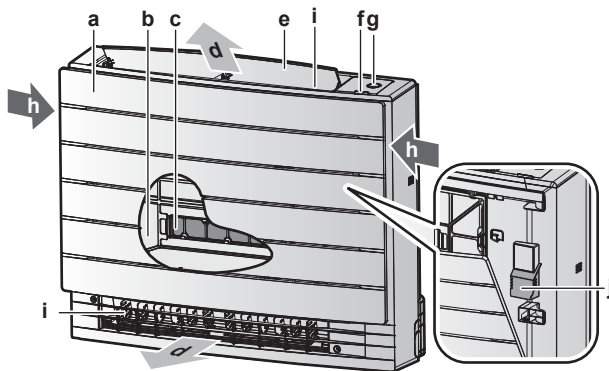

- a Voorpaneel
- b Luchtfilter
- c 2× titaniumapatiet luchtzuiveringsfilter
- d Luchtuitlaat
- e Klep (horizontale klep)
- f Infraroodsignaalontvanger voor de draadloze afstandsbediening
- g ON/OFF-knop, Daikin-Eye en timerlampje
- h Luchtinlaat
- i Verticale kleppen
- j Kamertemperatuursensor

AAN/UIT-toets

Als er geen gebruikersinterface (bijv. draadloze afstandsbediening) is, kunt u de unit starten/stoppen met de AAN/UIT-knop op de binnenunit. Wanneer de unit met deze knop wordt gestart, worden de volgende instellingen gebruikt:

- Bedrijfsstand = Automatisch
- Temperatuurinstelling = 25°C
- Luchtstroomsnelheid = Automatisch

3.1.1 Daikin-Eye lampje

De kleur van het Daikin Eye verandert met de werking.

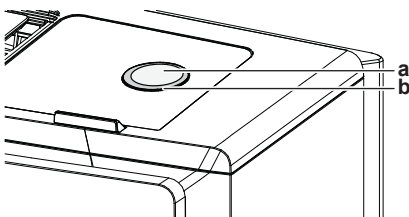

- a ON/OFF-toets
- b Daikin Eye

Werking	Kleur Daikin Eye
Automatisch	Rood/blauw
Drogen	Groen
Koelen	Blauw
Verwarmen	Rood
Alleen ventilator	Wit
Timerbedrijf	Oranje ^(a)

^(a) Wanneer de werking met de uit-/inschakeltimer of de weektimer is ingesteld, licht het Daikin-Eye af en toe oranje op. Na een 10-tal minuten oranje oplichten krijgt het 3 minuten weer de kleur van de bedrijfsstand. **Voorbeeld:** Wanneer tijdens het koelen de timer wordt ingesteld, licht het Daikin-Eye 10 seconden op, waarna het 3 minuten blauw wordt.

3.2 Over de gebruikersinterface

Draadloze afstandsbediening



INFORMATIE

De binnenunit wordt geleverd met de draadloze afstandsbediening als gebruikersinterface. Deze handleiding beschrijft alleen het gebruik met deze gebruikersinterface. Als een andere gebruikersinterface aangesloten is, zie de gebruiksaanwijzing van die gebruikersinterface.

- Rechtstreeks zonlicht.** Stel de draadloze afstandsbediening NIET bloot aan rechtstreeks zonlicht.
- Stof.** Stof op de signaalzender of -ontvanger vermindert de gevoeligheid. Veeg stof weg met een zachte doek.
- Fluorescentielampen.** Het signaal kan mogelijk niet worden doorgegeven als er fluorescentielampen in de kamer zijn. Neem in dat geval contact op met uw installateur.
- Andere apparaten.** Als de draadloze afstandsbediening andere apparaten doet werken, verplaats die apparaten of neem contact op met uw installateur.
- Gordijnen.** Controleer of er geen gordijnen of andere voorwerpen zijn die het signaal tussen de unit en de draadloze afstandsbediening blokkeren.



OPMERKING

- Laat de draadloze afstandsbediening NIET vallen.
- Laat de draadloze afstandsbediening NIET nat worden.

3.2.1 Onderdelen: Draadloze afstandsbediening

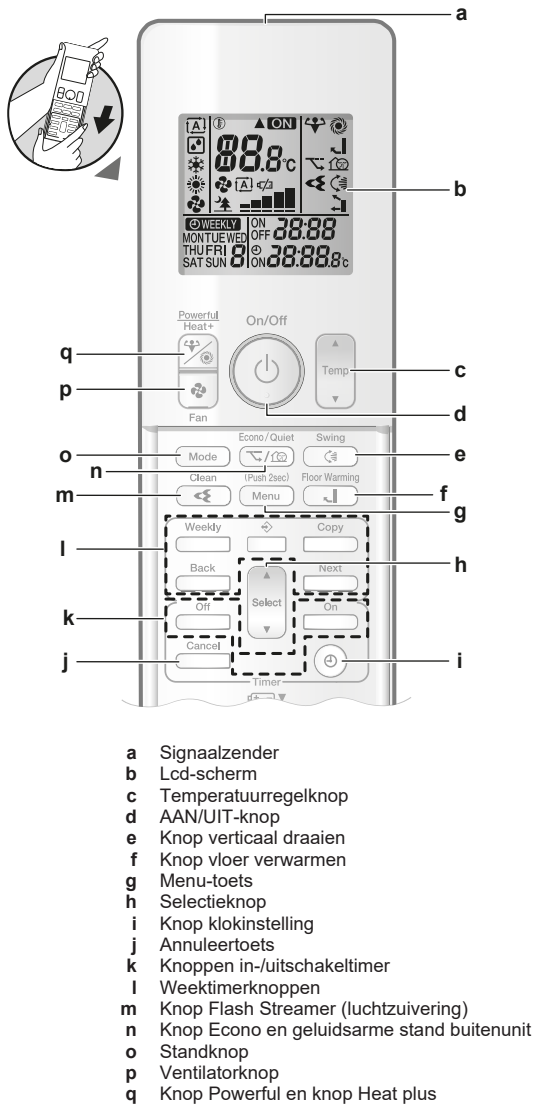

- a Signaalzender
- b Lcd-scherm
- c Temperatuurregelknop
- d AAN/UIT-knop
- e Knop verticaal draaien
- f Knop vloer verwarmen
- g Menu-toets
- h Selectieknop
- i Knop klokinstelling
- j Annuleertoets
- k Knoppen in-/uitschakeltimer
- l Weektimerknoppen
- m Knop Flash Streamer (luchtzuivering)
- n Knop Econo en geluidsarme stand buitenunit
- o Standknop
- p Ventilatorknop
- q Knop Powerful en knop Heat plus

4 Voor het gebruik

4.1 Voeding inschakelen

- 1 Zet de stroomschakelaar aan.

4.2 Batterijen plaatsen

De batterijen hebben een levensduur van ongeveer 1 jaar.

- 1 Verwijder het voordeksel.
- 2 Installeer beide batterijen.
- 3 Breng het voordeksel weer aan.

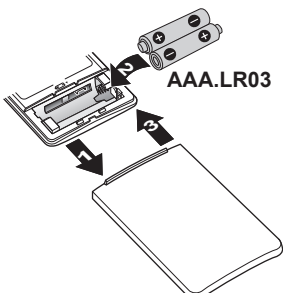

i INFORMATIE

- op het scherm geeft aan dat de batterij bijna leeg is.
- Vervang ALTIJD beide batterijen tegelijk.

4.3 Houder van de draadloze afstandsbediening monteren

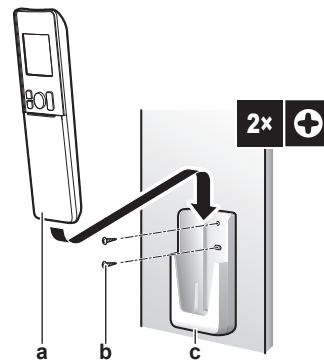

- a Draadloze afstandsbediening
- b Schroeven (lokaal te voorzien)
- c Houder van de draadloze afstandsbediening

- 1 Kies een plaats binnen het bereik van de unit.
- 2 Maak de houder (accessoire) met 2 M3×20L schroeven (lokaal te voorzien) vast tegen de muur of een gelijkaardige locatie.
- 3 Plaats de draadloze afstandsbediening in de houder.

4.4 Klok instellen

Opmerking: Als de tijd niet is ingesteld, knipperen MON, en 0:00.

- 1 Druk op .

Resultaat: MON en knipperen

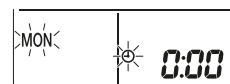

- 2 Druk op of om de huidige dag van de week in te stellen.

- 3 Druk op .

Resultaat: knippert.

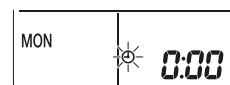

- 4 Druk op of om de juiste tijd in te stellen.

Opmerking: Houd of ingedrukt om de tijdstelling snel te verhogen of te verlagen.

- 5 Druk op .

Resultaat: De instelling is klaar. knippert.

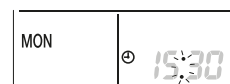

4.5 Helderheid van het scherm van de binnenunit instellen

- 1 Druk op het thuis scherm minstens 2 seconden op .

Resultaat: Het selectiemenu nummer 1 verschijnt op het scherm. 1 knippert.

5 Functie

2 Druk op **Menu** om de instelling te openen.

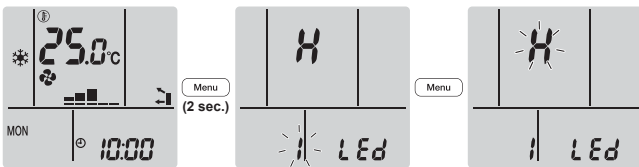

3 Druk op **Select** of **Menu** om de instelling als volgt te veranderen:



Knippert	Helderheid
H	Hoog
L	Laag
of	Uit

4 Druk op **Menu** om de geselecteerde instelling te bevestigen.

Resultaat: De instelling van de helderheid is gewijzigd.

Opmerking: Na 60 seconden wordt automatisch het standaardscherm weergegeven. Druk twee keer op **Cancel** om eerder naar het standaardscherm terug te keren.

5 Functie

i INFORMATIE

De binnenunit wordt geleverd met de draadloze afstandsbediening als gebruikersinterface. Deze handleiding beschrijft alleen het gebruik met deze gebruikersinterface. Als een andere gebruikersinterface aangesloten is, zie de gebruiksaanwijzing van die gebruikersinterface.

5.1 Werkingsbereik

Gebruik het systeem binnen de volgende temperatuur- en vochtgehaltebereiken om een veilige en efficiënte werking te verzekeren.

CVXM, FVXM		
	Koelen en drogen ^{(a)(b)}	Verwarmen ^(a)
Binnentemperatuur	18~32°C droge bol 14~23°C natte bol	10~30°C droge bol
Binnenvochtigheid	≤80% ^(b)	—

^(a) Een beveiliging kan het systeem stilleggen als de unit buiten het werkbereik wordt gebruikt.

^(b) Condensatie en druppelend water kunnen voorkomen als de unit buiten het werkbereik wordt gebruikt.

FVXTM		
	Koelen en drogen ^{(a)(b)}	Verwarmen ^(a)
Binnentemperatuur	18~32°C droge bol 14~23°C natte bol	10~30°C droge bol
Binnenvochtigheid	≤80% ^(b)	—

^(a) Een beveiliging kan het systeem stilleggen als de unit buiten het werkbereik wordt gebruikt.

^(b) Condensatie en druppelend water kunnen voorkomen als de unit buiten het werkbereik wordt gebruikt.

5.2 Bedrijfsstand en temperatuurinstelpunt

Wanneer. Stel de bedrijfsstand van het systeem in en stel de temperatuur in wanneer u wil:

- Een kamer verwarmen of koelen
- Lucht in een kamer blazen zonder te verwarmen of te koelen
- De vochtigheidsgraad in een kamer verlagen

Wat. De werking van het systeem verschilt naar gelang van de selectie van de gebruiker.

Instelling	Beschrijving
A Automatisch	Het systeem koelt of verwarmt een kamer tot op het temperatuurinstelpunt. Het schakelt indien nodig automatisch om tussen koelen en verwarmen.
D Drogen	Het systeem verlaagt de vochtigheid in een kamer.
☀ Verwarmen	Het systeem verwarmt een kamer tot op het temperatuurinstelpunt.
❄ Koelen	Het systeem koelt een kamer tot op het temperatuurinstelpunt.
🌀 Ventilator	Het systeem regelt alleen de luchtstroom (luchtstroomsnelheid en uitblaasrichting). Het systeem regelt de temperatuur NIET.

Bijkomende informatie:

- **Buitentemperatuur.** Het koel- of verwarmingsvermogen van het systeem neemt af bij een te hoge, respectievelijk te lage buitentemperatuur.
- **Ontdooien.** Bij het verwarmen kan er ijs worden gevormd op de buitenunit, waardoor het verwarmingsvermogen afneemt. In dat geval schakelt het systeem automatisch over naar ontdooien om het ijs te verwijderen. Bij het ontdooien blaast de binnenunit GEEN warme lucht uit.

5.2.1 Het systeem starten/stoppen en de temperatuur instellen

ON: De unit draait

A: Bedrijfsstand = Automatisch

D: Bedrijfsstand = Drogen

☀: Bedrijfsstand = Koelen

☀: Bedrijfsstand = Verwarmen

🌀: Bedrijfsstand = Alleen ventilator

00.0: Geeft de ingestelde temperatuur weer.

1 Druk één of meerdere keren op **Mode** om de bedrijfsstand te selecteren.

Resultaat: De stand wordt als volgt ingesteld:



2 Druk op **ON** om te starten.

Resultaat: **ON** wordt weergegeven op het scherm. De kleur van het Daikin-Eye verandert met de werking. Zie "3.1.1 Daikin-Eye lampje" ▶ 6].

- 3 Druk één of meerdere keren op  of  om de **temperatuur** te verlagen of te verhogen.

Koelen	Verwarmen	Automatisch	Drogen of alleen ventileren
18~32°C	10~30°C	18~30°C	—



Opmerking: In de **droogstand** of de stand **alleen ventilator** kan de temperatuur niet worden ingesteld.

- 4 Druk op  om te **stoppen**.

Resultaat: **ON** verdwijnt van het scherm. Het Daikin-Eye gaat uit.

5.3 Luchtstroomsnelheid

- 1 Druk op  om te selecteren:

	5 luchtstroomsnelheden, van "—" tot "■"
	Werking met automatische luchtstroomsnelheid
	Geluidsarme werking binnenunit. Wanneer de luchtstroomsnelheid op "■" is ingesteld, werkt de unit stiller.

INFORMATIE

- Als de unit het temperatuurinstelpunt in de stand koelen of de automatische stand heeft bereikt, stopt de ventilator met draaien.
- Als de unit het temperatuurinstelpunt in de stand verwarmen heeft bereikt, draait de ventilator cyclisch met lage snelheid.
- In de droogstand kan de luchtstroomsnelheid NIET worden ingesteld.
- Het luchtdebiet in de stand automatisch luchtdebiet wordt ingesteld op basis van de kamertemperatuur; in sommige gevallen kan dit lager zijn dan bij de fluisterstille stand binnenunit en de werking kan luider worden als u dan de fluisterstille stand binnenunit inschakelt.

5.3.1 Luchtstroomsnelheid regelen



- 1 Druk op  om de luchtinstelling als volgt te veranderen:



5.4 Uitblaasrichting

Wanneer. Stel de uitblaasrichting in naar wens.

Wat. Het systeem blaast de lucht uit in de door de gebruiker ingestelde richting.

Instelling	Weergeven	Uitblaasrichting
Verticaal automatisch draaien		De horizontale kleppen draaien of blijven stilstaan.
Horizontale uitblaasrichting		De stand van de verticale kleppen wordt met de hand ingesteld.

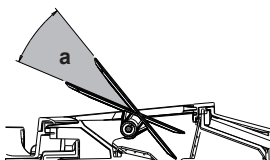

- a Bereik van de kleppen



VOORZICHTIG

- Regel de hoek van de horizontale klep **ALLEEN** met een gebruikersinterface (bijv. draadloze afstandsbediening). Wanneer u de horizontale klep met de hand verplaatst terwijl ze draait, geraakt het mechanisme defect.
- Verander de stand van de verticale kleppen voorzichtig. In de luchtuitlaat draait een ventilator met hoge snelheid.



INFORMATIE

Bij verticaal automatisch draaien blijven de kleppen in de bovenste stand staan als het luchtdebiet laag wordt.

5.4.1 Verticale uitblaasrichting regelen

- 1 Druk op .

Resultaat:  verschijnt op het scherm. De horizontale kleppen beginnen te draaien.

- 2 Om de horizontale kleppen niet meer te laten bewegen, druk op  wanneer zij de gewenste stand hebben bereikt.

Resultaat:  verdwijnt van het scherm. De horizontale kleppen stoppen.

5.4.2 Verticale kleppen regelen

- Verander de stand van de horizontale kleppen met de gebruikersinterface (bijv. draadloze afstandsbediening) om gemakkelijk bij de knoppen op de verticale kleppen te komen.
- Houd de knoppen vast en beweeg ze een beetje omhoog.
- Houd de knoppen vast en verander naar de gewenste stand links of rechts.

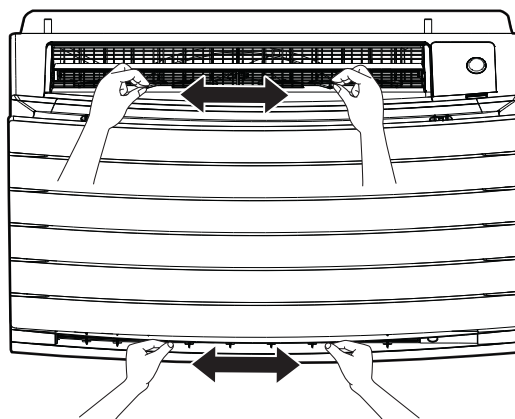

INFORMATIE

Wanneer de unit in een hoek van een kamer is geïnstalleerd, mogen de verticale kleppen niet naar een muur gericht zijn. De unit zal minder efficiënt werken als de lucht wordt geblokkeerd door een muur.

5.5 Keuze luchtuitlaat

Laat met deze functie de unit de luchtuitlaat automatisch kiezen of stel de luchtuitlaat boven alleen in. De standaardinstelling is automatische keuze van de luchtuitlaat.

5 Functie

Instelling	Weergeven	Uitblaasrichting
Automatische keuze luchtuitlaat		De unit kiest de beste luchtuitlaat automatisch op basis van de bedrijfsstand of de kameromstandigheden.
Alleen luchtuitlaat boven		De lucht wordt langs de luchtuitlaat boven uitgeblazen, ongeacht de bedrijfsstand of de kameromstandigheden.

Instelling	Bedrijfsstand	Situatie	Keuze luchtuitlaat
	Drogen	Elke situatie	
	Koelen	Wanneer de kamertemperatuur het instelpunt nadert of een totale bedrijfstijd bij hoge vochtigheid van 1 uur. Wanneer de temperatuur het instelpunt nog NIET heeft bereikt of een totale bedrijfstijd bij hoge vochtigheid van minder dan 1 uur.	
	Verwarmen, alleen ventilator	Elke situatie	
	Drogen, koelen, verwarmen, alleen ventilator	Elke situatie	

INFORMATIE

- Bij drogen wordt de lucht alleen uit de luchtuitlaat boven geblazen. Zie "5.2 Bedrijfsstand en temperatuurinstelpunt" [p. 8] voor de instelling.
- Bij vloer verwarmen wordt de lucht alleen uit de luchtuitlaat onder geblazen. Zie "5.6 Vloerverwarming" [p. 10] voor de instelling. Vloer verwarmen kan alleen met de automatische keuze van de luchtuitlaat worden ingesteld.
- Als u de instelling van automatische keuze van de luchtuitlaat verandert naar alleen luchtuitlaat boven, dan stopt de unit tijdelijk met verwarmen om de unit te beschermen.
- Het koel-/verwarmingsvermogen ligt lager wanneer alleen luchtuitlaat boven is ingesteld.
- Terwijl de keuze van de luchtuitlaat verandert, kunt u het geluid van een bewegende luchtregelklep horen.

5.5.1 Automatische keuze luchtuitlaat of alleen luchtuitlaat boven instellen

Vereiste: De standaardinstelling is automatische keuze van de luchtuitlaat.

- Druk op het thuis scherm minstens 2 seconden op .

Resultaat: Het selectiescherm verschijnt. Het menunummer knippert.

- Druk op of om menu nummer 2 te selecteren.

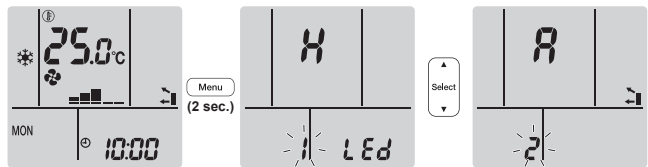

- Druk op om de instelling te openen.

Resultaat: "A" knippert.

- Druk op of om de instelling te veranderen. "A" = automatische keuze luchtuitlaat of "1" = alleen luchtuitlaat boven.

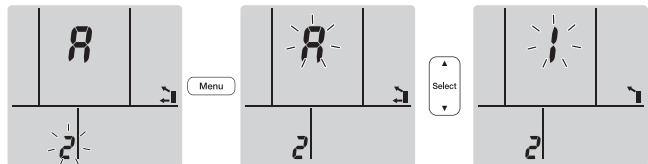

- Druk op om de geselecteerde instelling te bevestigen.

Resultaat: De instelling is veranderd.

Opmerking: Na 1 minuut wordt automatisch het standaardscherm weergegeven. Druk twee keer op om eerder naar het standaardscherm terug te keren.

5.6 Vloerverwarming

In deze stand kan de unit grote vloeroppervlakken efficiënt verwarmen door de luchtuitlaat te sluiten en het luchtdebiet te verhogen om ook verderaf gelegen delen van de vloer te bereiken.

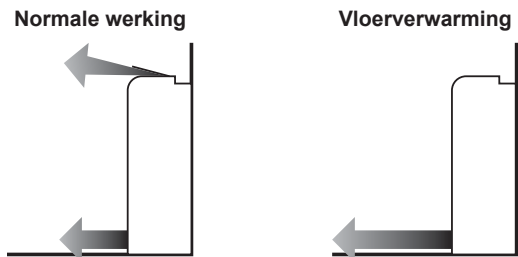

INFORMATIE

- Vloer verwarmen kan alleen in de verwarmingsstand en met automatische keuze van de luchtuitlaat worden gebruikt.
- Bij een lage kamertemperatuur kan het gebeuren dat de kamer niet warm genoeg wordt.

5.6.1 Vloer verwarmen starten/stoppen

Vereiste: Deze instelling is alleen mogelijk in de verwarmingsstand en met automatische keuze van de luchtuitlaat.

- Druk op .

Resultaat: wordt weergegeven op het scherm en de unit begint te werken.

- Druk op om de werking te stoppen.

Resultaat: verdwijnt van het scherm en de werking stopt.

5.7 Powerful en Heat plus

5.7.1 Powerful-functie

Deze functie maximaliseert snel het koel-/verwarmingseffect in een willekeurige stand. U krijgt het maximale vermogen.

INFORMATIE

- Powerful kan niet worden gecombineerd met Heat plus, vloer verwarmen, Econo en geluidsarme stand buitenunit. De laatst geselecteerde functie heeft voorrang.
- De Powerful-functie vergroot het vermogen van de unit NIET als de unit al op maximaal vermogen draait.

5.7.2 Heat plus

Deze functie verhoogt de temperatuur van de lucht die uit de unit komt. De temperatuur van de uitgeblazen lucht is hoger dan bij de normale verwarming. Gebruik deze functie wanneer u het warmer wil hebben. Deze functie werkt gedurende 30 minuten.

INFORMATIE



- Deze functie kan worden gebruikt bij verwarmen of koelen.
- Bij een lage kamertemperatuur kan het gebeuren dat de kamer niet warm genoeg wordt.
- Blijf NIET lang direct in de uitgeblazen lucht dichtbij de luchtuitlaat staan.
- Na het aflopen van de HEAT PLUS functie kan de intensiteit tijdelijk worden verlaagd, afhankelijk van de ingestelde temperatuur voor verwarmen.
- Bij een multi-systeem kan de temperatuur van de uitgeblazen lucht onvoldoende hoog zijn.

5.7.3 Powerful en Heat plus starten/stoppen

- Druk één of meerdere keren op  om de werking te selecteren.

Resultaat: De instelling verandert als volgt.





Weergegeven	Werking
	Krachtig
	Heat plus
—	Beide uitgeschakeld

- De Powerful-functie werkt 20 minuten; hierna gaat het systeem verder in de eerder ingestelde stand.
- De Heat plus functie werkt 30 minuten; hierna gaat het systeem verder in de vorige stand.

- Druk op  tot beide symbolen op het scherm van de gebruikersinterface verdwijnen om te stoppen.

Opmerking: Powerful en Heat plus kunnen alleen worden ingesteld wanneer de unit draait. Druk op  om deze stand te annuleren;

 en  verdwijnen van het scherm.

5.8 Econo en geluidsarme stand buitenunit

5.8.1 Econo-functie

Dit is een functie die een efficiënte werking mogelijk maakt door het maximale stroomverbruik te beperken. Deze functie is nuttig voor gevallen waarbij een stroomonderbreker zou worden geactiveerd wanneer het product samen met andere toestellen wordt gebruikt.

INFORMATIE

- Powerful, Heat plus, vloer verwarmen en Econo kunnen NIET tegelijk worden gebruikt. De laatst geselecteerde functie heeft voorrang.
- Econo is alleen beschikbaar bij automatisch, koelen, verwarmen en drogen.
- De Econo-functie beperkt de draaisnelheid van de compressor om het stroomverbruik van de buitenunit te verlagen. Als het stroomverbruik al laag is, verlaagt de Econo-functie dit niet verder.

5.8.2 Geluidsarme stand buitenunit

Gebruik de geluidsarme stand van de buitenunit om het geluidsniveau van de buitenunit te verlagen. **Voorbeeld:** 's Nachts.

INFORMATIE



- Powerful, Heat plus, vloer verwarmen en geluidsarme stand buitenunit kunnen NIET tegelijk worden gebruikt. De laatst geselecteerde functie heeft voorrang.
- De geluidsarme stand buitenunit is alleen beschikbaar bij automatisch, koelen en verwarmen.
- De geluidsarme stand van de buitenunit beperkt de draaisnelheid van de compressor. Als de draaisnelheid van de compressor al laag is, verlaagt de geluidsarme stand van de buitenunit de draaisnelheid van de compressor NIET verder.

5.8.3 Econo en geluidsarme stand buitenunit starten/stoppen



- Druk één of meerdere keren op .

Resultaat: De instelling verandert als volgt.



Weergegeven	Werking
	Econo
	Geluidsarme stand buitenunit
	Econo en geluidsarme stand buitenunit
—	Beide uitgeschakeld

- Druk op  tot beide symbolen op het scherm van de gebruikersinterface verdwijnen om te stoppen.

Opmerking: Econo kan alleen worden ingesteld wanneer de unit draait. Druk op  om de instelling te annuleren en  verdwijnt van het scherm.

Opmerking:  blijft op het scherm staan, ook wanneer de unit wordt uitgeschakeld met de draadloze afstandsbediening of de ON/OFF-schakelaar van de binneneenheid.

5 Functie

5.9 Werking van de Flash Streamer (luchtzuivering)

INFORMATIE

- De elektronen blijven in de unit om een veilige werking te garanderen.
- De Streamer kan een zoemend geluid maken.
- Als er weinig lucht wordt uitgeblazen, kan de Streamer even stoppen om een ozongeur te voorkomen.

5.9.1 Werking van de Flash Streamer (luchtzuivering) starten/stoppen

Vereiste: Controleer of de unit draait (**ON** op het scherm van de draadloze afstandsbediening).

- Druk op .

Resultaat:  wordt weergegeven op het scherm en de lucht in de kamer wordt gezuiverd wanneer de unit draait.

- Druk op  om de werking te stoppen.

Resultaat:  verdwijnt van het scherm en de werking stopt.

INFORMATIE

- De Flash Streamer kan worden ingesteld zowel wanneer de unit in- of uitgeschakeld is, maar begint pas te werken wanneer de unit draait.
- Wanneer u dit instelt terwijl de unit NIET draait, staat  op het scherm van de draadloze afstandsbediening, maar begint de werking nog NIET.

5.10 In-/uitschakeltimer

Timerfuncties zijn nuttig om de airconditioner 's nachts of 's ochtends automatisch uit of in te schakelen. De in- en uitschakeltimer kunnen ook worden gecombineerd.

Er zijn twee soorten instellingen van uit-/inschakeltimer:

- 24-uurs uit-/inschakeltimer** (standaard). Op het ingestelde tijdstip stopt/begint de unit de werking. **Voorbeeld:** De inschakeltimer is ingesteld op 13:30, de unit begint dan om 13:30 te draaien.
- 12-uurs aflopende uit-/inschakeltimer.** Na het ingestelde aantal uur stopt/begint de unit de werking. **Voorbeeld:** De inschakeltimer is om 10:30 ingesteld op 3 uur, de unit begint dan om 13:30 te draaien.

Opmerking: Deze twee timers kunnen niet worden gecombineerd.

INFORMATIE

Programmeer de timer opnieuw in de volgende gevallen:

- De unit werd uitgeschakeld door een stroomonderbreker.
- Een stroompanne.
- Na het vervangen van de batterijen in de draadloze afstandsbediening.

INFORMATIE

De klok MOET juist worden ingesteld voordat u een timerfunctie gebruikt. Zie "4.4 Klok instellen" [p. 7].



5.10.1 Instelling 24-uurs uit-/inschakeltimer

Uitschakeltimer starten/stoppen

- Druk op  om te beginnen.



Resultaat: **0:00** wordt weergegeven op het scherm en **OFF** knippert. ☺ en de dag van de week verdwijnen van het scherm.



- Druk op  of  om de tijdstelling te veranderen.
- Druk opnieuw op .

Resultaat: **OFF** en de ingestelde tijd verschijnen op het scherm. Het Daikin-Eye licht oranje op.

INFORMATIE

Bij elke druk op  of  gaat de tijdstelling met 10 minuten vooruit. Houd de knop ingedrukt om de instelling snel te veranderen.

- Druk op  om de timerinstelling te annuleren.



Resultaat: De ingestelde tijd en **OFF** verdwijnen van het scherm. ☺ en de dag van de week verschijnen op het scherm. Het Daikin-Eye licht niet meer oranje op.

Inschakeltimer starten/stoppen

- Druk op  om te beginnen.



Resultaat: **6:00** wordt weergegeven op het scherm en **ON** knippert. ☺ en de dag van de week verdwijnen van het scherm.



- Druk op  of  om de tijdstelling te veranderen.
- Druk opnieuw op .

Resultaat: **ON** en de ingestelde tijd verschijnen op het scherm. Het Daikin-Eye licht oranje op.

INFORMATIE

Bij elke druk op  of  gaat de tijdstelling met 10 minuten vooruit. Houd de knop ingedrukt om de instelling snel te veranderen.

- Druk op  om de timerinstelling te annuleren.

Resultaat: De ingestelde tijd en **ON** verdwijnen van het scherm. ☺ en de dag van de week verschijnen op het scherm. Het Daikin-Eye licht niet meer oranje op.

In- en uitschakeltimer combineren

- Voor informatie over het instellen van de timers, zie "Uitschakeltimer starten/stoppen" [p. 12] en "Inschakeltimer starten/stoppen" [p. 12].

Resultaat: **OFF** en **ON** verschijnen op het scherm.

Voorbeeld:

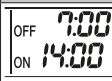
Weergegeven	Huidige tijd	Instellen wanneer...	Werking
	6:00	de unit draait.	Stopt om 7:00 en begint om 14:00.
		de unit NIET draait.	Begint om 14:00.

Opmerking: Als de timerinstelling actief is, wordt de huidige tijd NIET op het scherm weergegeven.

5.10.2 Instelling 12-uurs aflopende uit-/inschakeltimer

Aflopende uit-/inschakeltimer starten/stoppen

- Houd of een 5-tal seconden ingedrukt; laat de knop los wanneer knippert.

Resultaat:

Voor de uitschakeltimer verschijnt **1hr** op het scherm en knippert **OFF**, en de dag van de week verdwijnen van het scherm.

Voor de inschakeltimer verschijnt **1hr** op het scherm en knippert **ON**, en de dag van de week verdwijnen van het scherm.

- Druk op of om de tijdstelling te veranderen. De timer kan tussen 1 en 12 uur worden ingesteld. Bij elke druk op de knop gaat de tijdstelling met 1 uur omhoog of omlaag.
- Druk op of om de instelling te bevestigen.

Resultaat: **OFF** en/of **ON** en de ingestelde tijd worden weergegeven op het scherm. Het Daikin-Eye licht oranje op. De tijd op het scherm wordt om het uur automatisch met 1 uur verminderd.

Voorbeeld: Als de uitschakeltimer op 3 uur is ingesteld, dan verandert de tijd op het scherm als volgt: 3hr → 2hr → 1hr → blanco (UIT)

- Om de instelling weer op 24-uurs uit-/inschakeltimer in te stellen, herhaal stap 1 in het thuis scherm wanneer **OFF** en/of **ON** NIET knipperen.
- Druk op om de timerinstelling te annuleren.

Timerweergavestanden combineren

Verschillende weergavestanden (24-uurs en 12-uurs aflopende uit-/inschakeltimer) kunnen tegelijk voor de uitschakeltimer en de inschakeltimer worden gebruikt.

- Voor de instelling, zie "Uitschakeltimer starten/stoppen" [12], "Inschakeltimer starten/stoppen" [12] en "Aflopende uit-/inschakeltimer starten/stoppen" [13].

Voorbeeld:

Weergegeven	Huidige tijd	Instellen wanneer...	Werking
	22:00	de unit draait.	<ul style="list-style-type: none"> Stopt om 1:00 (3 uur na de actuele tijd) Begint om 6:00. (8 uur na de actuele tijd)

Opmerking: Als de timerinstelling actief is, wordt de huidige tijd NIET op het scherm weergegeven.

5.11 Weektimer



INFORMATIE

Gebruik de weektimerinstelling niet tegelijk met de weektimer van de ONECTA app. Beide instellingen zijn onafhankelijk van elkaar. Gebruik er slechts één van.

Met deze functie kunt u tot 4 timerinstellingen voor elke dag van de week opslaan.

Voorbeeld: Maak een instelling aan voor maandag tot vrijdag en een andere instelling voor de weekends.

Dag van de week	Voorbeeld van instelling
maandag	<ul style="list-style-type: none"> Maak tot 4 instellingen.
dinsdag~vrijdag	<ul style="list-style-type: none"> Gebruik de kopieerfunctie als de instellingen dezelfde zijn als voor maandag.
zaterdag	<ul style="list-style-type: none"> Geen timerinstelling
zondag	<ul style="list-style-type: none"> Maak tot 4 instellingen.

- AAN-AAN-AAN-AAN-instelling.** Maakt het mogelijk om de bedrijfsstand en de temperatuur te programmeren.
- UIT-UIT-UIT-UIT-instelling.** Alleen de uitschakeltijd kan voor elke dag worden ingesteld.

Opmerking: Richt de draadloze afstandsbediening op de binneneenheid en controleer of u bij het instellen van de weektimer een ontvangsttoon hoort.



INFORMATIE

De klok MOET juist worden ingesteld voordat u een timerfunctie gebruikt. Zie "4.4 Klok instellen" [7].



INFORMATIE

- Weektimer en uit-/inschakeltimer kunnen NIET tegelijk worden gebruikt. De uit-/inschakeltimer heeft voorrang. De weektimer gaat in stand-by, verdwijnt van het scherm. Wanneer de uit-/inschakeltimer afgelopen is, wordt de weektimer actief.
- De dag van de week, uit-/inschakeltimer, tijd en temperatuur (alleen voor inschakeltimer) kunnen met de weektimer worden ingesteld. Andere instellingen zijn gebaseerd op vorige instellingen van de inschakeltimer.

5.11.1 Weektimer instellen

- Druk op .

Resultaat: De dag van de week en het reserveringsnummer van de huidige dag worden weergegeven.



- Druk op of om de dag van de week en het reserveringsnummer te selecteren.

- Druk op .

Resultaat: De dag van de week is ingesteld. en ON knipperen.



- Druk op of om de stand te selecteren.

Resultaat: De instelling verandert als volgt:



Weergegeven	Functie
ON	Inschakeltimer

5 Functie

Weergeven	Functie
OFF	Uitschakeltimer
Blanco	Reservering verwijderen

5 Druk op **Next**.

Resultaat: De uit-/inschakeltimerstand wordt ingesteld. **WEEKLY** en de tijd knipperen.



Opmerking: Druk op **Back** om terug te keren naar het vorige scherm. Als blanco is geselecteerd, ga verder naar stap 9.

6 Druk op **Select** of **Select** om de tijd te selecteren. De tijd kan worden ingesteld op 0:00~23:50 met een interval van 10 minuten.

7 Druk op **Next**.

Resultaat: De tijd is ingesteld en **WEEKLY** en de temperatuur knipperen.



Opmerking: Druk op **Back** om terug te keren naar het vorige scherm. Als de uitschakeltimer is geselecteerd, ga verder naar stap 9.

8 Druk op **Select** of **Select** om de gewenste temperatuur te selecteren.

Opmerking: De insteltemperatuur voor de weektimer wordt alleen tijdens het instellen van de weektimerstand weergegeven.



INFORMATIE

De temperatuur kan op de draadloze afstandsbediening tussen 10 en 32°C worden ingesteld, maar:

- in de koelstand en de automatische stand werkt de unit met een temperatuur van minstens 18°C, ook als deze is ingesteld op 10~17°C;
- in de verwarmingsstand en de automatische stand werkt de unit met een temperatuur van hoogstens 30°C, ook als deze is ingesteld op 31~32°C.

9 Druk op **Next**.

Resultaat: De temperatuur en de tijd worden ingesteld voor de inschakeltimer. De tijd wordt ingesteld voor de uitschakeltimer. Het Daikin-Eye licht oranje op.

Resultaat: Een nieuw reserveringsscherm verschijnt.

10 Herhaal de vorige procedure om een andere reservering in te stellen of druk op **Select** om de instellingen te beëindigen.

Resultaat: **WEEKLY** wordt weergegeven op het scherm.

Opmerking: Een reservering kan met dezelfde instellingen naar een andere dag worden gekopieerd. Zie "5.11.2 Reserveringen kopiëren" [p 14].

5.11.2 Reserveringen kopiëren

Een reservering kan naar een andere dag worden gekopieerd. De volledige reservering van de geselecteerde dag van de week wordt gekopieerd.

1 Druk op **Select**.

2 Druk op **Select** of **Select** om de dag van de week te selecteren.

3 Druk op **Copy**.

Resultaat: De reservering van de geselecteerde dag van de week wordt gekopieerd.

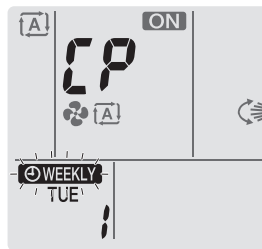

4 Druk op **Select** of **Select** om de doeldag te selecteren.

5 Druk op **Copy**.

Resultaat: De volledige reservering wordt naar de geselecteerde dag gekopieerd en het Daikin-Eye brandt oranje.

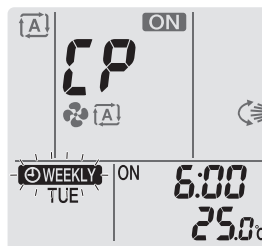

Opmerking: Herhaal deze procedure om naar een andere dag te kopiëren.

6 Druk op **Select** om de instelling te beëindigen.

Resultaat: **WEEKLY** wordt weergegeven op het scherm.

Opmerking: Om de reservering na het kopiëren te veranderen, zie "5.11.1 Weektimer instellen" [p 13].

5.11.3 Reserveringen bevestigen

U kunt bevestigen of alle reserveringen naar wens zijn ingesteld.

1 Druk op **Select**.

Resultaat: De dag van de week en het reserveringsnummer van de huidige dag worden weergegeven.



2 Druk op **Select** of **Select** om de dag van de week en het reserveringsnummer die u wilt bevestigen te selecteren en de details te controleren.

Opmerking: Om de reservering te veranderen, zie "5.11.1 Weektimer instellen" [p 13].

3 Druk op **Select** om de bevestigingsstand te verlaten.

5.11.4 Weektimer uitschakelen en weer inschakelen

1 Druk op **Weekly** terwijl **WEEKLY** op het scherm staat om de weektimer uit te schakelen.

Resultaat: **WEEKLY** verdwijnt van het scherm en het Daikin-Eye licht niet meer oranje op.

2 Druk opnieuw op **Weekly** om de weektimer weer in te schakelen.

Resultaat: De laatst ingestelde reserveringsstand wordt gebruikt.



5.11.5 Reserveringen verwijderen

Individuele reserveringen verwijderen

Gebruik deze functie om een individuele reservering te verwijderen.

1 Druk op **Select**.

Resultaat: De dag van de week en het reserveringsnummer worden weergegeven.

2 Druk op  of  om de te verwijderen dag van de week te selecteren.

3 Druk op .

Resultaat:  ON en OFF knipperen.

4 Druk op  of  en selecteer "blanco".

Resultaat: De instelling verandert als volgt:



5 Druk op .

Resultaat: De geselecteerde reservering wordt verwijderd.



6 Druk op  om af te sluiten.

Resultaat: De overblijvende reserveringen zijn actief.

Reservering voor elke dag van de week verwijderen

Gebruik deze functie om alle reserveringen voor een dag van de week te verwijderen. Dit kan worden gebruikt in de bevestigings- of de instelstand.

1 Druk op .

2 Druk op  of  om de te verwijderen dag van de week te selecteren.

3 Houd  ongeveer 5 seconden ingedrukt.

Resultaat: Alle reserveringen voor de geselecteerde dag worden verwijderd.

4 Druk op  om af te sluiten.

Resultaat: De overblijvende reserveringen zijn actief.

Alle reserveringen verwijderen

Gebruik deze functie om alle reserveringen voor alle dagen van de week in één keer te verwijderen. Deze procedure kan NIET in de instelstand worden gebruikt.

1 Houd  in de standaardweergave ongeveer 5 seconden ingedrukt.

Resultaat: Alle reserveringen worden verwijderd.

5.12 Draadloze LAN-verbinding

De klant staat in voor:

- Smartphone of tablet met minimum ondersteunde versie van Android of iOS, gespecificeerd op app.daikineurope.com.
- Internetverbinding en communicatietoestel zoals modem, router, etc.
- Draadloosnetwerktoegangspunt
- Geïnstalleerde gratis ONECTA app

5.12.1 Voorzorgsmaatregelen bij het gebruik van het draadloos netwerk

NIET gebruiken in de buurt van:

- **Medische apparatuur.** Bijv. personen met een pacemaker of een defibrillator. Dit product kan elektromagnetische storingen veroorzaken.
- **Automatisch werkende apparatuur.** Bijv. automatische deuren of brandalarmapparatuur. Dit product kan een slechte werking van de apparatuur veroorzaken.
- **Magnetron.** Kan de draadloze LAN-communicatie beïnvloeden.

5.12.2 De ONECTA-app installeren

1 Ga naar Google Play (Android) of de App Store (iOS) en zoek "ONECTA".

2 Volg de instructies op het scherm om de ONECTA-app te installeren.



INFORMATIE

Scan de QR-code en installeer de ONECTA-app op uw smartphone of tablet:



5.12.3 Draadloze verbinding instellen





De draadloze adapter kan op twee manieren worden verbonden met uw smart toestel.

- **Verbind het draadloos netwerk rechtstreeks met uw smart toestel.**
- **Verbind het draadloos netwerk met uw thuisnetwerk.** Het draadloos netwerk communiceert met uw smart toestel op uw thuisnetwerk door middel van een modem, router, e.d.

Voor meer informatie en de FAQ, zie app.daikineurope.com.

- 1 Leg de unit stil voordat u de draadloze verbinding instelt.
- 2 Selecteer het instelmenu van het draadloos netwerk met behulp van de draadloze afstandsbediening.

Opmerking: Richt de draadloze afstandsbediening bij het instellen altijd op de infraroodsignaalontvanger op de unit.

Menu	Beschrijving
	Controle verbindingstatus
	Instelling WPS-verbinding
	Instelling verbinding AP-stand/RUN-stand (SSID + KEY)
	Resetten op fabriekswaarden
	Draadloos netwerk UIT

Verbindingsstatus draadloos netwerk bevestigen

1 Houd op het huisscherm  minstens 5 seconden ingedrukt terwijl de unit niet draait.

Resultaat: SP verschijnt op het scherm.  knippert.

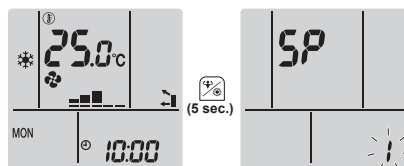

2 Druk op  om de selectie te bevestigen.

Resultaat:  knippert.

3 Controleer het Daikin-Eye.

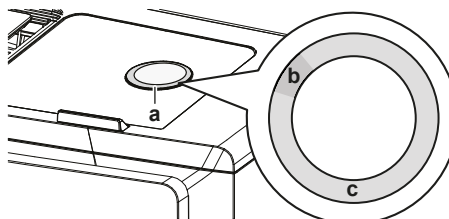

a Daikin-Eye

5 Functie

- b Deels groen
- c Rood, oranje, blauw of wit

De kleur van het Daikin-Eye wisselt af tussen deels groen en...	...dan is de draadloze adapter...
rood	niet verbonden
oranje	actief en klaar om verbinding te maken met het thuisnetwerk via de WPS-knop; zie " Verbinden met WPS-knop " [▶ 16].
blauw	<ul style="list-style-type: none"> ▪ verbonden met het thuisnetwerk via SSID + KEY. of ▪ verbonden met het thuisnetwerk via de WPS-knop op de router.
wit	uit

- 4 Druk op **Cancel** om het menu te verlaten.

Resultaat: Het huisscherm wordt weergegeven.

Draadloos netwerk verbinden met uw thuisnetwerk

De draadloze adapter kan met uw thuisnetwerk worden verbonden met:

- de WPS-knop (Wi-Fi Protected Setup) op de router (indien voorzien),
- de SSID (Service Set Identifier) en de KEY (paswoord) - op de unit.

Verbinden met WPS-knop

- 1 Houd op het huisscherm  minstens 5 seconden ingedrukt terwijl de unit niet draait.

Resultaat: SP verschijnt op het scherm. *!* knippert.

- 2 Druk op  om het SP-menu naar *2* te veranderen.

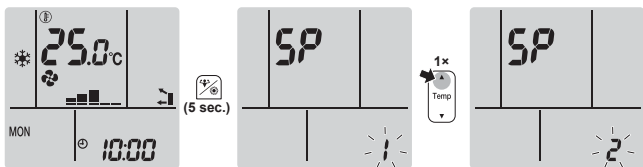

- 3 Druk op  om de selectie te bevestigen.

Resultaat: *2* knippert. De kleur van het Daikin-Eye wisselt af tussen oranje en deels groen.

- 4 Druk binnen de minuut op de WPS-knop op uw communicatietoestel (bijv. router). Raadpleeg de handleiding van uw communicatietoestel.

Resultaat: Als de verbinding gelukt is, wisselt de kleur van het Daikin-Eye af tussen blauw en deels groen.

INFORMATIE

Als er geen verbinding met uw router mogelijk is, probeer dan de procedure van "[Verbinden met SSID- en KEY-nummer](#)" [▶ 16].

- 5 Druk op **Cancel** om het menu te verlaten.

Resultaat: Het huisscherm wordt weergegeven.

Verbinden met SSID- en KEY-nummer

- 1 Houd op het huisscherm  minstens 5 seconden ingedrukt terwijl de unit niet draait.

Resultaat: SP verschijnt op het scherm. *!* knippert.

- 2 Druk twee keer op  om het SP-menu naar *3* te veranderen.

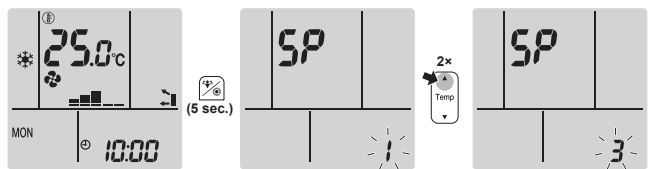

- 3 Druk op  om de selectie te bevestigen.

Resultaat: *3* knippert. De kleur van het Daikin-Eye wisselt af tussen rood en deels groen.

- 4 Open de ONECTA app op uw smart toestel en volg de stappen op het scherm.

Resultaat: Als de verbinding gelukt is, wisselt de kleur van het Daikin-Eye af tussen blauw en deels groen.

- 5 Verbind uw smart toestel met hetzelfde draadloos netwerk als de unit.

- 6 Druk op **Cancel** om het menu te verlaten.

Resultaat: Het huisscherm wordt weergegeven.

Verbindingsinstellingen instellen op de fabriekswaarden

Stel de instelling van de verbinding weer in op de fabriekswaarden als u wilt:

- de verbinding met het draadloos netwerk en het communicatietoestel (bijv. router) of smart toestel verbreken,
- de instelling opnieuw uitvoeren als de verbinding mislukt is.

- 1 Houd op het huisscherm  minstens 5 seconden ingedrukt terwijl de unit niet draait.

Resultaat: SP verschijnt op het scherm. *!* knippert.

- 2 Druk twee keer op  om het SP-menu naar *R* te veranderen.



- 3 Houd  minstens 2 seconden ingedrukt om de selectie te bevestigen.

Resultaat: *R* knippert. De instelling is op de fabriekswaarden ingesteld.

- 4 Druk op **Cancel** om het menu te verlaten.

Resultaat: Het huisscherm wordt weergegeven.

Draadloze verbinding uitschakelen

Als u de functie draadloze verbinding wilt uitschakelen:

- 1 Houd op het huisscherm  minstens 5 seconden ingedrukt terwijl de unit niet draait.

Resultaat: SP verschijnt op het scherm. *!* knippert.

- 2 Druk op  om het SP-menu naar *oFF* te veranderen.



- 3 Houd  minstens 2 seconden ingedrukt om de selectie te bevestigen.

Resultaat: *oFF* knippert. De communicatie staat UIT.

4 Druk op **Cancel** om het menu te verlaten.

Resultaat: Het thuis scherm wordt weergegeven.

6 Energie besparen en optimale werking



INFORMATIE

- De unit verbruikt ook nog stroom wanneer ze uitgeschakeld is.
- Wanneer de stroom wordt hersteld na een stroompanne, werkt de unit verder in de eerder geselecteerde stand.



VOORZICHTIG

Stel kleine kinderen, planten of dieren NOOIT rechtstreeks bloot aan de luchtstroom.



OPMERKING

Plaats GEEN voorwerpen die nat kunnen worden onder de binneneenheid en/of buitenenheid. Anders kunnen condensatie op de unit of de koelmiddelleidingen, vuil op het luchtfilter of een verstopte afvoer druppelend water veroorzaken, waardoor voorwerpen onder de unit kunnen vuil worden of schade oplopen.



WAARSCHUWING

Zet GEEN brandbare sprays bij de airconditioner en gebruik GEEN sprays in de buurt van de unit. Anders kan er brand ontstaan.



VOORZICHTIG

Gebruik het systeem NIET wanneer een rookvormig insecticide in de ruimte wordt verspreid. Anders zouden de chemische stoffen zich in de unit kunnen ophopen, met gevaar voor de gezondheid van mensen die overgevoelig zijn voor chemische stoffen.

7 Onderhoud en service

7.1 Overzicht: onderhoud en service

De installateur moet een jaarlijks onderhoud uitvoeren.

Over het koelmiddel

Dit product bevat gefluoreerde broeikasgassen. Laat de gassen NIET vrij in de atmosfeer.

Koelmiddeltipe: R32

Waarde globaal opwarmingspotentieel (GWP): 675



OPMERKING

De geldende wetgeving inzake **gefluoreerde broeikasgassen** vereist dat de koelmiddelvulling van de unit zowel in gewicht als CO₂-equivalent wordt uitgedrukt.

Formule om het aantal ton CO₂-equivalent te berekenen: GWP-waarde van het koelmiddel × totale koelmiddelvulling [in kg]/1000

Neem contact op met uw installateur voor meer informatie.



OPMERKING

Dit onderhoud MOET worden uitgevoerd door een erkend installateur of een servicetechnicus.

Laat het onderhoud minstens één keer per jaar uitvoeren. De geldende wetgeving kan evenwel kortere onderhoudsintervallen vereisen.



WAARSCHUWING

- Het koelmiddel in de unit is weinig ontvlambaar, maar lekt normaal NIET. Als het koelmiddel in de kamer lekt en in contact komt met vuur van een brander, een verwarming of een fornuis, dan kan er brand ontstaan of kan een schadelijk gas worden gevormd.
- Schakel alle verwarmingstoestellen met verbranding UIT, verlucht de ruimte en neem contact op met de dealer waar u de unit hebt gekocht.
- Gebruik de unit NIET totdat iemand van de servicedienst heeft bevestigd dat het deel met het koelmiddel gerepareerd is.



WAARSCHUWING

- Doorboor of verbrand GEEN onderdelen van de koelmiddelcyclus.
- Gebruik GEEN andere schoonmaakmiddelen of manieren om het ontdooien te versnellen dan die aanbevolen door de fabrikant.
- Denk eraan dat het koelmiddel in het systeem geurloos is.



GEVAAR: RISICO OP ELEKTROCUTIE

Wanneer u de airconditioner of het luchtfilter wilt schoonmaken, moet u de unit eerst stilleggen en alle voedingen UITSCHAKELEN. Anders dreigt u elektrische schokken en letsel op te lopen. Als de unit over een koelmiddelleksensor beschikt, schakelt u de voedingsschakelaar na het schoonmaken onmiddellijk weer in om de detectiefunctie weer te activeren.



WAARSCHUWING

Om elektrische schokken of brand te voorkomen:

- Spoel de unit NIET af.
- Gebruik de unit NIET met natte handen.
- Plaats GEEN voorwerpen met water op de unit.



VOORZICHTIG

Controleer na langdurig gebruik of de staander en bevestiging niet beschadigd zijn. Bij beschadiging dreigt de unit te vallen en letsel te veroorzaken.



VOORZICHTIG

Raak de lamellen van de warmtewisselaar NIET aan. Deze lamellen zijn scherp en kunnen snijwonden veroorzaken.

De volgende symbolen kunnen voorkomen op de binneneenheid:

Symbol	Verklaring
	Meet de spanning aan de aansluitklemmen van de condensatoren van de hoofdkring of elektrische onderdelen vooraleer u een onderhoud uitvoert.

7 Onderhoud en service

7.2 Binnenunit en draadloze afstandsbediening schoonmaken



WAARSCHUWING

Verkeerde schoonmaakproducten of een verkeerde manier van schoonmaken kan plastic onderdelen beschadigen of waterlekken veroorzaken. Spatten van schoonmaakproducten op elektrische componenten (bv. motoren) kan een defect, rook of brand veroorzaken.



GEVAAR: RISICO OP ELEKTROCUTIE

Leg de unit stil, schakel de stroomonderbreker UIT of trek het netsnoer uit alvorens de unit schoon te maken. Anders dreigt u elektrische schokken en letsel op te lopen. Als de unit over een koelmiddelleksensor beschikt, schakelt u de voedingschakelaar na het schoonmaken onmiddellijk weer in om de detectiefunctie weer te activeren.



OPMERKING

- Gebruik **GEEN** benzine, benzeen, verdunner, schuurpoeder of vloeibaar insecticide. **Mogelijk gevolg:** Verkleuring en vervorming.
- Gebruik **GEEN** water of lucht van 40°C of warmer. **Mogelijk gevolg:** Verkleuring en vervorming.
- Gebruik **GEEN** schuurproducten.
- Gebruik **GEEN** schuurborstel. **Mogelijk gevolg:** Anders kan de coating er afkomen.
- De eindgebruiker mag **NOOIT** de interne delen van de unit zelf schoonmaken; alleen een bevoegde servicemedewerker mag dit doen. Neem contact op met uw dealer.

- 1 Maak schoon met een zachte doek. Gebruik water of een neutraal schoonmaakmiddel voor moeilijk te verwijderen vlekken.

7.3 Voorpaneel schoonmaken



WAARSCHUWING

Laat de binnenunit **NIET** nat worden. **Mogelijk gevolg:** Elektrische schokken of brand.



OPMERKING

- Gebruik **GEEN** benzine, benzeen, verdunner, schuurpoeder of vloeibaar insecticide. **Mogelijk gevolg:** Verkleuring en vervorming.
- Gebruik **GEEN** water of lucht van 50°C of warmer. **Mogelijk gevolg:** Verkleuring en vervorming.
- Schrob **NIET** te hard wanneer u de lamel wast met water. **Mogelijk gevolg:** Anders kan de coating er afkomen.

U kunt het voorpaneel verwijderen om het te reinigen.



VOORZICHTIG

Wees voorzichtig met het voorpaneel; de scherpe rand van het voorpaneel kan letsels veroorzaken.

- 1 Schuif beide schuifstukken in de richting van de pijlen tot u een klik hoort.

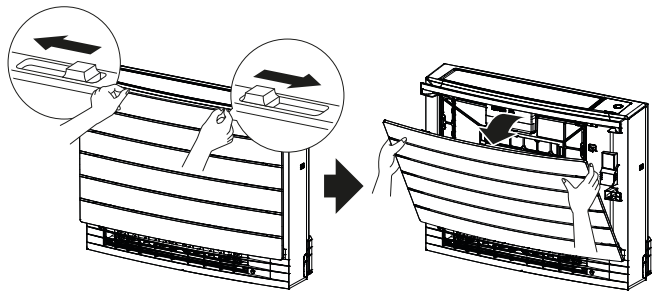

- 2 Open het voorpaneel en maak het touwtje los.

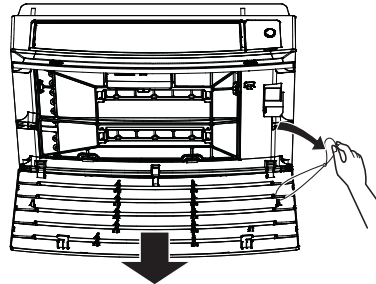

- 3 Verwijder het voorpaneel.
- 4 Veeg het af met een in water gedrenkte zachte doek.
- 5 Laat het na het wassen drogen in de schaduw.
- 6 Voor informatie over het terugplaatsen en sluiten van het voorpaneel, zie "7.9 Voorpaneel weer aanbrengen" | 19].

7.4 Filters verwijderen

- 1 Verwijder het voorpaneel. Zie "7.3 Voorpaneel schoonmaken" | 18].
- 2 Verwijder de tabs van het luchtfilter voorzichtig van de klauwen (a) aan de zijkanten. Houd het luchtfilter vast aan de filterknop (b) en haak de tab van het luchtfilter los van de klauw (c) bovenaan. Trek het filter omhoog om de tabs los te maken van de klauwen onderaan (c).

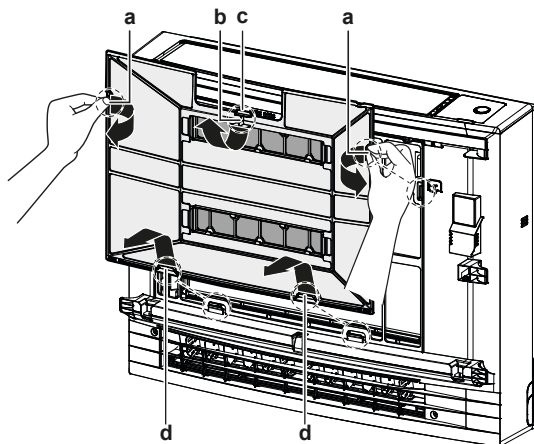

- a Tabs voor klauwen aan zijkant
- b Filterknop
- c Tab voor klauw aan bovenkant
- d Tabs voor klauwen aan onderkant

- 3 Verwijder beide titaniumpatiet luchtzuiveringsfilters van de klauwen (4 per filter).

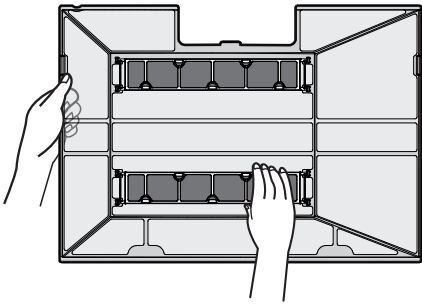

- 1 Verwijder het filter van de tabs op het filterframe en installeer een nieuw filter.

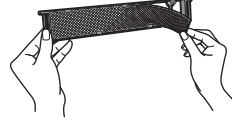

i INFORMATIE

- Gooi het filterframe NIET weg; hergebruik het.
- Gooi het oude filter weg bij het niet-brandbaar afval.

7.5 Luchtfilter reinigen

- 1 Was het luchtfilter met water of maak het schoon met een stofzuiger.

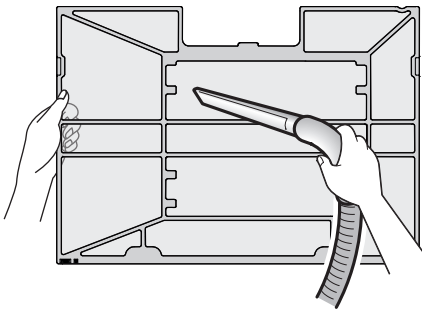

i INFORMATIE

- Als het stof NIET gemakkelijk kan worden verwijderd, was de filters met lauw water met een verdund neutraal schoonmaakmiddel. Laat de luchtfilters drogen in de schaduw.
- Er wordt geadviseerd de luchtfilters om de 2 weken te reinigen.

7.6 Titaniumapatiet luchtzuiveringsfilter reinigen

i INFORMATIE

Maak het filter om de 6 maanden schoon met water.

- 1 Verwijder het stof van het filter met een stofzuiger.

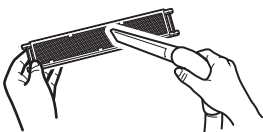

- 2 Laat het filter 10-15 minuten weken in warm water. Verwijder het filter NIET uit het frame.



- 3 Schud na het wassen het water van het filter en laat het drogen in de schaduw. Wring het filter NIET uit wanneer u het water verwijdert.

7.7 Titaniumapatiet luchtzuiveringsfilter vervangen

i INFORMATIE

Vervang het filter om de 3 jaar.

7.8 Filters terugplaatsen

- 1 Haak beide titaniumapatiet luchtzuiveringsfilters op de klauwen (4 per filter).

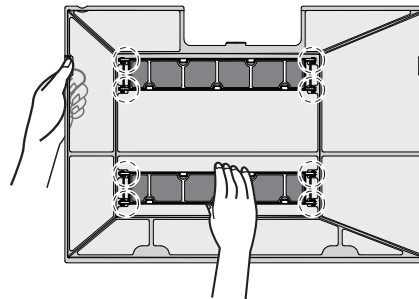

- 2 Plaats de tabs van de filters in de klauwen onderaan (d). Houd het luchtfilter vast aan de filterknop (b) en plaats de tab van het luchtfilter in de klauw (c) bovenaan. Plaats de tabs van het luchtfilter in de klauwen (a) aan de zijkanten. Het luchtfilter moet overal goed vastgemaakt zijn.

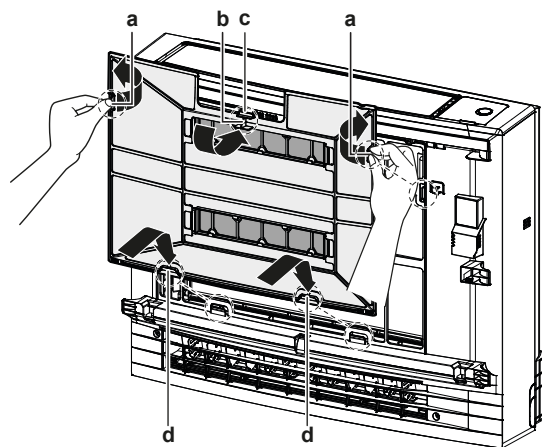

- a Tabs voor klauwen aan zijkant
- b Filterknop
- c Tab voor klauw aan bovenkant
- d Tabs voor klauwen aan onderkant

7.9 Voorpaneel weer aanbrengen

- 1 Breng het voorpaneel in de groeven van de unit (3 plaatsen) en maak het touwtje vast.

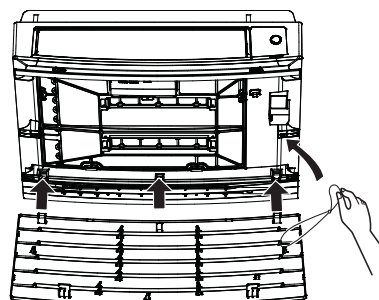

8 Opsporen en verhelpen van storingen

- 2 Sluit het voorpaneel en verschuif beide schuifstukken tot u een klik hoort.

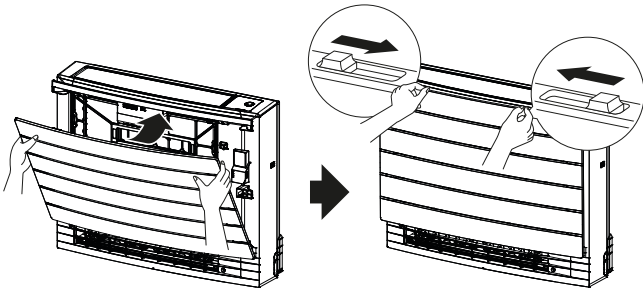

- 3 Controleer of het voorpaneel goed is vastgemaakt door op de zijkanten te duwen.

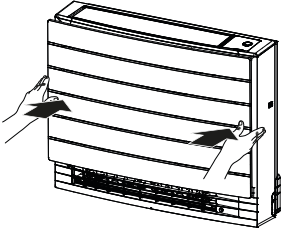

8 Opsporen en verhelpen van storingen

Als zich één van de volgende problemen voordoet, neem dan onderstaande maatregelen en neem contact op met uw dealer.



WAARSCHUWING

Stop de werking en schakel de voeding UIT als er zich iets abnormaals voordoet (brandgeur, enz.).

Als u de unit onder dergelijke omstandigheden laat werken, kan dit leiden tot een defect, elektrische schok of brand. Neem contact op met uw dealer.



WAARSCHUWING

Als de unit over een koelmiddelleksensor beschikt, schakelt u de unit alleen uit met de AAN/UIT-knop op de gebruikersinterface.

ALLEEN een erkend servicetechnicus mag het systeem repareren.

Storing	Maatregel
Als een beveiliging zoals een zekering, onderbreker of aardlekschakelaar vaak in werking treedt, of als de AAN/UIT-schakelaar NIET goed werkt.	Schakel de hoofdvoeding UIT.
Als water uit de unit lekt.	Stop de werking.
De bedrijfsschakelaar werkt NIET goed.	Schakel de voeding UIT.
Het Daikin Eye knippert en u kunt de foutcode controleren op de draadloze afstandsbediening. Om foutcodes weer te geven, zie de uitgebreide handleiding van de binnenunit.	Verwittig uw installateur en geef hem de foutcode door.

Als het systeem NIET goed werkt, behalve voor de hiervoor vermelde gevallen, en geen van de vermelde storingen van toepassing is, volg dan de volgende procedures om na te gaan wat er misloopt.



INFORMATIE

Zie de uitgebreide handleiding op <https://www.daikin.eu> voor meer tips voor het oplossen van problemen. Zoek je model met behulp van de zoekfunctie 🔍.

Neem contact op met uw installateur als u na controle van alle bovenstaande punten het probleem niet zelf kunt oplossen. Geef hem de symptomen door, de volledige modelnaam van de unit (met indien mogelijk ook het fabricagenummer) en de installatiedatum (mogelijk vermeld op de garantiekaart).

9 Als afval verwijderen



OPMERKING

Probeer het systeem NIET zelf te ontmantelen: het ontmantelen van het systeem en het behandelen van het koelmiddel, van olie en van andere onderdelen MOETEN conform met de geldende wetgeving uitgevoerd worden. De units MOETEN voor hergebruik, recyclage en terugwinning bij een gespecialiseerd behandlingsbedrijf worden behandeld.







ERC



DAIKIN INDUSTRIES CZECH REPUBLIC s.r.o.
U Nové Hospody 1/1155, 301 00 Plzeň Skvrňany, Czech Republic

DAIKIN EUROPE N.V.
Zandvoordestraat 300, B-8400 Oostende, Belgium

Copyright 2020 Daikin

3P477071-2M 2022.09