

DAIKIN



Montagehandleiding

Daikin kamerairconditioner



**CTXA15A2V1BW
FTXA20A2V1BW
FTXA25A2V1BW
FTXA35A2V1BW
FTXA42A2V1BW
FTXA50A2V1BW**

**CTXA15(A)(B)2V1BS
FTXA20(A)(B)2V1BS
FTXA25(A)(B)2V1BS
FTXA35(A)(B)2V1BS
FTXA42(A)(B)2V1BS
FTXA50(A)(B)2V1BS**

**CTXA15(A)(B)2V1BT
FTXA20(A)(B)2V1BT
FTXA25(A)(B)2V1BT
FTXA35(A)(B)2V1BT
FTXA42(A)(B)2V1BT
FTXA50(A)(B)2V1BT**

**CTXA15B2V1BB
FTXA20B2V1BB
FTXA25B2V1BB
FTXA35B2V1BB
FTXA42B2V1BB
FTXA50B2V1BB**

Inhoud

1	Over de documentatie	2
1.1	Over dit document	2
2	Over de doos	2
2.1	Binnenuit	2
2.1.1	Toebehoren uit de binnenuit verwijderen	2
3	Over de unit	3
3.1	Systeemlay-out.....	3
3.2	Werkingsgebied.....	3
3.3	Over de draadloosnetwerkadapter	3
3.3.1	Voorzorgsmaatregelen bij het gebruik van de draadloze adapter	3
3.3.2	Basisparameters	3
4	Voorbereiding	3
4.1	Installatieplaats voorbereiden.....	3
4.1.1	Vereisten inzake de plaats waar de binnenuit geïnstalleerd wordt.....	3
5	Installatie	4
5.1	Binnenuit openen	4
5.1.1	Voorpaneel openen.....	4
5.1.2	Voorpaneel sluiten	4
5.1.3	Voorpaneel verwijderen	4
5.1.4	Serviceklep openen.....	4
5.1.5	Voorrooster verwijderen	5
5.1.6	Voorrooster weer aanbrengen	5
5.1.7	Deksel elektrische bedringskast verwijderen	5
5.2	Binnenuit installeren	5
5.2.1	Montageplaat installeren.....	5
5.2.2	Een muuropening boren	6
5.2.3	Leidingpoortdeksel verwijderen	6
5.2.4	Afvoer voorzien	7
5.3	De koelmiddelleiding aansluiten.....	7
5.3.1	De koelmiddelleidingen op binnenuit aansluiten.....	7
5.4	De elektrische bedrading aansluiten	8
5.4.1	Elektrische bedrading aansluiten op de binnenuit	8
5.4.2	Optionele accessoires aansluiten (gebruikersinterface met kabel, centrale gebruikersinterface, etc.)	8
5.5	De installatie van de binnenuit voltooien	9
5.5.1	Afvoerleiding, koelmiddelleiding en kabel tussen de units isoleren.....	9
5.5.2	Leidingen door de muuropening voeren	9
5.5.3	Binnenuit op de montageplaat bevestigen.....	9
6	Inbedrijfstelling	9
6.1	Checklist voor de inbedrijfstelling	9
6.2	Proefdraaien.....	10
6.2.1	Proefdraaien met de gebruikersinterface.....	10
7	Technische gegevens	10
7.1	Bedradingsschema.....	10
7.1.1	Legende eengemaakt bedradingsschema.....	10

1 Over de documentatie

1.1 Over dit document



INFORMATIE

Controleer of de gebruiker de papieren documentatie heeft en vraag hem/haar deze bij te houden om deze later te kunnen raadplegen.

Bedoeld publiek

Erkende installateurs



INFORMATIE

Dit apparaat is bedoeld om in werkplaatsen, in de lichte industrie en in boerderijen door deskundige of geschoolde gebruikers gebruikt te worden of, in de handel en in huishoudens, door niet gespecialiseerde personen.

Documentatieset

Dit document is een onderdeel van een documentatieset. De volledige set omvat:

- **Algemene voorzorgsmaatregelen met betrekking tot de veiligheid:**
 - Veiligheidsinstructies te lezen vóór de installatie
 - Formaat: Papier (in de doos van de binnenuit)
- **Montagehandleiding binnenuit:**
 - Installatie-instructies
 - Formaat: Papier (in de doos van de binnenuit)
- **Uitgebreide handleiding voor de installateur:**
 - Voorbereiding van de installatie, goede praktijken, referentiegegevens,...
 - Formaat: Digitale bestanden op <http://www.daikineurope.com/support-and-manuals/product-information/>

Laatste herzieningen van de meegeleverde documentatie kunnen op de regionale Daikin-website of via uw dealer beschikbaar zijn.

De documentatie is oorspronkelijk in het Engels geschreven. Alle andere talen zijn vertalingen.

Technische gegevens

- Een **deel** van de recentste technische gegevens is beschikbaar op de regionale Daikin-website (publiek toegankelijk).
- De **volledige** recentste technische gegevens zijn beschikbaar op het Daikin Business Portal (authenticatie vereist).

2 Over de doos

2.1 Binnenuit

2.1.1 Toebehoren uit de binnenuit verwijderen

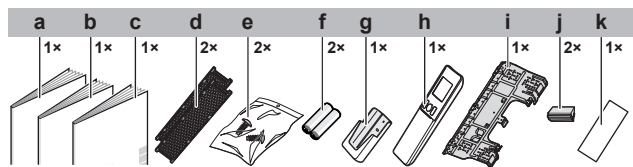

- a Montagehandleiding
- b Gebruiksaanwijzing
- c Algemene voorzorgsmaatregelen met betrekking tot de veiligheid
- d Titaniumapatiet luchtzuiveringsfilter en zilverdeeltjesfilter (Ag-ion-filter)
- e Bevestigingsschroef binnenuit (M4×12L). Zie "5.5.3 Binnenuit op de montageplaat bevestigen" [p. 9].
- f Droge AAA.LR03-batterij (alkaline) voor gebruikersinterface
- g Houder gebruikersinterface
- h Gebruikersinterface
- i Montageplaat
- j Schroefafdekking
- k Extra SSID-kleef met aftrekpapier (bevestigd op de unit)

- **Extra SSID-kleef.** Gooi de extra kleef NIET weg. Bewaar hem op een veilige plaats voor eventueel later gebruik (bijv. wanneer het voorrooster vervangen is, brengt u hem aan op het nieuwe voorrooster).

3 Over de unit



WAARSCHUWING: ONTVLAMBAAR MATERIAAL

Het koelmiddel in deze unit is weinig ontvlambaar.

3.1 Systeemlay-out

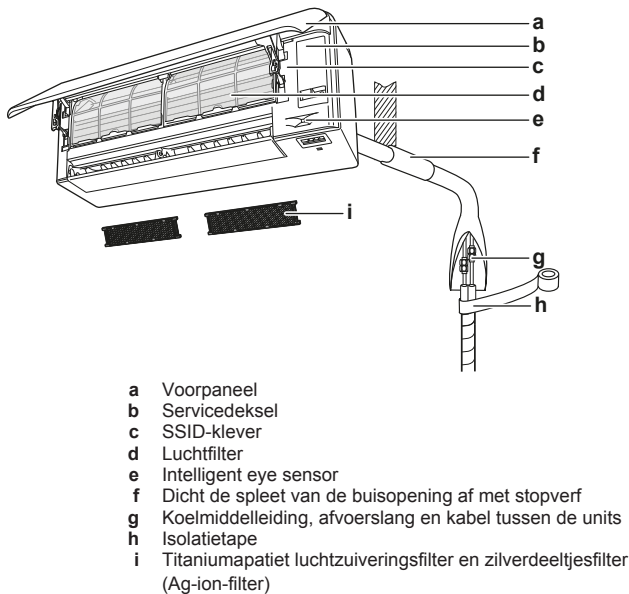

- a Voorpaneel
- b Servicedeksel
- c SSID-kleef
- d Luchtfilter
- e Intelligent eye sensor
- f Dicht de spleet van de buisopening af met stopverf
- g Koelmiddelleiding, afvoerslang en kabel tussen de units
- h Isolatie tape
- i Titaniumapatiet luchtzuiveringsfilter en zilverdeeltjesfilter (Ag-ion-filter)

3.2 Werkingsgebied

Gebruik het systeem binnen de volgende temperatuur- en vochtgehaltewaarden om een veilige en efficiënte werking te verzekeren.

Werkingsstand	Werkingsgebied
Koelen ^{(a)(b)}	<ul style="list-style-type: none"> ▪ Buitentemperatuur: -10~46°C ▪ Binnentemperatuur: 18~32°C ▪ Binnenvochtigheid: ≤80%
Verwarmen ^(a)	<ul style="list-style-type: none"> ▪ Buitentemperatuur: -15~24°C ▪ Binnentemperatuur: 10~30°C
Drogen ^(a)	<ul style="list-style-type: none"> ▪ Buitentemperatuur: -10~46°C ▪ Binnentemperatuur: 18~32°C ▪ Binnenvochtigheid: ≤80%

Indien gebruikt buiten het werkbereik:

- (a) Een beveiliging kan het systeem stilleggen.
- (b) Er kan condensatie op de binneneenheid ontstaan en er af druppelen.

3.3 Over de draadloosnetwerkadapter

Gedetailleerde specificaties, montage-instructies, instelmethode, FAQ, conformiteitsverklaring en de nieuwste versie van deze handleiding vindt u op <http://www.onlinecontroller.daikin.eu>.



INFORMATIE

- Daikin Industries Czech Republic s.r.o. verklaart dat de radioapparatuur in deze unit conform de Richtlijn 2014/53/EU is.
- Deze unit wordt als gecombineerde apparatuur beschouwd volgens de definitie van Richtlijn 2014/53/EU.

3.3.1 Voorzorgsmaatregelen bij het gebruik van de draadloze adapter

NIET gebruiken in de buurt van:

- **Medische apparatuur.** Bijv. personen met een pacemaker of een defibrillator. Dit product kan elektromagnetische storingen veroorzaken.
- **Automatisch werkende apparatuur.** Bijv. automatische deuren of brandalarmapparatuur. Dit product kan een slechte werking van de apparatuur veroorzaken.
- **Magnetron.** Kan de draadloze LAN-communicatie beïnvloeden.

3.3.2 Basisparameters

Parameter	Waarde
Frequentiebereik	2400 MHz~2483.5 MHz
Radioprotocol	IEEE 802.11b/g/n
Radiofrequentiekanaal	1~11
Uitgangsvermogen	0 dBm~18 dBm
Effectief uitgestraald vermogen	17 dBm (11b) / 13 dBm (11g) / 12 dBm (11n)
Elektrische voeding	DC 3,3 V / 500 mA

4 Voorbereiding

4.1 Installatieplaats voorbereiden



WAARSCHUWING

Het toestel wordt opgeslagen in een ruimte zonder ontstekingsbronnen die voortdurend branden (bijvoorbeeld: open vuur, een draaiend gastoestel of een draaiende elektrische verwarming).

4.1.1 Vereisten inzake de plaats waar de binneneenheid geïnstalleerd wordt



INFORMATIE

Het geluidsdrukniveau is lager dan 70 dBA.

- **Luchtstroom.** Zorg ervoor dat de luchtstroom niet geblokkeerd wordt.
- **Afvoer.** Zorg ervoor dat het condenswater goed kan worden afgevoerd.
- **Muurisolatie.** Wanneer de temperatuur in de muur hoger is dan 30°C en er een relatieve vochtigheid van meer dan 80% heerst, of wanneer er verse lucht in de muur wordt geleid, is er extra isolatie nodig (polyethyleenschuim met een dikte van minstens 10 mm).
- **Muursterkte.** Controleer of de muur of de vloer sterk genoeg is om het gewicht van de unit te dragen. Als er een risico is, verstevig de muur of de vloer dan alvorens de unit te installeren.
- **Afstand.** Installeer de unit op minstens 1,8 m van de vloer en houd rekening met de volgende vereisten inzake afstand tot de muur en het plafond:

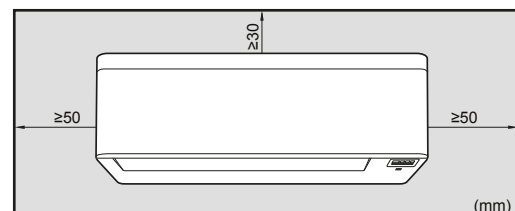

5 Installatie

Let op: Zorg ervoor dat er zich geen obstakels binnen 500 mm onder de signaalontvanger bevinden. Zij kunnen de ontvangstprestatie van de gebruikersinterface beïnvloeden.

5 Installatie

5.1 Binnenunit openen

5.1.1 Voorpaneel openen

- 1 Houd het voorpaneel aan weerszijden vast en open het.

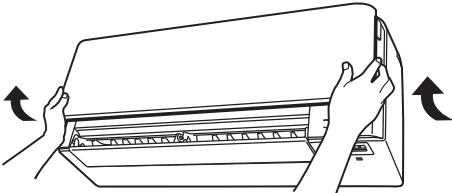

- 2 Trek beide vergrendelingen op de achterkant van het voorpaneel naar beneden.
- 3 Open het voorpaneel tot de steun in de bevestigingslip past.

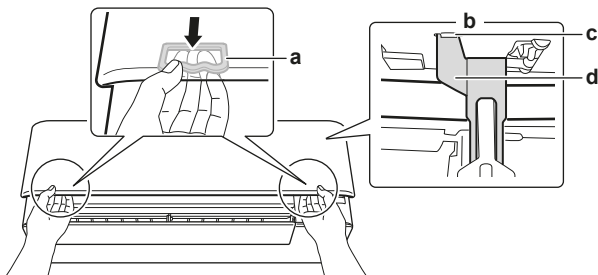

- a Vergrendeling (1 aan elke kant)
- b Achterkant van het voorpaneel
- c Bevestigingslip
- d Steun

5.1.2 Voorpaneel sluiten

- 1 Hef het voorpaneel een beetje op en verwijder de steun van de bevestigingslip.

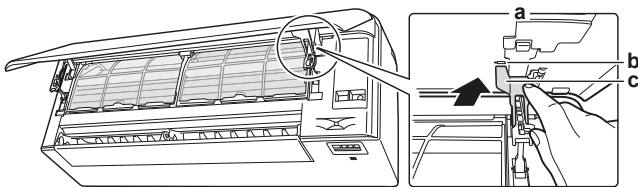

- a Achterkant van het voorpaneel
- b Bevestigingslip
- c Steun

- 2 Sluit het voorpaneel.

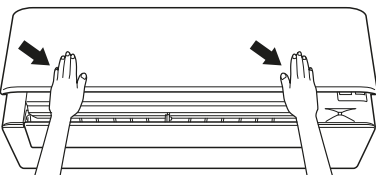

- 3 Duw het voorpaneel zacht omlaag tot het klikt.

5.1.3 Voorpaneel verwijderen



INFORMATIE

Verwijder het voorpaneel alleen als het MOET worden vervangen.

- 1 Open het voorpaneel. Zie "5.1.1 Voorpaneel openen" [p 4].
- 2 Open de paneelvergrendelingen op de achterkant van het paneel (1 aan elke kant).

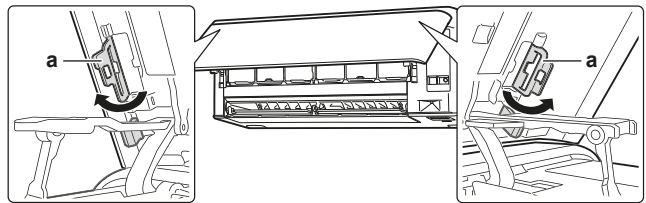

a Paneelvergrendeling

- 3 Duw de rechterarm een beetje naar rechts om de as los te maken uit de gleuf aan de rechterkant.

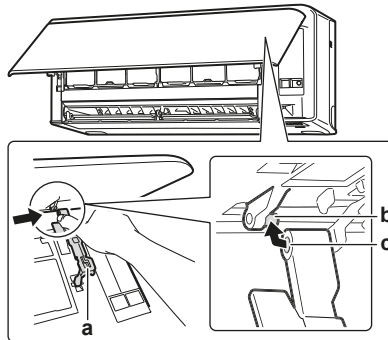

- a Arm
- b As
- c Asgleuf

- 4 Maak de as van het voorpaneel los uit de gleuf aan de linkerkant.

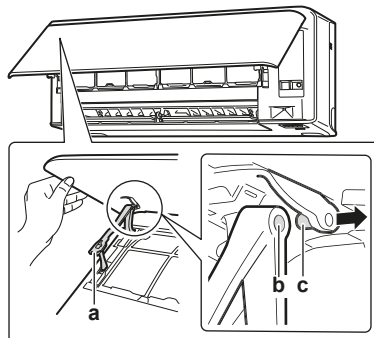

- a Arm
- b Asgleuf
- c As

- 5 Verwijder het voorpaneel.

- 6 Ga in de omgekeerde volgorde te werk om het voorpaneel weer aan te brengen.

5.1.4 Servicedeksel openen

- 1 Verwijder 1 schroef van het servicedeksel.
- 2 Trek het servicedeksel horizontaal weg van de unit.

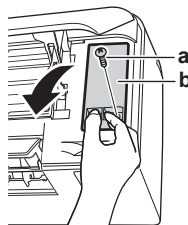

- a Schroef servicedeksel
- b Servicedeksel

5.1.5 Voorrooster verwijderen



VOORZICHTIG

Draag beschermende handschoenen.

- 1 Open het voorpaneel. Zie "5.1.1 Voorpaneel openen" [▶ 4].
- 2 Verwijder het servicedeksel. Zie "5.1.4 Servicedeksel openen" [▶ 4].
- 3 Verwijder de kabelbundel van de kabelklem en de connector.
- 4 Duw de klep naar links en naar u toe om ze te verwijderen.
- 5 Verwijder de 2 schroefafdekkingen met een lange platte plaat zoals een in een doek gewikkelde meetlat en verwijder de 2 schroeven.

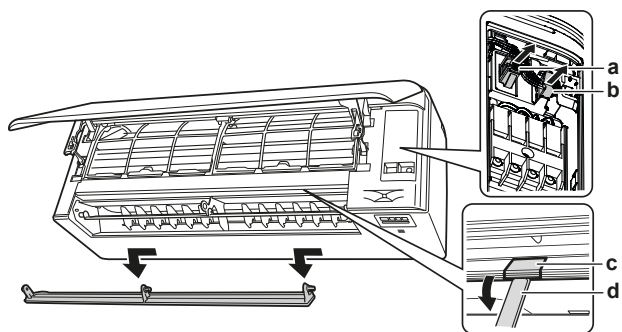

- a Connector
- b Kabelklem
- c Schroefafdekking
- d Lange platte plaat gewikkeld in een doek

- 6 Duw het voorrooster omhoog en vervolgens naar de montageplaat om het voorrooster van de 3 haken te nemen.

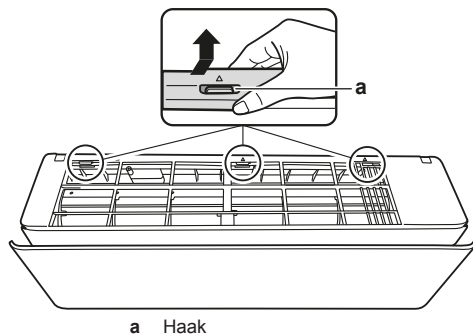

- a Haak

Voorwaarde: Als de werkruimte beperkt is.

- 7 Steek een platte schroevendraaier naast de haken.
- 8 Trek het voorrooster met de platte schroevendraaier omhoog en duw het naar de montageplaat.

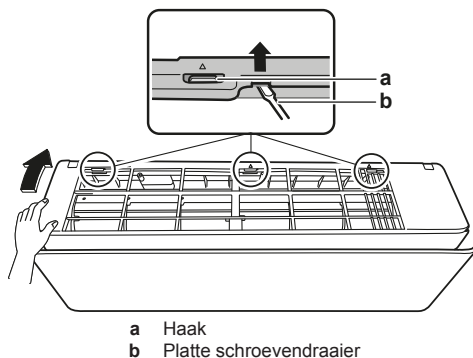

- a Haak
- b Platte schroevendraaier

5.1.6 Voorrooster weer aanbrengen

- 1 Installeer het voorrooster en zorg dat de 3 bovenste haken goed vastzitten.

- 2 Draai de 2 schroeven vast en breng de 2 schroefafdekkingen weer aan.
- 3 Plaats de klep terug.
- 4 Steek de kabelbundel weer in de connector en maak hem vast met de draadklem.
- 5 Sluit het voorpaneel. Zie "5.1.2 Voorpaneel sluiten" [▶ 4].

5.1.7 Deksel elektrische bedradingskast verwijderen

- 1 Verwijder het voorrooster.
- 2 Verwijder 1 schroef van de elektrische bedradingskast.
- 3 Open het deksel van de elektrische bedradingskast door het naar voor te trekken.
- 4 Neem het deksel van de elektrische bedradingskast van de 2 achterste haken.

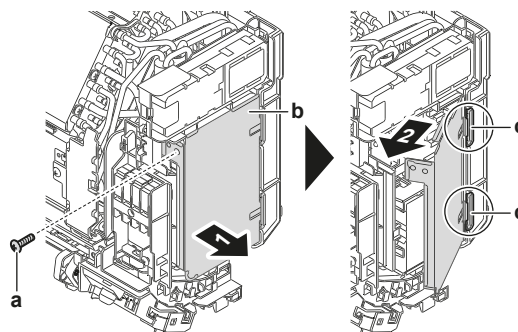

- a Schroef
- b Elektrische bedradingskast
- c Achterste haak

- 5 Om het deksel weer aan te brengen, breng eerst de elektrische bedradingskast aan op de haken, sluit de elektrische bedradingskast, en draai de schroef weer in.

5.2 Binnenunit installeren

5.2.1 Montageplaat installeren

- 1 Installeer de montageplaat tijdelijk.
- 2 Hang de montageplaat waterpas.
- 3 Markeer het middelpunt van de boorpunten op de muur met behulp van een meetlint. Houd het uiteinde van de meter bij het symbool ">".
- 4 Maak de montageplaat met schroeven M4×25L (lokaal te voorzien) vast op de muur om de installatie te beëindigen.

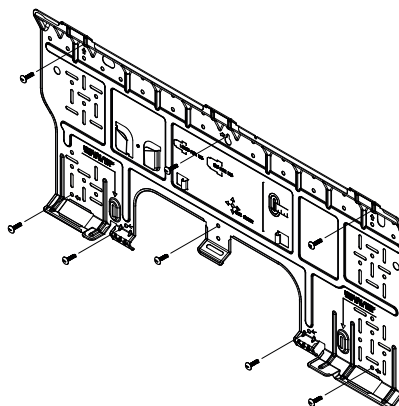

INFORMATIE

Het verwijderde leidingpoortdeksel kan in het vak van de montageplaat worden opgeborgen.

5 Installatie

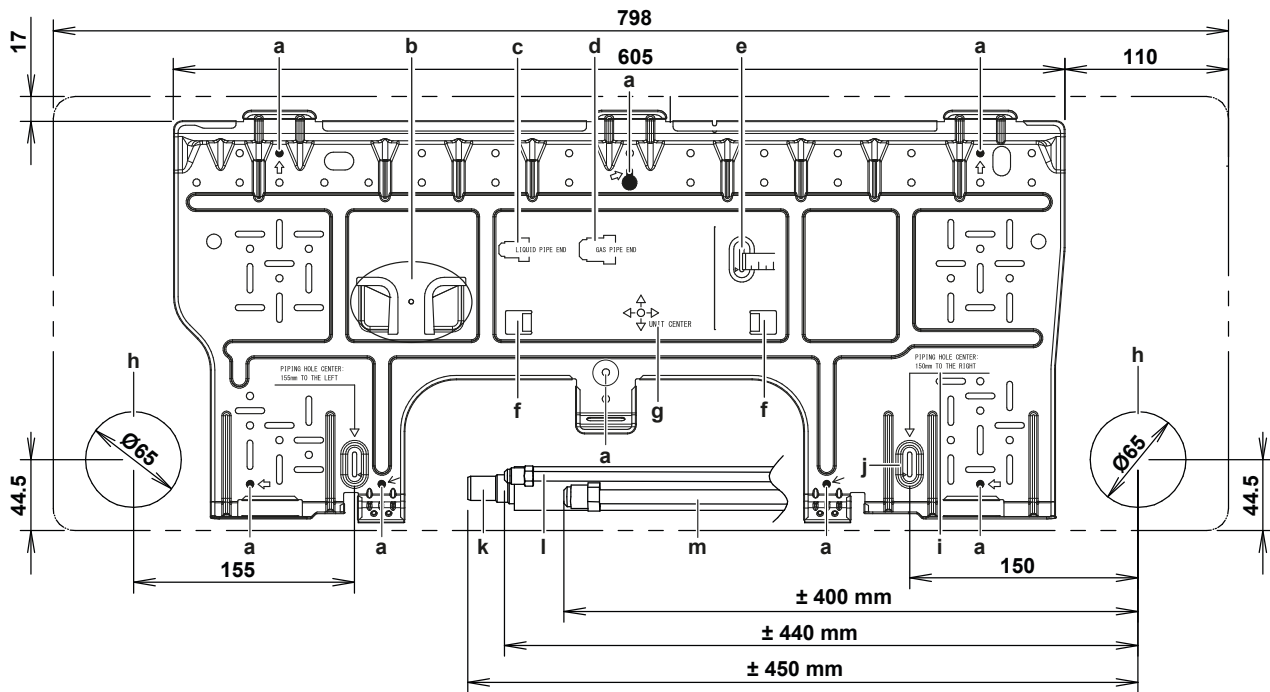

- a Aanbevolen bevestigingspunten montageplaat
- b Vak voor het leidingpoortdeksel
- c Uiteinde waterleiding
- d Uiteinde gasleiding
- e Gebruik een meetlint zoals afgebeeld
- f Tabs voor het plaatsen van een waterpas
- g Middelpunt unit
- h Opening voor ingebedde leiding Ø65 mm
- i Waarde voor meetlint
- j Houd het uiteinde van het meetlint bij het symbool "▷"
- k Afvoerslang
- l Vloeistofleiding
- m Gasleiding

5.2.2 Een muuropening boren



VOORZICHTIG

Gebruik bij muren met een metalen frame of een metalen plaat een in de muur ingebedde leiding en een muurafdekplaat in de doorvoeropening om schade door hitte, elektrische schokken of brand te voorkomen.



OPMERKING

Dicht de openingen rond de leidingen af met afdichtingsmateriaal (lokaal te voorzien) om waterlekken te voorkomen.

- 1 Boor een naar buiten aflopende doorvoeropening van 65 mm in de muur.
- 2 Breng een ingebedde muurbuis aan in de opening.
- 3 Breng in de muurbuis een muurafdekplaat aan.

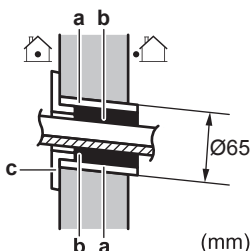

- a In de muur ingebedde buis
- b Stopverf
- c Deksel muuropening

- 4 Vergeet niet om de spleet af te dichten met stopverf na het voltooiën van de bedrading, koelmiddel- en afvoerleidingen.

5.2.3 Leidingpoortdeksel verwijderen

Om de leidingen aan de rechterkant, rechts onder, linkerkant of links onder aan te sluiten MOET het leidingpoortdeksel worden verwijderd.

- 1 Snijd het leidingpoortdeksel aan de binnenkant van het voorrooster af met een figuurzaag.

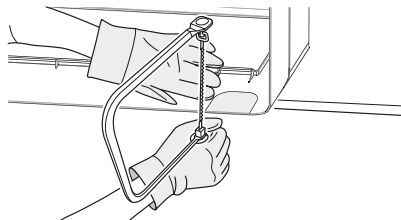

- 2 Verwijder eventuele bramen langs het afgezaagde deel met een halfronde vijl.

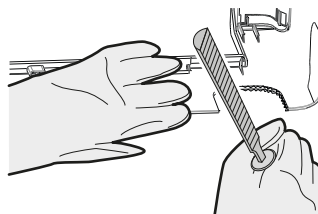

OPMERKING

Verwijder het leidingpoortdeksel NIET met een kniptang omdat u dan het voorrooster zou beschadigen.

5.2.4 Afvoer voorzien

Zorg ervoor dat het condenswater goed kan worden afgevoerd. Dit omvat:

- Algemene richtlijnen
- Koelmiddelleiding aansluiten op de binnenunit
- Controleren op waterlekken

Leidingen aan rechterkant, rechts achter of rechts onder aansluiten

i INFORMATIE

Standaard worden de leidingen aan de rechterkant voorzien. Voor leidingen aan de linkerkant, verwijder de leidingen van de rechterkant en installeer ze aan de linkerkant.

- 1 Maak de afvoerslang met plastic tape vast aan de onderkant van de koelmiddelleidingen.
- 2 Wikkel de afvoerslang samen met de koelmiddelleidingen met isolatietape.

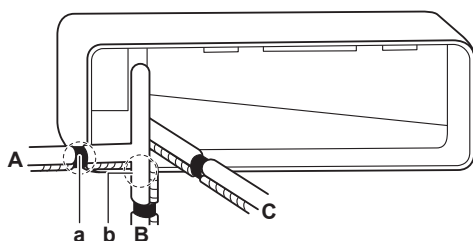

- A Leidingen rechterkant
- B Leidingen rechts onder
- C Leidingen rechts achter
- a Verwijder het leidingpoortdeksel hier voor leidingen aan de rechterkant.
- b Verwijder het leidingpoortdeksel hier voor leidingen rechts onder.

Leidingen aan linkerkant, links achter of links onder aansluiten

i INFORMATIE

Standaard worden de leidingen aan de rechterkant voorzien. Voor leidingen aan de linkerkant, verwijder de leidingen van de rechterkant en installeer ze aan de linkerkant.

- 1 Verwijder de isolatiebevestigingsschroef aan de rechterkant en verwijder de afvoerslang.
- 2 Verwijder de afvoerplug aan de linkerkant en bevestig ze aan de rechterkant.

! OPMERKING

Breng GEEN smeerolie (koelmiddelolie) aan op de afvoerplug wanneer u ze aanbrengt. De afvoerplug kan verslijten en er kan water lekken aan de plug.

- 3 Breng de afvoerslang in aan de linkerkant en bevestig ze met de bevestigingsschroef omdat er anders water kan gaan lekken.

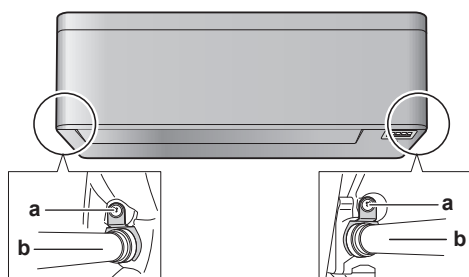

- a Isolatiebevestigingsschroef
- b Afvoerslang

- 4 Maak de afvoerslang met plastic tape vast aan de koelmiddelleidingen.

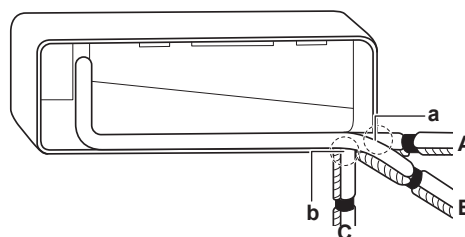

- A Leidingen linkerkant
- B Leidingen links achter
- C Leidingen links onder
- a Verwijder het leidingpoortdeksel hier voor leidingen aan de linkerkant.
- b Verwijder het leidingpoortdeksel hier voor leidingen links onder.

Controle op waterlekken

- 1 Verwijder de luchtfilters.
- 2 Giet langzaam ongeveer 1 l water in de afvoerbak en controleer op waterlekken.

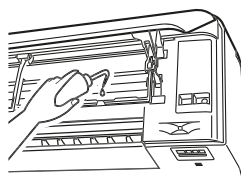

5.3 De koelmiddelleiding aansluiten



GEVAAR: RISICO OM ZICH TE VERBRANDEN

5.3.1 De koelmiddelleidingen op binnenunit aansluiten

- **Leidinglengte.** Houd de koelmiddelleiding zo kort mogelijk.
- **Flareverbindingen.** Sluit de koelmiddelleiding met flareverbindingen aan op de unit.
- **Isolatie.** Isoleer de koelmiddelleiding, de kabel tussen de units en de afvoerslang op de binnenunit als volgt:

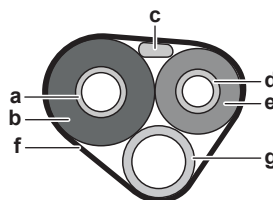

- a Gasleiding
- b Isolatie gasleiding
- c Verbindingskabel
- d Vloeistofleiding
- e Isolatie vloeistofleiding
- f Afwerkingstape
- g Afvoerslang



OPMERKING

Zorg ervoor dat de hele koelmiddelleiding is geïsoleerd. Blote leidingen kunnen condensatie veroorzaken.

5 Installatie

5.4 De elektrische bedrading aansluiten



GEVAAR: GEVAAR VOOR ELEKTROCUTIE



WAARSCHUWING

Gebruik **ALTIJD** een meeraderige kabel als stroomtoevoerkabel.



WAARSCHUWING

Als het netsnoer beschadigd is, **MOET** de fabrikant, zijn vertegenwoordiger, zijn servicevertegenwoordiger of gelijkaardige bevoegde personen het snoer vervangen om een gevaarlijke situatie te voorkomen.



WAARSCHUWING

Sluit de elektrische voeding **NIET** aan op de binnenuit. Dit kan een elektrische schok of brand veroorzaken.



WAARSCHUWING

- Gebruik **GEEN** lokaal aangekochte elektrische onderdelen binnenin het product.
- Tak de elektrische voeding niet af voor de afvoerpomp, etc. van het klemmenblok. Dit kan een elektrische schok of brand veroorzaken.



WAARSCHUWING

Houd de bedrading tussen de units uit de buurt van koperen leidingen die niet thermisch geïsoleerd zijn aangezien dergelijke leidingen heel warm worden.

5.4.1 Elektrische bedrading aansluiten op de binnenuit

De elektrische bedrading moet worden uitgevoerd zoals beschreven in de montagehandleiding en conform met de nationale elektrische bedravingsvoorschriften of de reglementen.

- 1 Plaats de binnenuit op de haken van de montageplaat. Maak hierbij gebruik van de "Δ"-aanduidingen.

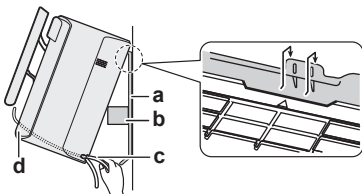

- a Montageplaat (accessoire)
- b Stuk verpakkingsmateriaal
- c Verbindingskabel
- d Kabelgeleiding



INFORMATIE

Ondersteun de unit met een stuk verpakkingsmateriaal.

- 2 Open het voorpaneel en dan het servicedeksel. Zie "5.1 Binnenuit openen" [► 4].
- 3 Steek de kabel tussen de units van de buitenunit door de doorvoeropening in de muur, door de achterkant van de binnenuit en door de voorkant.

Let op: Draai isolatietape rond de uiteinden van de kabel tussen de units als hij al op voorhand gestript was.

- 4 Buig het uiteinde van de kabel omhoog.



OPMERKING

- Zorg ervoor dat de voedingskabel en de transmissiekabel van elkaar gescheiden blijven. De transmissiebedrading en de voedingsbedrading mogen kruisen, maar ze mogen **NIET** parallel lopen.
- Beide bedradingen moeten **ALTIJD** op minstens 50 mm van elkaar worden gehouden om eventuele elektrische storingen te voorkomen.



WAARSCHUWING

Neem gepaste maatregelen om te beletten dat de unit door kleine dieren als schuilplaats gebruikt kan worden. Kleine dieren die in contact komen met elektrische onderdelen kunnen storingen, rook of brand veroorzaken.

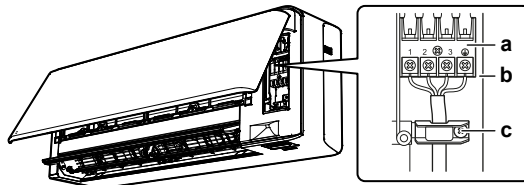

- a Klemmenstrook
- b Elektrische componentenblok
- c Kabelbevestiging

- 5 Strip de draad ongeveer 15 mm af.
- 6 Sluit de draden aan op de klemnummers met dezelfde kleur op de klemmenblokken van de binnenuit en draai de draden stevig vast op de overeenkomstige klemmen.
- 7 Sluit de aardingskabel aan op de overeenkomstige klem.
- 8 Maak de draden goed vast met de klemschroeven.
- 9 Trek aan de draden om te controleren of ze goed vastzitten, en bevestig ze dan met de kabelbevestiging.
- 10 Leid de draden zo dat het servicedeksel goed kan worden gesloten, en sluit dan het servicedeksel.

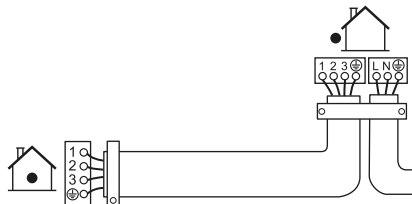

5.4.2 Optionele accessoires aansluiten (gebruikersinterface met kabel, centrale gebruikersinterface, etc.)

- 1 Verwijder het deksel van de elektrische bedradingkast (zie "5.1.7 Deksel elektrische bedradingkast verwijderen" [► 5]).
- 2 Bevestig de verbindingskabel aan de S21-connector en trek de kabelbundel zoals in de volgende afbeelding.

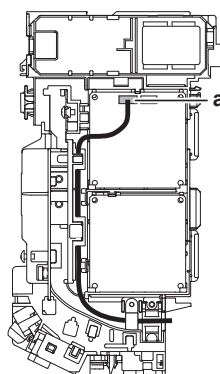

a S21-connector

- 3 Breng het deksel van de elektrische bedradingskast weer aan en trek de kabelbundel errond zoals in de afbeelding hiervoor.

5.5 De installatie van de binnenunit voltooien

5.5.1 Afvoerleiding, koelmiddelleiding en kabel tussen de units isoleren

- 1 Nadat de afvoerleiding, koelmiddelleiding en elektrische bedrading klaar zijn. Wikkel de koelmiddelleidingen, kabel tussen de units en afvoerslang samen met isolatietape. Laat de tape bij elke omwikkeling minstens de helft van de breedte overlappen.

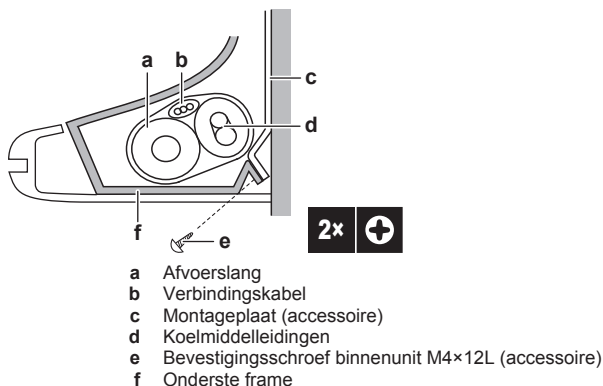

5.5.2 Leidingen door de muuropening voeren

- 1 Buig de koelmiddelleidingen langs de aanduidingen voor de plaats van de leidingen op de montageplaat.

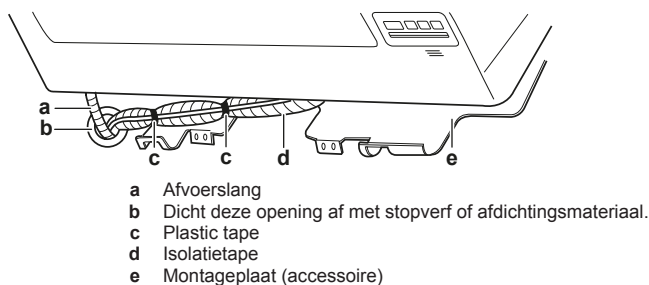

! OPMERKING

- Buig de koelmiddelleidingen NIET.
- Duw de koelmiddelleidingen NIET op het onderframe of het voorrooster.

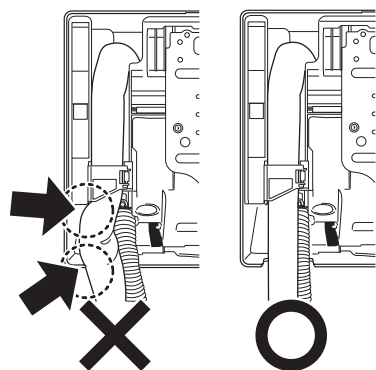

- 2 Steek de afvoerslang en de koelmiddelleidingen door de muuropening.

5.5.3 Binnenunit op de montageplaat bevestigen

- 1 Plaats de binnenunit op de haken van de montageplaat. Maak hierbij gebruik van de "△"-aanduidingen.

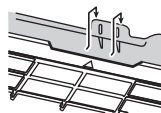

- 2 Duw het onderframe van de unit met beide handen op de onderste haken van de montageplaat. Let op dat de draden NIET vastgeklemd geraken.

Let op: Let op dat de kabel tussen de units NIET geklemd geraakt in de binnenunit.

- 3 Duw met beide handen op de onderste rand van de binnenunit tot de unit goed vastzit achter de haken van de montageplaat.
4 Maak de binnenunit vast aan de montageplaat met 2 bevestigingsschroeven van de binnenunit M4×12L (accessoire).

6 Inbedrijfstelling



OPMERKING

Laat de unit **ALTIJD** draaien met thermistoren en/of druksensoren/-schakelaars. Anders kan er brand in de compressor ontstaan.

6.1 Checklist voor de inbedrijfstelling

Controleer na de installatie van de unit eerst de hierna vermelde punten. Sluit de unit nadat alle controles zijn uitgevoerd. Start de unit nadat u ze gesloten hebt.

<input type="checkbox"/>	U leest de volledige installatie-instructies, zoals beschreven in de uitgebreide handleiding voor de installateur .
<input type="checkbox"/>	De binnenunits zijn goed geïnstalleerd.
<input type="checkbox"/>	De buitenunit moet juist gemonteerd zijn.
<input type="checkbox"/>	Luchtinlaat/-uitlaat Controleer of de luchtinlaat en -uitlaat van de unit NIET belemmerd is door papier, karton of iets anders.
<input type="checkbox"/>	Er zijn GEEN ontbrekende fasen of omgekeerde fasen .
<input type="checkbox"/>	De koelmiddelleidingen (gas en vloeistof) zijn thermisch geïsoleerd.
<input type="checkbox"/>	Afvoer De afvoer moet vlot stromen. Mogelijk gevolg: Er kan condenswater naar beneden druppelen.
<input type="checkbox"/>	Het systeem is goed en op de juiste manier geaard en de aardingsklemmen zijn goed aangehaald.
<input type="checkbox"/>	De zekeringen of lokaal geïnstalleerde beveiligingen zijn overeenkomstig dit document geïnstalleerd en zijn NIET overbrugd.
<input type="checkbox"/>	De voedingsspanning komt overeen met de spanning op het identificatieplaatje van de unit.
<input type="checkbox"/>	De vermelde kabels worden gebruikt voor de doorverbindingskabel .
<input type="checkbox"/>	De binnenunit ontvangt de signalen van de gebruikersinterface .
<input type="checkbox"/>	Er zijn GEEN losse aansluitingen of verbindingen of beschadigde elektrische onderdelen in de schakelkast.

7 Technische gegevens

<input type="checkbox"/>	De isolatieweerstand van de compressor is OK.
<input type="checkbox"/>	Er zijn GEEN beschadigde onderdelen of buizen die tegen de binnenkant van de binnen- of buitenunit gedrukt worden.
<input type="checkbox"/>	Er zijn GEEN koelmiddellekkages .
<input type="checkbox"/>	De juiste buismaten werden geplaatst en de leidingen zijn goed en op de juiste manier geïsoleerd.
<input type="checkbox"/>	De afsluiters (gas en vloeistof) op de buitenunit staan volledig open.

6.2 Proefdraaien







Voorwaarde: De gegevens van de voeding **MOETEN** binnen het opgegeven bereik vallen.

Voorwaarde: Proefdraaien is mogelijk in de stand koelen of verwarmen.

Voorwaarde: Proefdraaien moet worden uitgevoerd volgens de instructies in de gebruiksaanwijzing van de binnenunit om zeker te zijn dat alle functies en onderdelen goed werken.

- 1 In de koelstand, selecteer de laagst programmeerbare temperatuur. In de verwarmingsstand, selecteer de hoogst programmeerbare temperatuur. Indien nodig kan proefdraaien worden gedeactiveerd.
- 2 Stel de temperatuur op normaal niveau in wanneer het proefdraaien beëindigd is. In de koelstand: 26~28°C, in de verwarmingsstand: 20~24°C.
- 3 Het systeem stopt 3 minuten na het uitschakelen van de unit.

6.2.1 Proefdraaien met de gebruikersinterface

- 1 Druk op  om het systeem in te schakelen.
- 2 Druk tegelijk op  en .
- 3 Druk op , selecteer  en druk op .

Resultaat: Het proefdraaien stopt automatisch na ongeveer 30 minuten.

- 4 Druk op  om de werking eerder te stoppen.

7 Technische gegevens





- Een **deel** van de recentste technische gegevens is beschikbaar op de regionale Daikin-website (publiek toegankelijk).
- De **volledige** recentste technische gegevens zijn beschikbaar op het Daikin Business Portal (authenticatie vereist).













7.1 Bedradingschema

Het bedradingschema is bij de unit geleverd en bevindt zich op de binnenkant van de buitenunit (onderkant van de bovenste plaat).

7.1.1 Legende eengemaakt bedradingschema

Voor gebruikte onderdelen en nummering, zie het bedradingschema op de unit. De onderdelen zijn genummerd met Arabische cijfers in oplopende volgorde en wordt in het overzicht hieronder aangegeven door "*" in de onderdeelcode.

Symbol	Betekenis	Symbol	Betekenis
	Onderbreker		Aarding
	Verbinding		Beschermende aarding (schroef)

Symbol	Betekenis	Symbol	Betekenis
	Connector		Gelijkrichter
	Aarde		Relaisconnector
	Lokale bedrading		Kortsluitconnector
	Zekering		Aansluitklem
	Binnenunit		Klemmenstrook
	Buitenunit		Kabelklem

Symbol	Kleur	Symbol	Kleur
BLK	Zwart	ORG	Oranje
BLU	Blauw	PNK	Roze
BRN	Bruin	PRP, PPL	Paars
GRN	Groen	RED	Rood
GRY	Grijs	WHT	Wit
		YLW	Geel

Symbol	Betekenis
A*P	Printplaat
BS*	Drukknop aan/uit, bedrijfsschakelaar
BZ, H*C	Zoemer
C*	Condensator
AC*, CN*, E*, HA*, HE*, HL*, HN*, HR*, MR*_A, MR*_B, S*, U, V, W, X*A, K*R_*	Aansluiting, connector
D*, V*D	Diode
DB*	Diodebrug
DS*	DIP-schakelaar
E*H	Verwarming
FU*, F*U, (voor kenmerken, zie printplaat in uw unit)	Zekering
FG*	Connector (randaarding)
H*	Harnas
H*P, LED*, V*L	Controlelamp, led
HAP	Led (servicemonitor groen)
HIGH VOLTAGE	Hoogspanning
IES	Intelligent eye sensor
IPM*	Intelligente voedingsmodule
K*R, KCR, KFR, KHuR, K*M	Magneetrelais
L	Onder spanning
L*	Spoel
L*R	Reactievat
M*	Stappenmotor
M*C	Compressormotor
M*F	Ventilatormotor
M*P	Afvoerpomp motor
M*S	Draaimotor
MR*, MRCW*, MRM*, MRN*	Magneetrelais
N	Neutraal
n=*, N=*	Aantal doorgangen door ferrietkern
PAM	Pulsamplitudemodulatie
PCB*	Printplaat
PM*	Voedingsmodule
PS	Schakelvoeding

Symbol	Betekenis
PTC*	PTC-thermistor
Q*	Bipolaire transistor met geïsoleerde poort (IGBT)
Q*DI	Aardlekschakelaar
Q*L	Overbelastingsbeveiliging
Q*M	Thermische schakelaar
R*	Weerstand
R*T	Thermistor
RC	Ontvanger
S*C	Limietschakelaar
S*L	Vlotterschakelaar
S*NPH	Druksensor (hoog)
S*NPL	Druksensor (laag)
S*PH, HPS*	Drukschakelaar (hoog)
S*PL	Drukschakelaar (laag)
S*T	Thermostaat
S*RH	Vochtigheidssensor
S*W, SW*	Bedrijfsschakelaar
SA*, F1S	Spanningsbeveiliging
SR*, WLU	Signaalontvanger
SS*	Keuzeschakelaar
SHEET METAL	Klemmenstrook vaste plaat
T*R	Transformator
TC, TRC	Zender
V*, R*V	Varistor
V*R	Diodebrug
WRC	Draadloze afstandsbediening
X*	Aansluitklem
X*M	Klemmenstrook (blok)
Y*E	Spoel elektronische expansieklep
Y*R, Y*S	Spoel elektromagnetische omkeerlepel
Z*C	Ferrietkern
ZF, Z*F	Ruisfilter
A*P	Printplaat
BS*	Drukknop aan/uit, bedrijfsschakelaar
BZ, H*C	Zoemer
C*	Condensator
AC*, CN*, E*, HA*, HE*, HL*, HN*, HR*, MR*_A, MR*_B, S*, U, V, W, X*A, K*R_*	Aansluiting, connector



Copyright 2017 Daikin

DAIKIN INDUSTRIES CZECH REPUBLIC s.r.o.

U Nové Hospody 1/1155, 301 00 Plzeň Skvrňany, Czech Republic

DAIKIN EUROPE N.V.

Zandvoordestraat 300, B-8400 Oostende, Belgium

3P482320-7P 2019.10