



Uitgebreide handleiding voor de installateur
Split-systeemairconditioners



FTXP20M5V1B9
FTXP25M5V1B9
FTXP35M5V1B9

Inhoudsopgave

1	Over de documentatie	4
1.1	Over dit document.....	4
2	Algemene veiligheidsmaatregelen	5
2.1	Voor de installateur	5
2.1.1	Algemeenheden	5
2.1.2	Plaats van installatie	6
2.1.3	Koelmiddel — in geval van R410A of R32	8
2.1.4	Pekel.....	10
2.1.5	Water.....	10
2.1.6	Elektrisch.....	11
3	Specifieke veiligheidsinstructies voor de installateur	13
4	Over de doos	16
4.1	Overzicht: Over de doos	16
4.2	Binnenunit.....	16
4.2.1	De binnenunit uitpakken	16
4.2.2	Toebehoren uit de binnenunit verwijderen.....	16
5	Over de unit	18
5.1	Systeelay-out	18
5.2	Werkingsgebied	18
6	Installatie van de unit	19
6.1	Installatieplaats voorbereiden.....	19
6.1.1	Vereisten inzake de plaats waar de binnenunit geïnstalleerd wordt.....	19
6.2	Binnenunit openen	21
6.2.1	Voorpaneel verwijderen	21
6.2.2	Voorpaneel weer aanbrengen	21
6.2.3	Voorrooster verwijderen.....	21
6.2.4	Voorrooster weer aanbrengen.....	23
6.2.5	Deksel elektrische bedradingskast verwijderen	23
6.2.6	Service-deksel openen.....	23
6.3	Binnenunit installeren.....	24
6.3.1	Voorzorgsmaatregelen bij de installatie van de binnenunit	24
6.3.2	Montageplaat installeren	24
6.3.3	Een muuropening boren	24
6.3.4	Leidingpoortdeksel verwijderen.....	25
6.3.5	Afvoer voorzien	25
7	Installatie van de leidingen	29
7.1	De koelmiddelleidingen voorbereiden	29
7.1.1	Vereisten voor de koelmiddelleidingen	29
7.1.2	De koelleidingen isoleren	30
7.2	De koelmiddelleiding aansluiten	30
7.2.1	Over het aansluiten van de koelmiddelleidingen	30
7.2.2	Vorzorgsmaatregelen bij het aansluiten van koelmiddelleidingen.....	30
7.2.3	Richtlijnen bij het aansluiten van koelmiddelleidingen.....	31
7.2.4	Richtlijnen voor het buigen van leidingen	32
7.2.5	Het uiteinde van een buis verbreden	32
7.2.6	De koelmiddelleidingen op binnenunit aansluiten.....	33
8	Elektrische installatie	34
8.1	De elektrische bedrading voorbereiden.....	34
8.1.1	Over het voorbereiden van de elektrische bedrading.....	34
8.2	De elektrische bedrading aansluiten.....	34
8.2.1	Over het aansluiten van de elektrische bedrading.....	34
8.2.2	Vorzorgsmaatregelen bij het aansluiten van elektrische bedrading.....	35
8.2.3	Richtlijnen voor het aansluiten van de elektrische bedrading	35
8.2.4	Specificaties van de standaardcomponenten van de bedrading	36
8.2.5	Elektrische bedrading aansluiten op de binnenunit.....	36
8.2.6	Optionele accessoires aansluiten (gebruikersinterface met kabel, centrale gebruikersinterface, draadloze adapter, etc.).....	38
9	De installatie van de binnenunit voltooien	39
9.1	Afvoerleiding, koelmiddelleiding en kabel tussen de units isoleren	39

9.2	Leidingen door de muuropening voeren.....	39
9.3	Binnenunit op de montageplaat bevestigen.....	40
10	Configuratie	41
10.1	Een ander kanaal van de infraroodsignaalontvanger van de binnenunit instellen.....	41
11	Inbedrijfstelling	43
11.1	Overzicht: Inbedrijfstelling.....	43
11.2	Checklist voor de inbedrijfstelling	43
11.3	Proefdraaien.....	44
11.3.1	Proefdraaien in de winter	44
12	Aan de gebruiker overhandigen	45
13	Als afval verwijderen	46
14	Technische gegevens	47
14.1	Bedradingsschema.....	47
14.1.1	Legende eengemaakt bedradingsschema	47
15	Verklarende woordenlijst	50

1 Over de documentatie

1.1 Over dit document



INFORMATIE

Controleer of de gebruiker de papieren documentatie heeft en vraag hem/haar deze bij te houden om deze later te kunnen raadplegen.

Bedoeld publiek

Erkende installateurs



INFORMATIE

Dit apparaat is bedoeld om in werkplaatsen, in de lichte industrie en in boerderijen door deskundige of geschoolde gebruikers gebruikt te worden of, in de handel en in huishoudens, door niet gespecialiseerde personen.

Documentatieset

Dit document is een onderdeel van een documentatieset. De volledige set omvat:

- **Algemene voorzorgsmaatregelen met betrekking tot de veiligheid:**
 - Veiligheidsinstructies te lezen vóór de installatie
 - Formaat: Papier (in de doos van de binnenunit)
- **Montagehandleiding binnenunit:**
 - Installatie-instructies
 - Formaat: Papier (in de doos van de binnenunit)
- **Uitgebreide handleiding voor de installateur:**
 - Voorbereiding van de installatie, goede praktijken, referentiegegevens,...
 - Formaat: Digitale bestanden op <http://www.daikineurope.com/support-and-manuals/product-information/>

Laatste herzieningen van de meegeleverde documentatie kunnen op de regionale Daikin-website of via uw dealer beschikbaar zijn.

De documentatie is oorspronkelijk in het Engels geschreven. Alle andere talen zijn vertalingen.

Technische gegevens

- Een **deel** van de recentste technische gegevens is beschikbaar op de regionale Daikin-website (publiek toegankelijk).
- De **volledige** recentste technische gegevens zijn beschikbaar op het Daikin Business Portal (authenticatie vereist).

2 Algemene veiligheidsmaatregelen

2.1 Voor de installateur

2.1.1 Algemeenheden

Indien u twijfels heeft over de installatie of de bediening van de unit, neem contact op met uw dealer.



GEVAAR: RISICO OP BRANDWONDEN

- Raak tijdens of net na bedrijf GEEN koelmiddelleidingen, waterleidingen of interne onderdelen aan. Deze kunnen te warm of te koud zijn. Geef ze de tijd om terug op een normale temperatuur te komen. Indien u deze toch MOET aanraken, draag dan beschermende handschoenen.
- Raak per ongeluk lekkend koelmiddel NIET aan.



WAARSCHUWING

Een foute installatie of bevestiging van apparatuur, uitrustingen of accessoires kan elektrische schokken, een kortsluiting, lekken, brand of schade aan de apparatuur of uitrustingen als gevolg hebben. Gebruik ENKEL accessoires, optionele apparatuur en uitrustingen en reserveonderdelen die door Daikin gemaakt of goedgekeurd werden.



WAARSCHUWING

Zorg ervoor dat de materialen die voor de installatie en de testen gebruikt worden, voldoen aan de geldende wetgeving (bovenop de instructies beschreven in de Daikin-documentatie).



VOORZICHTIG

Draag gepaste persoonlijke beschermingsuitrustingen (beschermende handschoenen, veiligheidsbril, enz.) wanneer u het systeem installeert of onderhoudt.



WAARSCHUWING

Scheur plasticverpakkingen aan stukken en gooi deze weg zodat niemand, kinderen in het bijzonder, ermee kan spelen. Mogelijk risico: verstikking.



WAARSCHUWING

Neem gepaste maatregelen om te beletten dat de unit door kleine dieren als schuilplaats gebruikt kan worden. Kleine dieren die in contact komen met elektrische onderdelen kunnen storingen, rook of brand veroorzaken.



VOORZICHTIG

Raak de luchtinlaat of de aluminiumlamellen van de unit NIET aan.



VOORZICHTIG

- Plaats GEEN voorwerpen, apparatuur of uitrustingen bovenop de unit.
- Zit, klim of sta NIET op de unit.

Volgens de relevante wetgeving kan het vereist zijn om bij het product een logboek te voorzien met minstens: informatie over onderhoud, reparaties, resultaten van tests, periodes van stand-by, ...

Voorzie ook minstens de volgende informatie op een toegankelijke plaats bij het product:

- Instructies voor het stilleggen van het systeem in noodgevallen
- Naam en adres van brandweer, politie en ziekenhuis
- De naam, het adres en de telefoonnummers overdag en 's nachts om onderhoud te bekomen

In Europa biedt EN378 de vereiste informatie voor dit logboek.

2.1.2 Plaats van installatie

- Voorzie voldoende ruimte rond de unit voor onderhoud en luchtcirculatie.
- Controleer of de plaats waarop de unit moet komen, bestand is tegen het gewicht en de trillingen van de unit.
- Zorg ervoor dat de zone goed geventileerd wordt. Blokkeer GEEN ventilatieopeningen.
- Controleer of de unit horizontaal staat.

Installeer de unit NIET in een van de volgende plaatsen:

- In mogelijke explosieve omgevingen.
- In plaatsen met toestellen of machines die elektromagnetische golven uitzenden. Elektromagnetische golven kunnen het besturingssysteem storen, waardoor de apparatuur slecht kan werken.
- In plaatsen met brandgevaar omwille van lekkende ontvlambare gassen (zoals verdunners of benzine), koolstofvezels, ontvlambaar stof.
- In plaatsen waar corroderend gas (zoals zwaveligzuurgas) geproduceerd wordt. Corrosie aan de koperleidingen of gesoldeerde onderdelen kan de oorzaak zijn dat koelmiddel gaat lekken.
- In badkamers.

Instructies voor apparatuur met R32-koelmiddel



WAARSCHUWING: ONTVLAMBAAR MATERIAAL

Het koelmiddel in deze unit is licht ontvlambaar.



WAARSCHUWING

- Doorboor of verbrand GEEN onderdelen van de koelmiddelcyclus.
- Gebruik GEEN andere schoonmaakmiddelen of manieren om het ontdoeien te versnellen dan die aanbevolen door de fabrikant.
- Denk eraan dat het koelmiddel in het systeem geurloos is.



WAARSCHUWING

Het toestel moet worden opgeslagen waar het geen mechanische schade kan oplopen in een voldoende geventileerde ruimte zonder ontstekingsbronnen die voortdurend branden (bijvoorbeeld: open vuur, een brandend gastoestel of een werkende elektrische verwarming) met de hieronder beschreven afmetingen.

**WAARSCHUWING**

De installatie, service, onderhoud en reparaties moeten voldoen aan de instructies van Daikin en de geldende wetgeving en mogen alleen door bevoegde personen worden uitgevoerd.

**WAARSCHUWING**

Als één of meerdere ruimten via een kanaalsysteem verbonden zijn met de unit, moet u ervoor zorgen dat:

- er geen werkende ontstekingsbronnen zijn (bijvoorbeeld open vuur, een werkend gastoestel of een werkende elektrische verwarming) als de vloeroppervlakte kleiner is dan de minimum vloeroppervlakte A (m²);
- er geen hulptoestellen, die een potentiële ontstekingsbron kunnen vormen, in het leidingwerk zijn geïnstalleerd (bijvoorbeeld hete oppervlakken met een temperatuur van meer dan 700°C en elektrische schakeltoestellen);
- in het leidingwerk uitsluitend door de fabrikant goedgekeurde hulptoestellen worden gebruikt;
- de luchtinlaat EN -uitlaat rechtstreeks op dezelfde kamer zijn aangesloten door kanaalwerk. Gebruik GEEN ruimten zoals een vals plafond als leiding voor de luchtinlaat of -uitlaat.

**OPMERKING**

- Neem de nodige voorzorgsmaatregelen om overmatig trillen of pulseren op koelmiddelleidingen te voorkomen.
- Beschermende apparatuur, leidingen en fittingen moeten zo goed mogelijke tegen slechte omgevingseffecten worden beschermd.
- Denk eraan dat lange leidingen kunnen uitzetten of krimpen.
- Bij het ontwerp en de installatie van leidingen in koelsystemen moet de kans op hydraulische schokken zo veel mogelijk te beperken.
- Binnentoestellen en leidingen moeten stevig gemonteerd en bewaakt worden zodat zij niet per ongeluk kunnen breken door meubels die worden verplaatst of door verbouwingen.

**VOORZICHTIG**

Gebruik GEEN potentiële ontstekingsbronnen bij het zoeken naar of detecteren van koelmiddellekken.

**OPMERKING**

- Gebruik reeds eerder gebruikte verbindingen en koperen pakkingen NIET opnieuw.
- Verbindingen die bij de installatie tussen onderdelen van het koelmiddelsysteem worden gemaakt moeten toegankelijk zijn voor onderhoudsdoeleinden.

Vereisten voor de installatieruimte**WAARSCHUWING**

Als toestellen R32-koelmiddel bevatten, dan moet de vloeroppervlakte van de ruimte waarin de toestellen worden geïnstalleerd, gebruikt en opgeslagen groter zijn dan de minimum vloeroppervlakte zoals bepaald in de tabel onder A (m²). Dit geldt voor:

- Binnenunits **zonder** koelmiddelleksensor; in het geval van binnenunits **met** koelmiddelleksensor, zie de montagehandleiding
- Binnenshuis geïnstalleerde of opgeslagen buitenunits (bijvoorbeeld: oranjerie, garage, machineruimte)



OPMERKING

- Bescherm leidingen tegen fysieke schade.
- Beperk de installatie van de leidingen tot een minimum.

Minimum vloeroppervlakte bepalen

- 1 Bepaal de totale koelmiddelvulling in het systeem (= fabrieksvulling koelmiddel ① + ② extra bijgevoelde hoeveelheid koelmiddel).

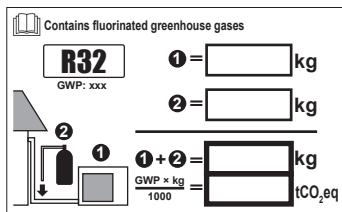

- 2 Selecteer welke grafiek of tabel u wilt gebruiken.
 - Voor binneneenheden: Is de eenheid een plafond-, wand- of vloermodel?
 - Voor binnenshuis geïnstalleerde of opgeslagen buiten-eenheden hangt dit af van de installatiehoogte:

Bij een installatiehoogte van...	Gebruik de grafiek of tabel voor...
<1,8 m	Vloerunits
1,8≤x<2,2 m	Units voor muurmontage
≥2,2 m	Units voor plafondmontage

- m** Totale hoeveelheid koelmiddel in het systeem
- A_{min}** Minimum vloeroppervlakte
- (a)** Ceiling-mounted unit (= Units voor plafondmontage)
- (b)** Wall-mounted unit (= Units voor muurmontage)
- (c)** Floor-standing unit (= Vloerunit)

2.1.3 Koelmiddel — in geval van R410A of R32

Indien van toepassing. Voor meer informatie, raadpleeg de installatiehandleiding of de uitgebreide handleiding (voor de installateur) van uw toepassing.



OPMERKING

Controleer of de installatie van de koelmiddelleidingen voldoet aan de geldende wetgeving. In Europa geldt EN378 als de van toepassing zijnde norm.



OPMERKING

Zorg ervoor dat de lokale leidingen en aansluitingen NIET worden belast.



WAARSCHUWING

Zet de toestellen bij het testen NOOIT onder meer druk dan de maximaal toelaatbare druk (zoals aangegeven op het naamplaatje van de eenheid).



WAARSCHUWING

Neem voldoende maatregelen wanneer koelmiddel zou lekken. Verlucht de ruimte onmiddellijk als er koelgas lekt. Mogelijke risico's:

- Een te hoge concentratie aan koelmiddel in een afgesloten ruimte kan een zuurstofgebrek veroorzaken.
- Giftige gassen kunnen vrijkomen wanneer het koelgas in contact komt met vuur.



GEVAAR: RISICO OP ONTPLOFFING

Afpompen – Koelmiddellekken. Als u het systeem wil afpompen en er zit een lek in het koelmiddelcircuit:

- Gebruik NIET de automatische afpompfunctie van de unit die al het koelmiddel uit het systeem naar de buitenunit kan sturen. **Mogelijk gevolg:** Zelfontbranding en explosie van de compressor door lucht die in de draaiende compressor terechtkomt.
- Gebruik een afzonderlijk aftapsysteem zodat de compressor van de unit NIET moet draaien.



WAARSCHUWING

Tap het koelmiddel ALTIJD af. Laat het NIET rechtstreeks vrij in de omgeving. Gebruik een vacuümpomp om de installatie leeg te pompen.



OPMERKING

Controleer of er geen gaslekken zijn als u alle leidingen heeft aangesloten. Gebruik stikstof om een gaslektest uit te voeren.



OPMERKING

- Vul NIET meer koelmiddel bij dan voorgeschreven om te voorkomen dat de compressor defect geraakt.
- Wanneer het koelmiddelsysteem moet worden geopend, MOET het koelmiddel worden behandeld zoals voorgeschreven in de geldende wetgeving.





WAARSCHUWING

Controleer of het systeem geen zuurstof bevat. Koelmiddel vullen mag ALLEEN na een lektest en vacuümdrogen.

Mogelijk gevolg: Zelfontbranding en explosie van de compressor door zuurstof die in de draaiende compressor terechtkomt.

- Zie het typeplaatje op de unit wanneer deze gevuld moet worden. Daarop staan het type koelmiddel en de vereiste hoeveelheid.
- De unit werd in de fabriek met koelmiddel gevuld en sommige systemen moeten, afhankelijk van de maat en lengte van de leidingen, bijkomend met koelmiddel worden gevuld.
- Gebruik ALLEEN gereedschap dat uitsluitend voor het in het systeem gebruikte koelmiddel is bedoeld om de drukweerstand te kunnen garanderen en om te voorkomen dat vreemde stoffen in het systeem terechtkomen.
- Vul als volgt met vloeibaar koelmiddel:

Als	Dan
Er is een sifonbuis (d.w.z. er zou iets zoals "Met vloeistofvulsifon" op de fles moeten staan)	Vul bij met rechtopstaande fles. 

Als	Dan
Er is GEEN sifonbuis	Vul bij met de ondersteboven staande fles. 

- Open koelmiddelflessen steeds traag.
- Vul bij met koelmiddel in vloeibare vorm. Het koelmiddel in gasvormige fase toevoegen kan de normale werking verstoren.



VOORZICHTIG

Wanneer het bijvullen van koelmiddel is voltooid of wanneer u even pauzeert, moet u de kraan van het koelmiddelreservoir onmiddellijk dichtdraaien. Als de klep NIET onmiddellijk wordt gesloten, kan er extra koelmiddel worden bijgevuld door de resterende druk. **Mogelijk gevolg:** Onjuiste hoeveelheid koelmiddel.

2.1.4 Pekel

Indien van toepassing. Voor meer informatie, raadpleeg de installatiehandleiding of de uitgebreide handleiding (voor de installateur) van uw toepassing.



WAARSCHUWING

De gekozen pekkel MOET voldoen aan de geldende wetgeving.



WAARSCHUWING

Neem voldoende maatregelen voor het geval pekkel zou lekken. Indien pekkel lekt, ventileer onmiddellijk de zone en neem contact op met uw plaatselijke verdeler.



WAARSCHUWING

De omgevingstemperatuur in de unit kan veel hoger oplopen dan die van de kamer, bv. 70°C. In geval van een pekellek kunnen hete onderdelen in de unit een gevaarlijke situatie creëren.



WAARSCHUWING

Het gebruik en de installatie van de toepassing MOETEN voldoen aan de veiligheids- en milieumaatregelen gespecificeerd in de relevante reglementering.

2.1.5 Water

Indien van toepassing. Voor meer informatie, raadpleeg de installatiehandleiding of de uitgebreide handleiding (voor de installateur) van uw toepassing.



OPMERKING

Zorg ervoor dat de kwaliteit van het water voldoet aan EU-richtlijn 2020/2184.

2.1.6 Elektrisch

**GEVAAR: RISICO OP ELEKTROCUTIE**

- Schakel de elektrische voeding volledig UIT vooraleer u het deksel van de schakelkast verwijdert, elektrische bedrading aansluit of elektrische onderdelen aanraakt.
- Schakel de elektrische voeding langer dan 10 minuten uit en meet de spanning aan de aansluitklemmen van de condensatoren van de hoofdkring of elektrische onderdelen vooraleer u een onderhoud uitvoert. De spanning MOET minder dan 50 V DC zijn vooraleer u elektrische onderdelen mag aanraken. Raadpleeg het bedradingsschema voor de plaats van de aansluitklemmen.
- Raak elektrische onderdelen NIET aan met natte handen.
- Laat de unit NIET onbewaakt achter wanneer het servicedeksel verwijderd is.

**WAARSCHUWING**

In de vaste bedrading moet een hoofdschakelaar of een ander middel om uit te schakelen worden voorzien als dit nog NIET in de fabriek werd voorzien; deze schakelaar MOET worden geïnstalleerd in de vaste bedrading en dient het contact van alle polen volledig te verbreken en te voldoen aan de vereisten van de overspanning-categorie-III-specificatie wanneer hij open staat.

**WAARSCHUWING**

- Gebruik ALLEEN koperdraden.
- Alle lokale bedrading moet voldoen aan de geldende wetgeving.
- Alle lokale bedradingen MOETEN conform met het product meegeleverd bedradingsschema worden uitgevoerd.
- Knijp NOOIT gebundelde kabels samen en controleer of ze NIET met leidingen of scherpe randen in contact (kunnen) komen. Zorg dat er geen externe druk wordt uitgeoefend op de klemaansluitingen.
- Vergeet niet aardedraden te leggen. Aard de unit NIET via een nutsleiding, een piekspanningsbeveiliging of de aarding van de telefoon. Een onvolledige aarding kan een elektrische schok veroorzaken.
- Gebruik hiervoor een aparte voedingskring. Gebruik NOOIT een elektrische voeding die met een ander toestel gedeeld wordt.
- Installeer zeker de vereiste zekeringen of stroomonderbrekers.
- Plaats zeker een aardlekschakelaar. Anders bestaat het gevaar dat iemand een elektrische schok krijgt of dat er brand ontstaat.
- Wanneer u de aardlekbeveiliging plaatst, controleer of deze met de inverter compatibel is (bestand tegen hoogfrequente elektrische ruis), zodat de aardlekbeveiliging zich niet onnodig opent.

**VOORZICHTIG**

- Bij het aansluiten van de voeding: sluit eerst de massakabel aan voordat u de stroomvoerende aansluitingen maakt.
- Bij het loskoppelen van de voeding: koppel eerst de stroomvoerende kabels los voordat u de aardingsaansluiting loskoppelt.
- De geleiders tussen de ontspanningsinrichting van de voeding en het aansluitingenblok zelf MOETEN zo lang zijn dat de stroomvoerende draden worden gespannen voordat de aardingsdraad wordt gespannen voor het geval dat de voedingsdraad uit de ontspanningsinrichting wordt getrokken.



OPMERKING

Voorzorgsmaatregelen bij het leggen van voedingsbedrading:



- Sluit GEEN bedrading van verschillende diktes aan op de klemmenstrook voor de voeding (speling in de voedingsbedrading kan abnormale hitte veroorzaken).
- Bij het aansluiten van bedrading met dezelfde dikte, volgt u de aanwijzingen in de bovenstaande afbeelding.
- Gebruik de aangewezen voedingsdraad en sluit deze stevig aan, borg ze vervolgens zodat er van buiten geen druk op het klemmenbord kan worden uitgeoefend.
- Gebruik een passende schroevendraaien voor het vastdraaien van de schroeven van de klemmen. Met een schroevendraaier met kleine kop beschadigt u de schroefkop waardoor u de schroef niet goed meer vast kunt draaien.
- Als u de schroeven van de klemmen te vast draait kunt u ze breken.



WAARSCHUWING

- Controleer na het beëindigen van de elektriciteit of alle elektrische onderdelen en aansluitklemmen in de elektriciteitskast veilig zijn aangesloten.
- Controleer of alle deksels dicht zijn vooraleer de unit aan te zetten.



OPMERKING

ALLEEN van toepassing bij een driefasige voeding en als de compressor met een AAN/UIT-startmethode werkt.

Als de mogelijkheid bestaat van omgekeerde polariteit na een kortstondige stroompanne en het product gaat AAN en UIT tijdens de werking, sluit dan lokaal een beveiligingscircuit tegen omgekeerde polariteit aan. Wanneer het product met een omgekeerde fase wordt gebruikt, kunnen de compressor en andere onderdelen schade oplopen.

3 Specifieke veiligheidsinstructies voor de installateur

Leef de volgende veiligheidsinstructies en -voorschriften te allen tijde na.

Installatie van de unit (zie "6 Installatie van de unit" [▶ 19])



WAARSCHUWING

De installatie moet worden uitgevoerd door een installateur, en de keuze van de materialen en de installatie moet voldoen aan de geldende wetgeving. In Europa is de norm EN378 van toepassing.



WAARSCHUWING

Het toestel moet worden opgeslagen waar het geen mechanische schade kan oplopen in een voldoende geventileerde ruimte zonder ontstekingsbronnen die continu branden (bijvoorbeeld: open vuur, een brandend gastoestel of een werkende elektrische verwarming). De afmetingen van de ruimte moeten zijn zoals beschreven in de Algemene voorzorgsmaatregel.



VOORZICHTIG

Gebruik bij muren met een metalen frame of een metalen plaat een in de muur ingebedde leiding en een muurafdekplaat in de doorvoeropening om schade door hitte, elektrische schokken of brand te voorkomen.

Installatie van de leidingen (zie "7 Installatie van de leidingen" [▶ 29])



VOORZICHTIG

De leidingen en verbindingen van een split-systeem binnen een bewoonde ruimte moeten worden uitgevoerd met permanente verbindingen, behalve verbindingen die de leidingen rechtstreeks op de binneneenheden aansluiten.



GEVAAR: RISICO OP BRANDWONDEN



OPMERKING

- Gebruik de flaremoer die op de unit is bevestigd.
- Om gaslekken te voorkomen, brengt u koelmachineolie aan op ALLEEN de binnenkant van de verbreding. Gebruik koelmachineolie voor R32 (FW68DA).
- Hergebruik GEEN verbindingen.



OPMERKING

- Gebruik GEEN minerale olie op het verbrede deel.
- Installeer NOOIT een droger op deze R32-unit om zijn levensduur te kunnen garanderen. Het droogmateriaal kan oplossen en het systeem beschadigen.



OPMERKING

- Een onvolledige verbreding kan lekken van koelmiddelgas veroorzaken.
- Gebruik getrompte buizen NIET opnieuw. Gebruik nieuwe getrompte buizen om ervoor te zorgen dat geen koelmiddelgas kan lekken.
- Gebruik de getrompte moeren die bij de unit werden meegeleverd. Andere getrompte moeren gebruiken kan koelmiddelgas veroorzaken.

Elektrische installatie (zie "8 Elektrische installatie" [▶ 34])



GEVAAR: RISICO OP ELEKTROCUTIE



WAARSCHUWING

Gebruik ALTIJD een meeraderige kabel als stroomtoevoerkabel.



WAARSCHUWING

- Al de bedrading MOET door een erkende elektricien uitgevoerd worden en MOET voldoen aan de geldende wetgeving.
- Maak elektrische verbindingen op de bevestigde bedrading.
- Alle op de site geleverde componenten en alle elektrische constructies MOETEN voldoen aan de geldende wetgeving.



WAARSCHUWING

- Als de voeding een ontbrekende of een verkeerde nulfase heeft, Kan de apparatuur defect raken.
- Sluit correct op de aarde aan. Aard de unit NIET via een nutsleiding, een piekspanningsbeveiliging of de aarding van de telefoon. Een onvolledige aarding kan elektrische schokken veroorzaken.
- Plaats de vereiste zekeringen of stroomonderbrekers.
- Bevestig de elektrische bedrading met kabelbinders, zodat deze NIET in contact kan komen met scherpe randen of buizen, vooral langs de hogedrukszijde.
- Gebruik GEEN draden met tape, geen gevlochten geleiders, geen verlengkabels en geen aansluitingen van een sterinstallatie. Deze kunnen zorgen voor oververhitting of elektrische schokken of brand veroorzaken.
- Installeer GEEN fasecompensatiecondensator, omdat deze unit een inverter bevat. Een fasecompensatiecondensator vermindert de prestaties en kan ongevallen veroorzaken.



WAARSCHUWING

Gebruik een alpolige schakelaar met een contactscheiding van minstens 3 mm om het contact volledig te verbreken onder overspanningscategorie III.



WAARSCHUWING

Als het netsnoer beschadigd is, MOET de fabrikant, zijn vertegenwoordiger, zijn servicevertegenwoordiger of gelijkaardige bevoegde personen het snoer vervangen om een gevaarlijke situatie te voorkomen.



WAARSCHUWING

Sluit de elektrische voeding NIET aan op de binnenunit. Dit kan een elektrische schok of brand veroorzaken.



WAARSCHUWING

- Gebruik GEEN lokaal aangekochte elektrische onderdelen binnenin het product.
- Tak de elektrische voeding niet af voor de afvoerpomp, etc. van het klemmenblok. Dit kan een elektrische schok of brand veroorzaken.



WAARSCHUWING

Houd de bedrading tussen de units uit de buurt van koperen leidingen die niet thermisch geïsoleerd zijn aangezien dergelijke leidingen heel warm worden.

4 Over de doos

4.1 Overzicht: Over de doos

Dit hoofdstuk beschrijft wat u moet doen nadat de doos met de binneneenheid on-site werd geleverd.

Het bevat informatie over:

- Uitpakken en omgaan met de unit
- Accessoires van de unit verwijderen

Houd rekening met de volgende zaken:

- De unit MOET bij de levering gecontroleerd worden op beschadigingen. Elke vorm van beschadiging MOET onmiddellijk aan de schadeverantwoordelijke van de transporteur gemeld worden.
- Breng de verpakte unit zo dicht mogelijk bij de uiteindelijke installatieplaats om beschadiging tijdens het transport te voorkomen.
- Neem de volgende punten in acht bij het omgaan met de unit:
 - ☑ Breekbaar, ga voorzichtig om met de unit.
 - ☑ Houd de unit recht om schade te voorkomen.
- Maak de weg waarlangs u de unit naar binnen zult brengen op voorhand klaar.

4.2 Binneneenheid



INFORMATIE

De volgende afbeeldingen zijn slechts voorbeelden en komen mogelijk NIET volledig overeen met de lay-out van uw systeem.

4.2.1 De binneneenheid uitpakken

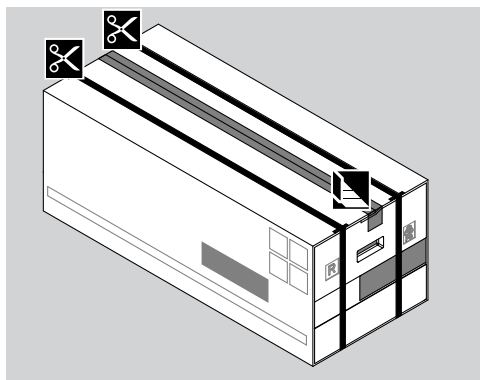

4.2.2 Toebehoren uit de binneneenheid verwijderen

1 Verwijder:

- de zak met accessoires op de bodem van de verpakking,
- de montageplaat op de achterkant van de binneneenheid.

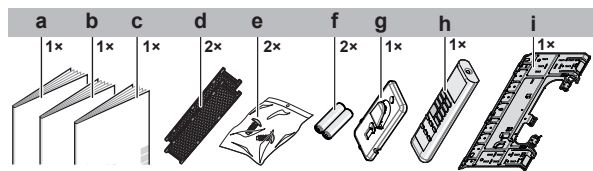

- a** Montagehandleiding
- b** Gebruiksaanwijzing
- c** Algemene voorzorgsmaatregelen met betrekking tot de veiligheid
- d** Titaniumpatiet luchtzuiveringsfilter en zilverdeeltjesfilter (alleen voor FTXP)
- e** Bevestigingsschroef binnenunit (M4×12L). Zie "[9.3 Binnenunit op de montageplaat bevestigen](#)" [▶ 40].
- f** Droge AAA.LR03-batterij (alkaline) voor gebruikersinterface
- g** Houder gebruikersinterface
- h** Gebruikersinterface
- i** Montageplaat

5 Over de unit



WAARSCHUWING: ONTVLAMBAAR MATERIAAL

Het koelmiddel in deze unit is licht ontvlambaar.

5.1 Systeemlay-out



OPMERKING

Het systeem mag niet worden ontworpen bij een temperatuur van minder dan -15°C .

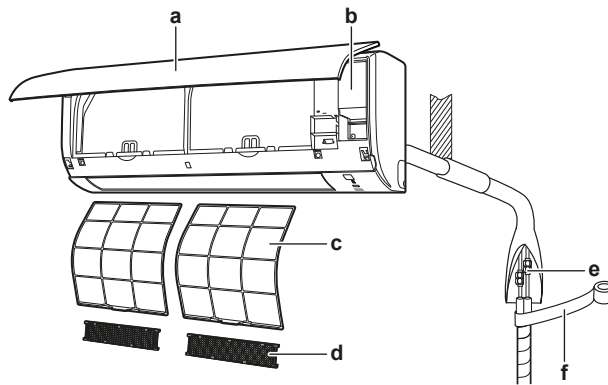

- a Binnenunit
- b Servicedeksel
- c Luchtfilter
- d Titaniumapatiet luchtzuiveringsfilter en zilverdeeltjesfilter (alleen voor FTXP)
- e Koelmiddelleiding, afvoerslang en kabel tussen de units
- f Isolatie tape

5.2 Werkingsgebied

Gebruik het systeem binnen de volgende temperatuur- en vochtgehaltewaarden om een veilige en efficiënte werking te verzekeren.

Bedrijfsstand	Werkingsbereik
Koelen ^{(a)(b)}	<ul style="list-style-type: none"> ▪ Buitentemperatuur: $-10\sim 48^{\circ}\text{C}$ droge bol ▪ Binnentemperatuur: $18\sim 32^{\circ}\text{C}$ droge bol ▪ Binnenvochtigheid: $\leq 80\%$
Verwarmen ^(a)	<ul style="list-style-type: none"> ▪ Buitentemperatuur: $-15\sim 24^{\circ}\text{C}$ droge bol ▪ Binnentemperatuur: $10\sim 30^{\circ}\text{C}$ droge bol
Drogen ^(a)	<ul style="list-style-type: none"> ▪ Buitentemperatuur: $-10\sim 48^{\circ}\text{C}$ droge bol ▪ Binnentemperatuur: $18\sim 32^{\circ}\text{C}$ droge bol ▪ Binnenvochtigheid: $\leq 80\%$

^(a) Een beveiliging kan het systeem stilleggen als de unit buiten het bedrijfsbereik wordt gebruikt.

^(b) Condensatie en druppelend water kunnen voorkomen als de unit buiten het bedrijfsbereik wordt gebruikt.

6 Installatie van de unit

In dit hoofdstuk

6.1	Installatieplaats voorbereiden.....	19
6.1.1	Vereisten inzake de plaats waar de binnenunit geïnstalleerd wordt	19
6.2	Binnenunit openen	21
6.2.1	Voorpaneel verwijderen	21
6.2.2	Voorpaneel weer aanbrengen	21
6.2.3	Voorrooster verwijderen.....	21
6.2.4	Voorrooster weer aanbrengen	23
6.2.5	Deksel elektrische bedradingskast verwijderen	23
6.2.6	Serviceklep openen	23
6.3	Binnenunit installeren	24
6.3.1	Voorzorgsmaatregelen bij de installatie van de binnenunit	24
6.3.2	Montageplaat installeren.....	24
6.3.3	Een muuropening boren.....	24
6.3.4	Leidingpoortdeksel verwijderen	25
6.3.5	Afvoer voorzien	25

6.1 Installatieplaats voorbereiden

Kies een installatieplaats met voldoende ruimte om de unit in en uit de site te kunnen dragen.

Installeer de unit NIET op een plaats die vaak als werkplaats wordt gebruikt. Wanneer bouwwerken (bijv. slijpwerk) worden uitgevoerd waarbij veel stof wordt geproduceerd, MOET de unit worden afgedekt.



WAARSCHUWING

Het toestel wordt opgeslagen in een ruimte zonder ontstekingsbronnen die voortdurend branden (bijvoorbeeld: open vuur, een draaiend gastoestel of een draaiende elektrische verwarming).

6.1.1 Vereisten inzake de plaats waar de binnenunit geïnstalleerd wordt



INFORMATIE

Lees ook de voorzorgsmaatregelen en vereisten in de volgende hoofdstukken in de "2 Algemene veiligheidsmaatregelen" [► 5].



INFORMATIE

Het geluidsdrukkniveau is lager dan 70 dBA.

- **Luchtstroom.** Zorg ervoor dat de luchtstroom niet geblokkeerd wordt.
- **Afvoer.** Zorg ervoor dat het condenswater goed kan worden afgevoerd.
- **Muurisolatie.** Wanneer de temperatuur in de muur hoger is dan 30°C en er een relatieve vochtigheid van meer dan 80% heerst, of wanneer er verse lucht in de muur wordt geleid, is er extra isolatie nodig (polyethyleenschuim met een dikte van minstens 10 mm).
- **Muursterkte.** Controleer of de muur of de vloer sterk genoeg is om het gewicht van de unit te dragen. Als er een risico is, verstevig de muur of de vloer dan alvorens de unit te installeren.

Leg de stroomkabels op minstens 1 meter afstand van televisietoestellen en radio's om storingen te voorkomen. Afhankelijk van de radiogolven volstaat een afstand van 3 meter soms NIET.

- Kies een plaats waar het werkingsgeluid of de warme/koude lucht van de unit geen overlast veroorzaakt.
- **Fluorescentielampen.** Let op de volgende punten voor de installatie van een draadloze afstandsbediening (gebruikersinterface) in een kamer met fluorescentielampen:
 - Installeer de draadloze afstandsbediening (gebruikersinterface) zo dicht mogelijk bij de binnenunit.
 - Installeer de binnenunit zo ver mogelijk van de fluorescerentielampen.

Het is NIET aangewezen de unit op de volgende plaatsen te installeren, omdat deze plaatsen de levensduur van de unit kunnen verkorten:

- Waar de spanning veel schommelt
- In voertuigen of schepen
- In de aanwezigheid van zuur- of alkalinedampen
- Plaatsen met nevels van mineraalolie, oliespray of dampen in de lucht. Plastic onderdelen kunnen worden aangetast en van het toestel vallen of waterlekken veroorzaken.
- Op een plaats waar de unit aan rechtstreeks zonlicht wordt blootgesteld.
- In badkamers.
- Geluidsgevoelige zones (zoals naast een slaapkamer), zodat het geproduceerd geluid in bedrijf geen overlast veroorzaakt.



OPMERKING

Plaats GEEN voorwerpen die nat kunnen worden onder de binnenunit en/of buitenunit. Anders kunnen condensatie op de unit of de koelmiddelleidingen, vuil op het luchtfilter of een verstopte afvoer druppelend water veroorzaken, waardoor voorwerpen onder de unit kunnen vuil worden of schade oplopen.



WAARSCHUWING

Plaats GEEN voorwerpen onder de binnen- en/of buitenunit die nat kunnen worden. Anders kan condensatie op de unit of op de koelmiddelleidingen, vuil van het luchtfilter of een verstopte afvoer druppelen en kunnen voorwerpen onder de unit vuil of beschadigd raken.

- **Afstand.** Installeer de unit op minstens 1,8 m van de vloer en houd rekening met de volgende vereisten inzake afstand tot de muur en het plafond:

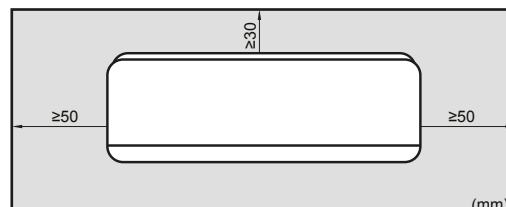

6.2 Binnenunit openen

6.2.1 Voorpaneel verwijderen

- 1 Houd het voorpaneel vast aan de paneeltabs aan weerszijden en open het paneel.

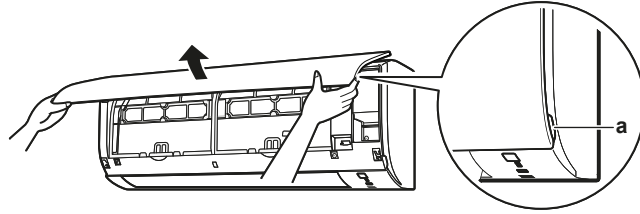

a Paneeltabs

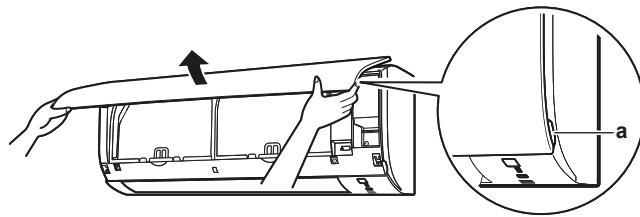

a Paneeltabs

- 2 Schuif het voorpaneel naar links of naar rechts en trek het naar u toe om het te verwijderen.

Resultaat: De as van het voorpaneel komt aan 1 kant los.

- 3 Maak de as van het voorpaneel aan de andere kant op dezelfde manier los.

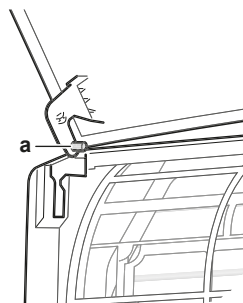

a As voorpaneel

6.2.2 Voorpaneel weer aanbrengen

- 1 Breng het voorpaneel aan. Lijn de assen op met de openingen en duw ze er helemaal in.
- 2 Sluit het voorpaneel langzaam; druk aan weerszijden en op het midden.

6.2.3 Voorrooster verwijderen



VOORZICHTIG

Draag gepaste persoonlijke beschermingsuitrustingen (beschermende handschoenen, veiligheidsbril, enz.) wanneer u het systeem installeert of onderhoudt.

- 1 Verwijder het voorpaneel om het luchtfilter te verwijderen.
- 2 Verwijder 2 (klasse 20~35) of 3 schroeven (klasse 50~71) van het voorrooster.
- 3 Duw de 3 bovenste haken met een symbool met 3 rondjes in.

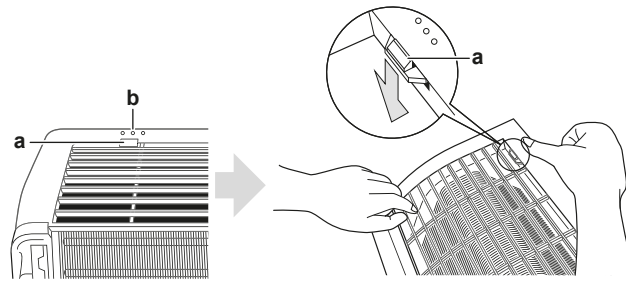

- a Bovenste haak
- b Symbool met 3 rondjes

- 4 Open best de klep voordat u het voorrooster verwijderd.
- 5 Zet beide handen onder het midden van het voorrooster, duw het naar boven en dan naar u.

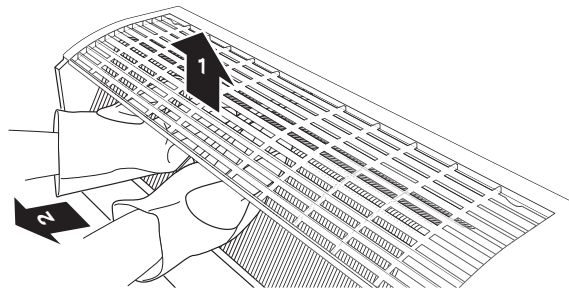

VOORZICHTIG

Draag gepaste persoonlijke beschermingsuitrustingen (beschermende handschoenen, veiligheidsbril, enz.) wanneer u het systeem installeert of onderhoudt.

- 6 Verwijder het voorpaneel om het luchtfilter te verwijderen.
- 7 Verwijder 2 schroeven van het voorrooster.
- 8 Duw de 3 bovenste haken met een symbool met 3 rondjes in.

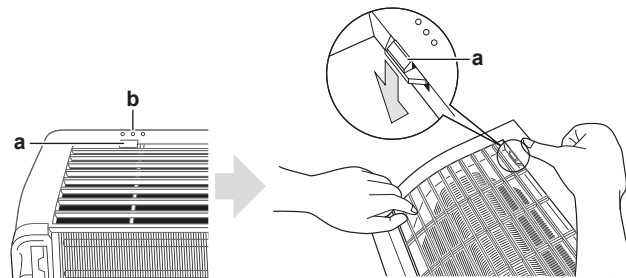

- a Bovenste haak
- b Symbool met 3 rondjes

- 9 Open best de klep voordat u het voorrooster verwijderd.
- 10 Zet beide handen onder het midden van het voorrooster, duw het naar boven en dan naar u.

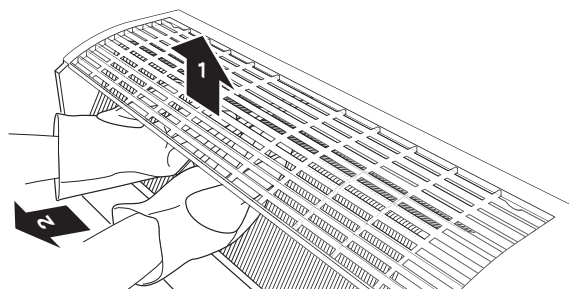

6.2.4 Voorrooster weer aanbrengen

- 1 Installeer het voorrooster en zorg dat de 3 bovenste haken goed vastzitten.
- 2 Maak het voorrooster weer vast met 2 (klasse 20~35) of 3 schroeven (klasse 50~71).
- 3 Installeer het luchtfilter en monteer dan het voorpaneel.
- 4 Installeer het voorrooster en zorg dat de 3 bovenste haken goed vastzitten.
- 5 Installeer 2 schroeven weer op het voorrooster.
- 6 Installeer het luchtfilter en monteer dan het voorpaneel.

6.2.5 Deksel elektrische bedradingskast verwijderen

- 1 Verwijder het voorrooster.
- 2 Verwijder 1 schroef van de elektrische bedradingskast.
- 3 Trek aan het uitstekende deel op de bovenkant van het deksel van de elektrische bedradingskast om het te openen.
- 4 Haak de tab aan de onderkant los en verwijder het deksel van de elektrische bedradingskast.

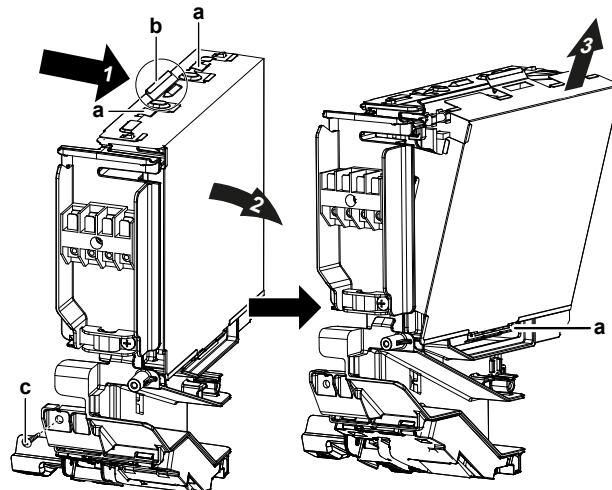

- a Tab
- b Uitstekend deel op de bovenkant van het deksel
- c Schroef

6.2.6 Servicedeksel openen

- 1 Verwijder 1 schroef van het servicedeksel.
- 2 Trek het servicedeksel horizontaal weg van de unit.

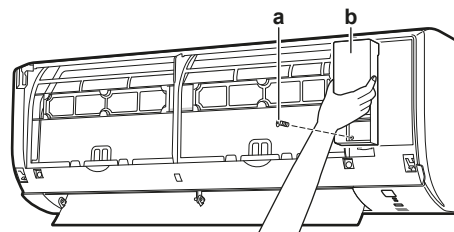

- a Schroef servicedeksel
- b Servicedeksel

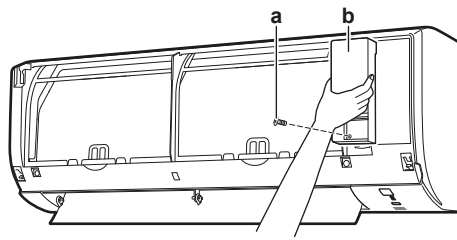

a Schroef servicedeksel
b Servicedeksel

6.3 Binnenunit installeren

6.3.1 Voorzorgsmaatregelen bij de installatie van de binnenunit



INFORMATIE

Lees ook de voorzorgsmaatregelen en vereisten in de volgende hoofdstukken:

- Algemene voorzorgsmaatregelen met betrekking tot de veiligheid
- Voorbereiding

6.3.2 Montageplaat installeren

- 1 Installeer de montageplaat tijdelijk.
- 2 Hang de montageplaat waterpas.
- 3 Markeer het middelpunt van de boorpunten op de muur met behulp van een meetlint. Houd het uiteinde van de meter bij het symbool ">".
- 4 Maak de montageplaat met schroeven M4x25L (lokaal te voorzien) vast op de muur om de installatie te beëindigen.



INFORMATIE

Het verwijderde leidingpoortdekfel kan in het vak van de montageplaat worden opgeborgen.

6.3.3 Een muuropening boren



VOORZICHTIG

Gebruik bij muren met een metalen frame of een metalen plaat een in de muur ingebede leiding en een muurafdekplaat in de doorvoeropening om schade door hitte, elektrische schokken of brand te voorkomen.



OPMERKING

Dicht de openingen rond de leidingen af met afdichtingsmateriaal (lokaal te voorzien) om waterlekken te voorkomen.

- 1 Boor een naar buiten aflopende doorvoeropening van 65 mm in de muur.
- 2 Breng een ingebede muurbuis aan in de opening.
- 3 Breng in de muurbuis een muurafdekplaat aan.

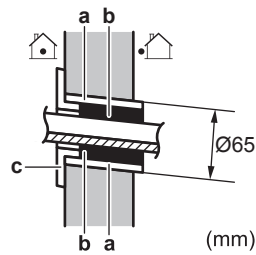

- a** In de muur ingebedde buis
- b** Stopverf
- c** Deksel muuropening

- 4** Vergeet NIET om de spleet af te dichten met stopverf na het voltooiën van de bedrading, koelmiddel- en afvoerleidingen.

6.3.4 Leidingpoortdeksel verwijderen



INFORMATIE

Om de leidingen aan de rechterkant, rechts onder, linkerkant of links onder aan te sluiten MOET het leidingpoortdeksel worden verwijderd.

- 1** Snijd het leidingpoortdeksel aan de binnenkant van het voorrooster af met een figuurzaag.

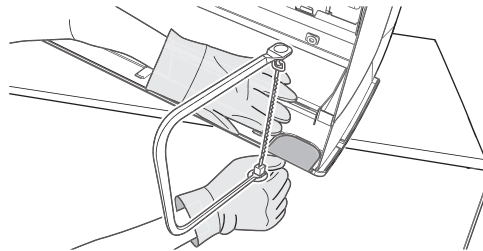

- 2** Verwijder eventuele bramen langs het weggesneden deel met een halfronde vijl.

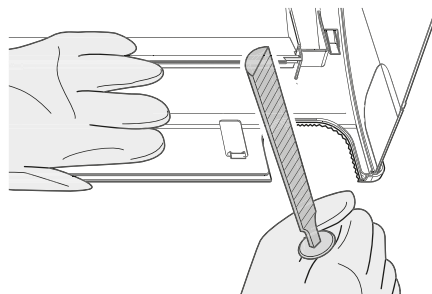

OPMERKING

Verwijder het leidingpoortdeksel NIET met een kniptang omdat u dan het voorrooster zou beschadigen.

6.3.5 Afvoer voorzien

Zorg ervoor dat het condenswater goed kan worden afgevoerd. Dit omvat:

- Algemene richtlijnen
- Koelmiddelleiding aansluiten op de binnenunit
- Controleren op waterlekken

Algemene richtlijnen

- **Leidinglengte.** Houd de afvoerleiding zo kort mogelijk.
- **Leidingmaat.** Als een afvoerverlengslang of ingebedde afvoerleiding vereist is, gebruik dan onderdelen die passen op het uiteinde van de slang.

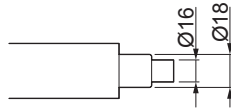

OPMERKING

- Installeer de afvoerslang aflopend.
- Sifons zijn NIET toegelaten.
- Leg het uiteinde van de afvoerslang NIET in water.

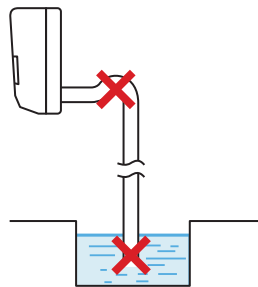

- **Afvoerverlengslang.** Verleng de afvoerslang met een lokaal voorziene slang met een binnendiameter van 16 mm. Vergeet NIET om een isolatiebuis te gebruiken voor het deel van de verlengslang binnenshuis.

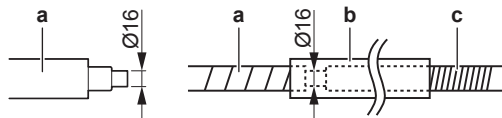

- a Bij de binnenunit geleverde afvoerslang
- b Warmte-isolerende buis (lokaal te voorzien)
- c Afvoerverlengslang

- **Harde pvc buis.** Gebruik een lokaal voorziene afvoeraansluiting (nominale diameter 13 mm) wanneer u een harde pvc buis (nominale diameter 13 mm) rechtstreeks op de afvoerslang aansluit zoals bij het werken met ingebedde leidingen.

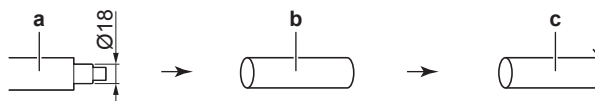

- a Bij de binnenunit geleverde afvoerslang
- b Afvoeraansluiting met nominale diameter 13 mm (lokaal te voorzien)
- c Harde pvc buis (lokaal te voorzien)

- **Condensatie.** Neem maatregelen tegen condensatie. Isoleer de volledige afvoerleiding in het gebouw.

- 1 Steek de afvoerslang in de afvoerleiding zoals hierna afgebeeld, zodat de slang NIET uit de afvoerleiding kan worden getrokken.

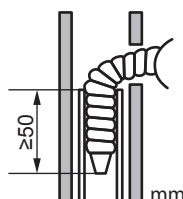

Leidingen aan rechterkant, rechts achter of rechts onder aansluiten



INFORMATIE

Standaard worden de leidingen aan de rechterkant voorzien. Voor leidingen aan de linkerkant, verwijder de leidingen van de rechterkant en installeer ze aan de linkerkant.

- 1 Maak de afvoerslang met plastic tape vast aan de onderkant van de koelmiddelleidingen.
- 2 Wikkel de afvoerslang samen met de koelmiddelleidingen met isolatietape.

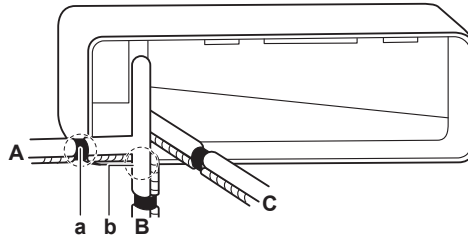

- A Leidingen rechterkant
- B Leidingen rechts onder
- C Leidingen rechts achter
- a Verwijder het leidingpoortdeksel hier voor leidingen aan de rechterkant
- b Verwijder het leidingpoortdeksel hier voor leidingen rechts onder

Leidingen aan linkerkant, links achter of links onder aansluiten



INFORMATIE

Standaard worden de leidingen aan de rechterkant voorzien. Voor leidingen aan de linkerkant, verwijder de leidingen van de rechterkant en installeer ze aan de linkerkant.

- 1 Verwijder de isolatiebevestigingsschroef aan de rechterkant en verwijder de afvoerslang.
- 2 Verwijder de afvoerplug aan de linkerkant en bevestig ze aan de rechterkant.



OPMERKING

Breng GEEN smeerolie (koelmiddelolie) aan op de afvoerplug wanneer u ze aanbrengt. De afvoerplug kan verslijten en er kan water lekken aan de plug.

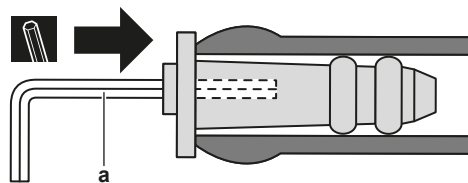

- a 4 mm zesantsleutel

- 3 Breng de afvoerslang in aan de linkerkant en bevestig ze met de bevestigingsschroef omdat er anders water kan gaan lekken.

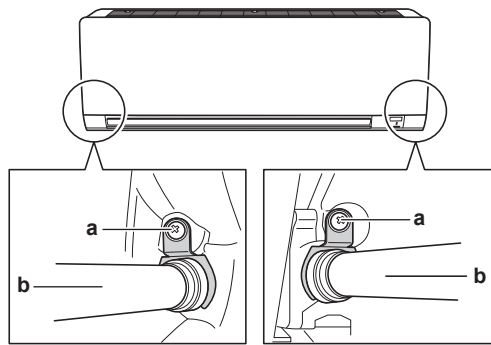

- a Isolatiebevestigingsschroef
- b Afvoerslang

- 4 Maak de afvoerslang met plastic tape vast aan de onderkant van de koelmiddelleiding.

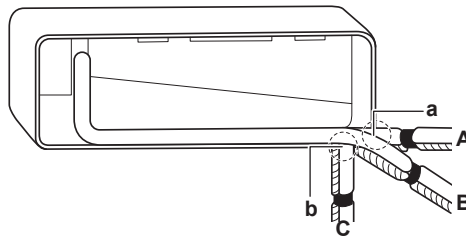

- A Leidingen linkerkant
- B Leidingen links achter
- C Leidingen links onder
- a Verwijder het leidingpoortdeksel hier voor leidingen aan de linkerkant
- b Verwijder het leidingpoortdeksel hier voor leidingen links onder

Controle op waterlekken

- 1 Verwijder de luchtfilters.
- 2 Giet langzaam ongeveer 1 l water in de afvoerbak en controleer op waterlekken.

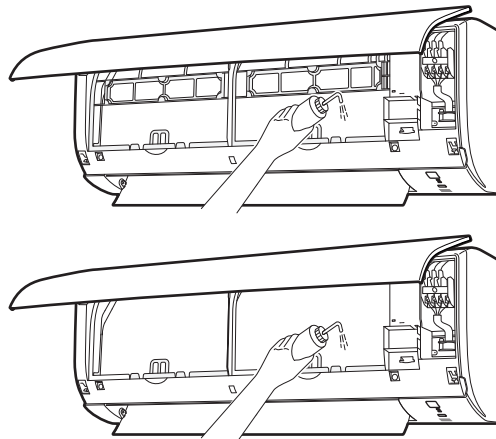

7 Installatie van de leidingen

In dit hoofdstuk

7.1	De koelmiddelleidingen voorbereiden.....	29
7.1.1	Vereisten voor de koelmiddelleidingen.....	29
7.1.2	De koelleidingen isoleren.....	30
7.2	De koelmiddelleiding aansluiten.....	30
7.2.1	Over het aansluiten van de koelmiddelleidingen.....	30
7.2.2	Vorzorgsmaatregelen bij het aansluiten van koelmiddelleidingen.....	30
7.2.3	Richtlijnen bij het aansluiten van koelmiddelleidingen.....	31
7.2.4	Richtlijnen voor het buigen van leidingen.....	32
7.2.5	Het uiteinde van een buis verbreden.....	32
7.2.6	De koelmiddelleidingen op binnenunit aansluiten.....	33

7.1 De koelmiddelleidingen voorbereiden

7.1.1 Vereisten voor de koelmiddelleidingen



INFORMATIE

Lees ook de voorzorgsmaatregelen en vereisten in de volgende hoofdstukken in de "2 Algemene veiligheidsmaatregelen" [► 5].



OPMERKING

De leidingen en andere drukvoerende delen moeten geschikt zijn voor koelmiddel. Gebruik met fosforzuur gedeoxideerde, naadloze koperen leidingen voor koelmiddel.

- Vreemde stoffen in de leidingen, waaronder oliën die tijdens de fabricage worden gebruikt, mogen niet meer dan 30 mg/10 m bedragen.



Diameter koelmiddelleidingen

Gebruik dezelfde diameters als die van de aansluitingen op de buitenunits:

Klasse	L1 vloeistofleiding	L1 gasleiding
20~35	Ø6,4	Ø9,5
50~71	Ø6,4	Ø12,7

Materiaal koelmiddelleidingen

- **Materiaal leidingen:** Met fosforzuur gedeoxideerd naadloos koper.
- **Flareverbindingen:** Gebruik alleen gegloeide leidingen.
- **Hardingsgraad en dikte leidingen:**

Buitendiameter (Ø)	Hardingsgraad	Dikte (t) ^(a)	
6,4 mm (1/4")	Gegloeid (O)	≥0,8 mm	
9,5 mm (3/8")			
12,7 mm (1/2")			

^(a) Afhankelijk van de toepasselijke wetgeving en de maximale bedrijfsdruk van de unit (zie "PS High" op het naamplaatje van de unit), zijn mogelijk dikkere leidingen vereist.

7.1.2 De koelleidingen isoleren

- Neem polyethyleenschuim als isolatiemateriaal:
 - met een warmteoverdrachtsfactor begrepen tussen 0,041 en 0,052 W/mK (0,035 en 0,045 kcal/mh°C)
 - bestand tegen minstens 120°C
- Isolatie dikte

Buitendiameter leiding (\varnothing_p)	Binnendiameter isolatie (\varnothing_i)	Isolatie dikte (t)
6,4 mm (1/4")	8~10 mm	≥10 mm
9,5 mm (3/8")	12~15 mm	≥13 mm
12,7 mm (1/2")	14~16 mm	≥13 mm

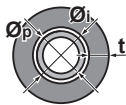

Als de temperatuur hoger is dan 30°C en de vochtigheid meer dan 80% bedraagt, moet het isolatiemateriaal minstens 20 mm dik zijn om condensatie aan de oppervlakte van de isolatie te voorkomen.

7.2 De koelmiddelleiding aansluiten

7.2.1 Over het aansluiten van de koelmiddelleidingen

Alvorens de koelmiddelleidingen aan te sluiten

Controleer of de buitenunit en binnenunit gemonteerd zijn.

Typische werkstroom

De koelmiddelleiding aansluiten betekent:

- De koelmiddelleiding op de binnenunit aansluiten
- De koelmiddelleiding op de buitenunit aansluiten
- De koelmiddelleiding isoleren
- Houd rekening met de richtlijnen voor:
 - Buigen van leidingen
 - Leidinguiteinden optrompen
 - Gebruik van de afsluiters

7.2.2 Voorzorgsmaatregelen bij het aansluiten van koelmiddelleidingen



INFORMATIE

Lees ook de voorzorgsmaatregelen en vereisten in de volgende hoofdstukken:

- Algemene voorzorgsmaatregelen met betrekking tot de veiligheid
- Voorbereiding



GEVAAR: RISICO OP BRANDWONDEN

**OPMERKING**

- Gebruik de flaremoer die op de unit is bevestigd.
- Om gaslekken te voorkomen, brengt u koelmachineolie aan op ALLEEN de binnenkant van de verbreding. Gebruik koelmachineolie voor R32 (FW68DA).
- Hergebruik GEEN verbindingen.

**OPMERKING**

- Gebruik GEEN minerale olie op het verbrede deel.
- Installeer NOOIT een droger op deze R32-unit om zijn levensduur te kunnen garanderen. Het droogmateriaal kan oplossen en het systeem beschadigen.

**OPMERKING**

Houd rekening met de volgende voorzorgen met betrekking tot de koelmiddelleiding:

- Zorg ervoor dat nooit ander koelmiddel dan het aangewezen koelmiddel in de koelmiddelcyclus vermengd wordt (bijv. lucht).
- Gebruik uitsluitend R32 wanneer u koelmiddel moet bijvullen.
- Gebruik uitsluitend installatiegereedschap (bijv. manometers voor het verdeelstuk) dat enkel en alleen voor R32-installaties bedoeld is, zodat het de druk kan weerstaan en er geen vreemde stoffen (zoals minerale oliën en vocht) in het systeem kunnen terechtkomen.
- De leiding dient zo gemonteerd te worden dat haar verbreed uiteinde NIET aan mechanische spanningen onderhevig is.
- Laat de leidingen NIET onbewaakt achter op de site. Als de installatie NIET binnen 1 dag kan worden voltooid, bescherm dan de leiding zoals beschreven in de volgende tabel om te vermijden dat vuil, vloeistof of stof in de leiding terecht zou komen.
- Wees voorzichtig wanneer u koperbuizen doorheen muren schuift (zie afbeelding hieronder).

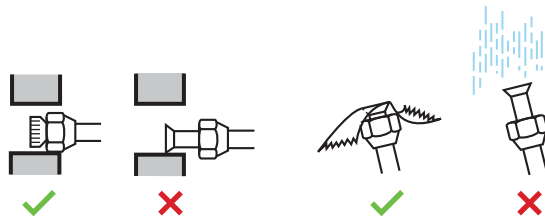

Toestel	Installatieperiode	Beschermingsmethode
Buitenunit	>1 maand	De leiding dichtknippen
	<1 maand	De leiding dichtknippen of met kleefband afdichten
Binnenunit	Ongeacht de periode	

**INFORMATIE**

Open de afsluiter van het koelmiddel NIET vooraleer de koelmiddelleiding gecontroleerd te hebben. Wanneer u koelmiddel moet bijvullen, wordt geadviseerd de afsluiter van het koelmiddel te openen vooraleer bij te vullen.

7.2.3 Richtlijnen bij het aansluiten van koelmiddelleidingen

Houd rekening met de volgende richtlijnen wanneer u leidingen aansluit:

- Bestrijk de binnenkant van de verbreding met etherolie of esterolie wanneer u een flaremoer aansluit. Draai eerst 3 of 4 toeren met de hand vast vooraleer stevig vast te draaien.

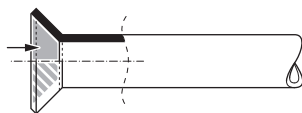

- Gebruik ALTIJD 2 sleutels tezamen om een flaremoer los te draaien.
- Gebruik ALTIJD samen een moersleutel en een momentsleutel om deze moer aan te halen wanneer u de leiding aansluit. Op die manier zal de moer niet scheuren en lekken.

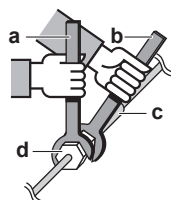

- a Momentsleutel
- b Moersleutel
- c Leidingverbinding
- d Flaremoer

Leidingmaat (mm)	Aanhaalmoment (N•m)	Flareafmetingen (A) (mm)	Flarevorm (mm)
Ø6,4	15~17	8,7~9,1	
Ø9,5	33~39	12,8~13,2	
Ø12,7	50~60	16,2~16,6	

7.2.4 Richtlijnen voor het buigen van leidingen

Gebruik een buisbuiger om bochten te maken. Alle buisbochten moeten zo zacht mogelijk zijn (de bochtstraal moet 30~40 mm bedragen of meer zelfs).

7.2.5 Het uiteinde van een buis verbreden



OPMERKING

- Een onvolledige verbreding kan lekken van koelmiddelgas veroorzaken.
- Gebruik getrompte buizen NIET opnieuw. Gebruik nieuwe getrompte buizen om ervoor te zorgen dat geen koelmiddelgas kan lekken.
- Gebruik de getrompte moeren die bij de unit werden meegeleverd. Andere getrompte moeren gebruiken kan koelmiddelgas veroorzaken.

- Snijd het uiteinde van de leiding af met een pijpensnijder.
- Verwijder de bramen en houd daarbij het afgesneden vlak naar beneden zodat er GEEN bramen in de leiding kunnen komen.

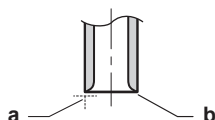

- a Snijd precies in rechte hoeken af.
- b Verwijder de bramen.

- Verwijder de flaremoer van de afsluiter en zet de flaremoer op de leiding.

- 4 Verbreed de leiding. Verbreed exact op de plaats zoals getoond op de volgende afbeelding.

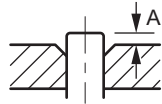

	Flaregereedschap voor R32 (koppelingstype)	Conventioneel flaregereedschap	
		Koppelingstype (Ridgid-type)	Vleugelmoertype (Imperial-type)
A	0~0,5 mm	1,0~1,5 mm	1,5~2,0 mm

- 5 Controleer of de verbreding goed werd uitgevoerd.

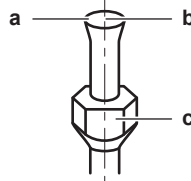

- a De binnenkant van de verbreding mag GEEN gebreken vertonen.
- b Het uiteinde van de leiding MOET gelijkmatig en in een perfecte cirkel verbreed zijn.
- c Controleer of de flaremoer is aangebracht.

7.2.6 De koelmiddelleidingen op binnenunit aansluiten

- **Leidinglengte.** Houd de koelmiddelleiding zo kort mogelijk.

- 1 Sluit de koelmiddelleiding met **flareverbindingen** aan op de unit.
- 2 **Isoleer** de koelmiddelleiding, de kabel tussen de units en de afvoerslang op de binnenunit als volgt:

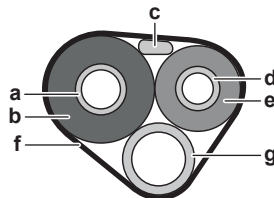

- a Gasleiding
- b Isolatie gasleiding
- c Verbindingskabel
- d Vloeistofleiding
- e Isolatie vloeistofleiding
- f Afwerkingstape
- g Afvoerslang



OPMERKING

Zorg ervoor dat de hele koelmiddelleiding is geïsoleerd. Blote leidingen kunnen condensatie veroorzaken.

8 Elektrische installatie

8.1 De elektrische bedrading voorbereiden

8.1.1 Over het voorbereiden van de elektrische bedrading



INFORMATIE

Lees ook de voorzorgsmaatregelen en vereisten in de volgende hoofdstukken in de "2 Algemene veiligheidsmaatregelen" [▶ 5].



WAARSCHUWING

- Als de voeding een ontbrekende of een verkeerde nulfase heeft, kan de apparatuur defect raken.
- Sluit correct op de aarde aan. Aard de unit NIET via een nutsleiding, een piekspanningsbeveiliging of de aarding van de telefoon. Een onvolledige aarding kan elektrische schokken veroorzaken.
- Plaats de vereiste zekeringen of stroomonderbrekers.
- Bevestig de elektrische bedrading met kabelbinders, zodat deze NIET in contact kan komen met scherpe randen of buizen, vooral langs de hogedrukzijde.
- Gebruik GEEN draden met tape, geen gevlochten geleiders, geen verlengkabels en geen aansluitingen van een sterinstallatie. Deze kunnen zorgen voor oververhitting of elektrische schokken of brand veroorzaken.
- Installeer GEEN fasecompensatiecondensator, omdat deze unit een inverter bevat. Een fasecompensatiecondensator vermindert de prestaties en kan ongevallen veroorzaken.



WAARSCHUWING

- Al de bedrading MOET door een erkende elektricien uitgevoerd worden en MOET voldoen aan de geldende wetgeving.
- Maak elektrische verbindingen op de bevestigde bedrading.
- Alle op de site geleverde componenten en alle elektrische constructies MOETEN voldoen aan de geldende wetgeving.



WAARSCHUWING

Gebruik ALTIJD een meeraderige kabel als stroomtoevoerkabel.

8.2 De elektrische bedrading aansluiten

8.2.1 Over het aansluiten van de elektrische bedrading

Typische werkstroom

De elektrische bedrading aansluiten omvat typisch de volgende stappen:

- 1 Controleren of het voedingssysteem voldoet aan de elektrische specificaties van de units.
- 2 De elektrische bedrading aansluiten op de buitenunit.
- 3 De elektrische bedrading aansluiten op de binnenunit.
- 4 De hoofdvoeding aansluiten.

8.2.2 Voorzorgsmaatregelen bij het aansluiten van elektrische bedrading

**INFORMATIE**

Lees ook de voorzorgsmaatregelen en vereisten in de volgende hoofdstukken:

- Algemene voorzorgsmaatregelen met betrekking tot de veiligheid
- Voorbereiding

**GEVAAR: RISICO OP ELEKTROCUTIE****WAARSCHUWING**

- Al de bedrading MOET door een erkende elektricien uitgevoerd worden en MOET voldoen aan de geldende wetgeving.
- Maak elektrische verbindingen op de bevestigde bedrading.
- Alle op de site geleverde componenten en alle elektrische constructies MOETEN voldoen aan de geldende wetgeving.

**WAARSCHUWING**

Gebruik **ALTIJD** een meeraderige kabel als stroomtoevoerkabel.

**WAARSCHUWING**

Gebruik een alpolige schakelaar met een contactscheiding van minstens 3 mm om het contact volledig te verbreken onder overspanningscategorie III.

**WAARSCHUWING**

Als het netsnoer beschadigd is, MOET de fabrikant, zijn vertegenwoordiger, zijn servicevertegenwoordiger of gelijkaardige bevoegde personen het snoer vervangen om een gevaarlijke situatie te voorkomen.

**WAARSCHUWING**

Sluit de elektrische voeding **NIET** aan op de binneneenheid. Dit kan een elektrische schok of brand veroorzaken.

**WAARSCHUWING**

- Gebruik **GEEN** lokaal aangekochte elektrische onderdelen binnenin het product.
- Tak de elektrische voeding niet af voor de afvoerpomp, etc. van het klemmenblok. Dit kan een elektrische schok of brand veroorzaken.

**WAARSCHUWING**

Houd de bedrading tussen de units uit de buurt van koperen leidingen die niet thermisch geïsoleerd zijn aangezien dergelijke leidingen heel warm worden.

8.2.3 Richtlijnen voor het aansluiten van de elektrische bedrading

Denk aan de volgende punten:

- Indien gevlochten geleiders worden gebruikt, plaats een rond oog op het uiteinde. Schuif het rond oog over de draad tot aan het bekleed gedeelte en maak het oog vast met een geschikt werktuig.

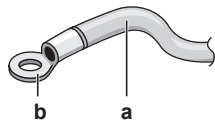

- a Gevlochten geleider
- b Ronde krimpklem

- Gebruik de volgende methodes om de draden te verbinden:

Draadtype	Methode
Éénaderige draad	<p>a Éénaderige draad met open lus b Schroef c Platte sluitring</p>
Gevlochten geleider met rond oog	<p>a Klem b Schroef c Platte sluitring ✓ Toegelaten ✗ NIET toegelaten</p>

- De aardingsdraad tussen de kabelbevestiging en de klem moet langer zijn dan de andere draden.

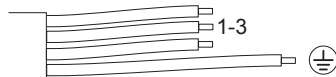

8.2.4 Specificaties van de standaardcomponenten van de bedrading

Onderdeel	
Kabel tussen de units (binnen↔buiten)	4-aderige kabel 1,5 mm ² ~2,5 mm ² en geschikt voor 220~240 V H05RN-F (60245 IEC 57)

8.2.5 Elektrische bedrading aansluiten op de binnenunit

De elektrische bedrading moet worden uitgevoerd zoals beschreven in de montagehandleiding en conform met de nationale elektrische bedradingsvoorschriften of de reglementen.

- 1 Plaats de binnenunit op de haken van de montageplaat. Maak hierbij gebruik van de "Δ"-aanduidingen.

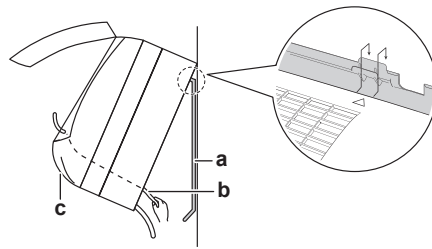

- a Montageplaat (accessoire)
- b Verbindingskabel
- c Kabelgeleiding

- 2 Open het voorpaneel en dan het servicedeksel. Zie Openen van de unit.
- 3 Steek de kabel tussen de units van de buitenunit door de doorvoeropening in de muur, door de achterkant van de binnenunit en door de voorkant.

Opmerking: Draai isolatietape rond de uiteinden van de kabel tussen de units als hij al op voorhand gestript was.

- 4 Buig het uiteinde van de kabel omhoog.



OPMERKING

- Zorg ervoor dat de voedingskabel en de transmissiekabel van elkaar gescheiden blijven. De transmissiebedrading en de voedingsbedrading mogen kruisen, maar ze mogen NIET parallel lopen.
- Beide bedradingen moeten **ALTIJD** op minstens 50 mm van elkaar worden gehouden om eventuele elektrische storingen te voorkomen.



WAARSCHUWING

Neem gepaste maatregelen om te beletten dat de unit door kleine dieren als schuilplaats gebruikt kan worden. Kleine dieren die in contact komen met elektrische onderdelen kunnen storingen, rook of brand veroorzaken.

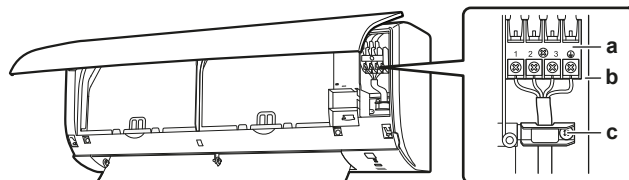

- a Klemmenstrook
- b Elektrische componentenblok
- c Kabelklem

- 5 Strip de draad ongeveer 15 mm af.
- 6 Sluit de draden aan op de klemnummers met dezelfde kleur op de klemmenblokken van de binnenunit en draai de draden stevig vast op de overeenkomstige klemmen.
- 7 Sluit de aardingskabel aan op de overeenkomstige klem.
- 8 Maak de draden goed vast met de klemschroeven.
- 9 Trek aan de draden om te controleren of ze goed vastzitten, en bevestig ze dan met de kabelbevestiging.
- 10 Leid de draden zo dat het servicedeksel goed kan worden gesloten, en sluit dan het servicedeksel.

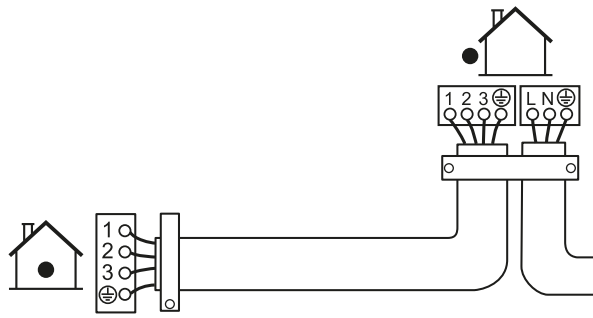

8.2.6 Optionele accessoires aansluiten (gebruikersinterface met kabel, centrale gebruikersinterface, draadloze adapter, etc.)

- 1 Verwijder het deksel van de elektrische bedradingskast.
- 2 Bevestig de verbindingkabel aan de S21-connector en trek de kabelbundel zoals in de volgende afbeelding.

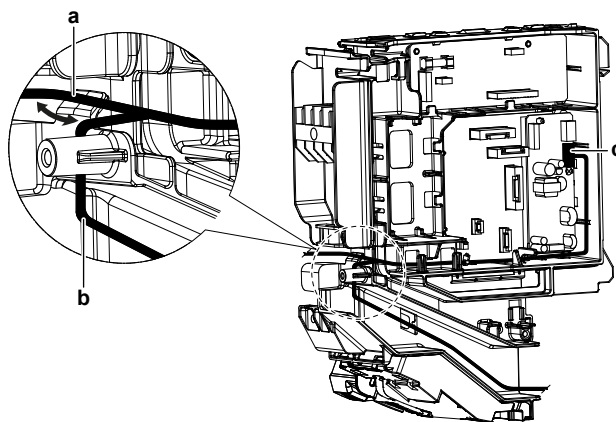

- a Routing S21-kabelbundel voor draadloze adapter
- b Routing S21-kabelbundel voor andere toepassingen
- c S21-connector

- 3 Breng het deksel van de elektrische bedradingskast weer aan en trek de kabelbundel errond zoals in de voorgaande afbeelding.

9 De installatie van de binnenunit voltooiën

9.1 Afvoerleiding, koelmiddelleiding en kabel tussen de units isoleren

- Nadat de afvoerleiding, koelmiddelleiding en elektrische bedrading klaar zijn. Wikkel de koelmiddelleiding, kabel tussen de units en afvoerslang samen met isolatietape. Laat de tape bij elke omwikkeling minstens de helft van de breedte overlappen.

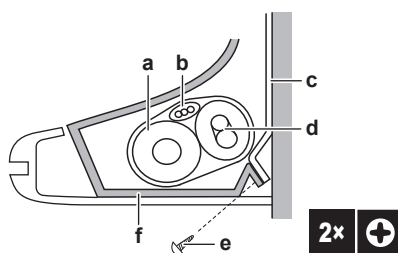

- a Afvoerslang
- b Verbindingskabel
- c Montageplaat (accessoire)
- d Koelmiddelleiding
- e Bevestigingsschroef binnenunit M4×12L (accessoire)
- f Onderframe

9.2 Leidingen door de muuropening voeren

- Buig de koelmiddelleidingen langs de aanduidingen voor de plaats van de leidingen op de montageplaat.

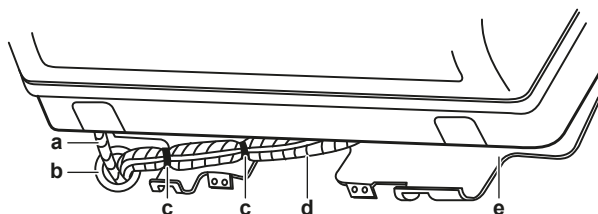

- a Afvoerslang
- b Dicht deze opening af met stopverf of kitmateriaal
- c Plastic tape
- d Isolatietape
- e Montageplaat (accessoire)



OPMERKING

- Buig de koelmiddelleidingen NIET.
- Duw de koelmiddelleidingen NIET op het onderframe of het voorrooster.

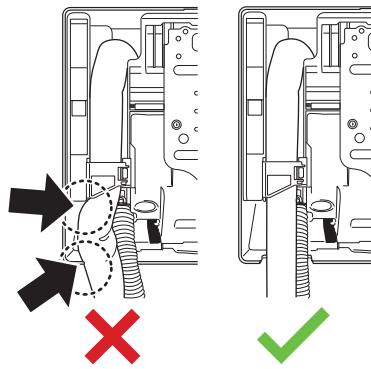

- 2 Voer de afvoerslang en de koelmiddelleiding door de muuropening en dicht het gat af met stopverf.

9.3 Binnenunit op de montageplaat bevestigen

- 1 Plaats de binnenunit op de haken van de montageplaat. Maak hierbij gebruik van de "Δ"-aanduidingen.

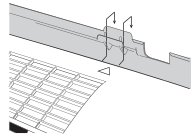

- 2 Duw het onderframe van de unit met beide handen op de onderste haken van de montageplaat. Let op dat de draden NIET vastgeklemd geraken.

Opmerking: Let op dat de kabel tussen de units NIET geklemd geraakt in de binnenunit.

- 3 Duw met beide handen op de onderste rand van de binnenunit tot de unit goed vastzit achter de haken van de montageplaat.
- 4 Maak de binnenunit vast aan de montageplaat met 2 bevestigingsschroeven van de binnenunit M4×12L (accessoire).

10 Configuratie

10.1 Een ander kanaal van de infraroodsignaalontvanger van de binnenunit instellen

Als in 1 kamer 2 binnenunits zijn geïnstalleerd, kunnen verschillende adressen voor 2 gebruikersinterfaces worden ingesteld.

- 1 Verwijder de batterijen uit de gebruikersinterface.
- 2 Knip de adresjumper door.

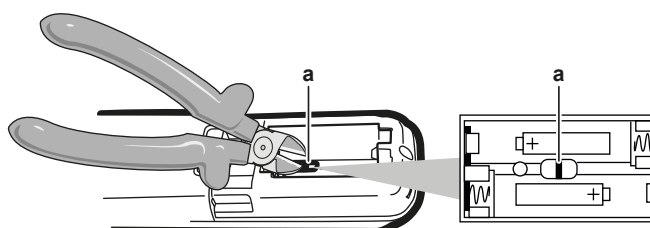

a Adresjumper



OPMERKING

Let op dat u de delen errond niet beschadigt wanneer u de adresjumper doorknipt.

- 3 Zet de stroomschakelaar aan.



Resultaat: De klep van de binnenunit gaat open en dicht om de referentiepositie in te stellen.



INFORMATIE

- Als u de instelling NIET op tijd kon beëindigen, schakel de unit uit en wacht minstens 1 minuut voor u ze weer inschakelt.

- 4 Druk tegelijk op:

Model	Knoppen
FTXP en ATPX	 ,  en 

- 5 Druk:

FTXP en 
ATXP

- 6 Selecteer:

FTXP en 
ATXP

- 7 Druk:

FTXP en 
ATXP

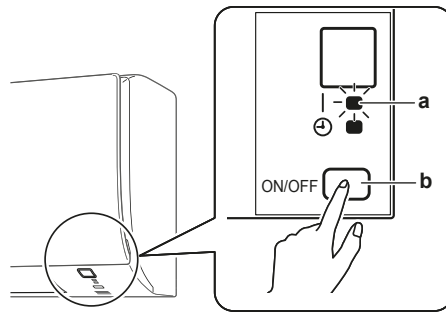

- a Bedrijfslampje
- b ON/OFF-schakelaar binnenunit

8 Druk op de ON/OFF-schakelaar van de binnenunit terwijl het bedrijfslampje knippert.

Fabrieksinstelling 1
Na doorknippen met kniptang 2



INFORMATIE

Als de instelling NIET kon worden beëindigd terwijl het bedrijfslampje knipperde, herhaal de instelprocedure vanaf het begin.

9 Wanneer de instelling compleet is, druk:

FTXP en ATXP Houd  ongeveer 5 seconden ingedrukt.

Resultaat: De gebruikersinterface keert terug naar het vorige scherm.

11 Inbedrijfstelling

11.1 Overzicht: Inbedrijfstelling

In dit hoofdstuk wordt beschreven wat u moet doen en wat u moet weten om het systeem na de installatie in gebruik te stellen.

Typische werkstroom

Het in bedrijf stellen houdt typisch volgende stappen in:

- 1 De "Controlelijst voor de inbedrijfstelling" controleren.
- 2 Het systeem testen.

11.2 Checklist voor de inbedrijfstelling

- 1 Controleer na de installatie van de unit de hierna vermelde punten.
- 2 Sluit de unit.
- 3 Schakel de unit in.

<input type="checkbox"/>	U leest de volledige installatie-instructies, zoals beschreven in de uitgebreide handleiding voor de installateur .
<input type="checkbox"/>	De binnenunits zijn goed geïnstalleerd.
<input type="checkbox"/>	De buitenunit moet juist gemonteerd zijn.
<input type="checkbox"/>	Luchtinlaat/-uitlaat Controleer of de luchtinlaat en -uitlaat van de unit NIET belemmerd is door papier, karton of iets anders.
<input type="checkbox"/>	Er zijn GEEN ontbrekende fasen of omgekeerde fasen .
<input type="checkbox"/>	De koelmiddelleidingen (gas en vloeistof) zijn thermisch geïsoleerd.
<input type="checkbox"/>	Afvoer De afvoer moet vlot stromen. Mogelijk gevolg: Er kan condenswater naar beneden druppelen.
<input type="checkbox"/>	Het systeem is goed en op de juiste manier geaard en de aardingsklemmen zijn goed aangehaald.
<input type="checkbox"/>	De zekeringen of lokaal geïnstalleerde beveiligingen zijn overeenkomstig dit document geïnstalleerd en zijn NIET overbrugd.
<input type="checkbox"/>	De voedingsspanning komt overeen met de spanning op het identificatieplaatje van de unit.
<input type="checkbox"/>	De vermelde kabels worden gebruikt voor de doorverbindingskabel .
<input type="checkbox"/>	De binnenunit ontvangt de signalen van de gebruikersinterface .
<input type="checkbox"/>	Er zijn GEEN losse aansluitingen of verbindingen of beschadigde elektrische onderdelen in de schakelkast.
<input type="checkbox"/>	De isolatieweerstand van de compressor is OK.
<input type="checkbox"/>	Er zijn GEEN beschadigde onderdelen of buizen die tegen de binnenkant van de binnen- of buitenunit gedrukt worden.
<input type="checkbox"/>	Er zijn GEEN koelmiddellekkages .

<input type="checkbox"/>	De juiste buismaten werden geplaatst en de leidingen zijn goed en op de juiste manier geïsoleerd.
<input type="checkbox"/>	De afsluiters (gas en vloeistof) op de buitenunit staan volledig open.

11.3 Proefdraaien

Vereiste: De gegevens van de voeding MOETEN binnen het opgegeven bereik vallen.





Vereiste: Proefdraaien is mogelijk in de stand koelen of verwarmen.

Vereiste: Proefdraaien moet worden uitgevoerd volgens de instructies in de gebruiksaanwijzing van de binnenunit om zeker te zijn dat alle functies en onderdelen goed werken.

- 1 In de koelstand, selecteer de laagst programmeerbare temperatuur. In de verwarmingsstand, selecteer de hoogst programmeerbare temperatuur. Indien nodig kan proefdraaien worden gedeactiveerd.
- 2 Stel de temperatuur op normaal niveau in wanneer het proefdraaien beëindigd is. In de koelstand: 26~28°C, in de verwarmingsstand: 20~24°C.
- 3 Het systeem stopt 3 minuten na het uitschakelen van de unit.

11.3.1 Proefdraaien in de winter

Wanneer de airconditioner in de winter in de **koelstand** draait, stel het proefdraaien als volgt in.

- 1 Druk tegelijk op ,  en .
- 2 Druk op .
- 3 Selecteer .
- 4 Druk op .
- 5 Druk op  om het systeem in te schakelen.

Resultaat: Het proefdraaien stopt automatisch na ongeveer 30 minuten.

- 6 Druk op  om de werking te stoppen.



INFORMATIE

Sommige functies kunnen bij het proefdraaien NIET worden gebruikt.

Als de stroom tijdens de werking uitvalt, zal het systeem automatisch herstarten direct nadat de stroom is hersteld.

12 Aan de gebruiker overhandigen

Als het proefdraaien voltooid is en de unit goed en op de juiste manier werkt, zorg ervoor dat de gebruiker de volgende zaken goed begrijpt:

- Controleer of de gebruiker de papieren documentatie heeft en vraag hem/haar deze bij te houden om deze later te kunnen raadplegen. Informeer de gebruiker dat hij de volledige documentatie kan vinden op de eerder in deze handleiding beschreven URL.
- Leg aan de gebruiker uit hoe het systeem op de juiste manier te bedienen en wat er moet worden gedaan wanneer zich een probleem zou voordoen.
- Toon aan de gebruiker wat te doen om de unit te onderhouden.

13 Als afval verwijderen



OPMERKING

Probeer het systeem NIET zelf te ontmantelen: het ontmantelen van het systeem en het behandelen van het koelmiddel, van olie en van andere onderdelen MOETEN conform met de geldende wetgeving uitgevoerd worden. De units MOETEN voor hergebruik, recyclage en terugwinning bij een gespecialiseerd behandlingsbedrijf worden behandeld.

14 Technische gegevens











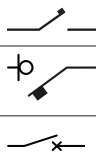





- Een **deel** van de recentste technische gegevens is beschikbaar op de regionale Daikin-website (publiek toegankelijk).
- De **volledige** recentste technische gegevens zijn beschikbaar op het Daikin Business Portal (authenticatie vereist).

14.1 Bedradingschema

Het bedradingschema is bij de unit geleverd en bevindt zich op de binnenkant van de buitenunit (onderkant van de bovenste plaat).

14.1.1 Legende eengemaakt bedradingschema

Voor gebruikte onderdelen en nummering, zie het bedradingschema op de unit. De onderdelen zijn genummerd met Arabische cijfers in oplopende volgorde en wordt in het overzicht hieronder aangegeven door "*" in de onderdeelcode.

Symbol	Betekenis	Symbol	Betekenis
	Stroomonderbreker		Veiligheidsaarding
	Aansluiting		Beschermende aarding (schroef)
	Connector		Gelijkrichter
	Aarding		Relaisconnector
	Lokale bedrading		Kortsluitconnector
	Zekering		Aansluitklem
	Binnenunit		Klemmenstrook
	Buitenunit		Kabelklem
	Reststroomapparaat		

Symbol	Kleur	Symbol	Kleur
BLK	Zwart	ORG	Oranje
BLU	Blauw	PNK	Roze
BRN	Bruin	PRP, PPL	Paars
GRN	Groen	RED	Rood
GRY	Grijs	WHT	Wit
SKY BLU	Lichtblauw	YLW	Geel

Symbol	Betekenis
A*P	Printplaat
BS*	Drukknop aan/uit, bedrijfsschakelaar
BZ, H*O	Zoemer

Symbol	Betekenis
C*	Condensator
AC*, CN*, E*, HA*, HE*, HL*, HN*, HR*, MR*_A, MR*_B, S*, U, V, W, X*A, K*R_*, NE	Aansluiting, connector
D*, V*D	Diode
DB*	Diodebrug
DS*	DIP-schakelaar
E*H	Verwarming
FU*, F*U, (voor kenmerken, zie printplaat in uw unit)	Zekering
FG*	Connector (randaarding)
H*	Kabelboom
H*P, LED*, V*L	Controlelamp, led
HAP	Led (servicemonitor groen)
HIGH VOLTAGE	Hoogspanning
IES	Intelligent eye sensor
IPM*	Intelligente voedingsmodule
K*R, KCR, KFR, KHuR, K*M	Magneetrelais
L	Stroomvoerend
L*	Spoel
L*R	Reactievat
M*	Stappenmotor
M*C	Compressormotor
M*F	Ventilatormotor
M*P	Afvoerpompmotor
M*S	Draaimotor
MR*, MRCW*, MRM*, MRN*	Magneetrelais
N	Neutraal
n=*, N=*	Aantal doorgangen door ferrietkern
PAM	Pulsamplitudemodulatie
PCB*	Printplaat
PM*	Voedingsmodule
PS	Schakelvoeding
PTC*	PTC-thermistor
Q*	Bipolaire transistor met geïsoleerde poort (IGBT)
Q*C	Stroomonderbreker
Q*DI, KLM	Aardlekschakelaar

Symbol	Betekenis
Q*L	Overbelastingsbeveiliging
Q*M	Thermische schakelaar
Q*R	Reststroomapparaat
R*	Weerstand
R*T	Thermistor
RC	Ontvanger
S*C	Limietschakelaar
S*L	Vlotterschakelaar
S*NG	Koelmiddellekdetector
S*NPH	Druksensor (hoog)
S*NPL	Druksensor (laag)
S*PH, HPS*	Drukschakelaar (hoog)
S*PL	Drukschakelaar (laag)
S*T	Thermostaat
S*RH	Vochtigheidssensor
S*W, SW*	Bedrijfsschakelaar
SA*, F1S	Spanningsbeveiliging
SR*, WLU	Signaalontvanger
SS*	Keuzeschakelaar
SHEET METAL	Klemmenstrook vaste plaat
T*R	Transformator
TC, TRC	Zender
V*, R*V	Varistor
V*R	Diodebrug, bipolaire transistor met geïsoleerde poort (IGBT) voedingsmodule
WRC	Draadloze afstandsbediening
X*	Aansluitklem
X*M	Klemmenstrook (blok)
Y*E	Spoel elektronische expansieklep
Y*R, Y*S	Spoel elektromagnetische omkeerklep
Z*C	Ferrietkern
ZF, Z*F	Ruisfilter

15 Verklarende woordenlijst

Dealer

Verdeler die het product verkoopt.

Erkende installateur

Technisch bekwame persoon met een erkenning om het product te installeren.

Gebruiker

Persoon die de eigenaar is van het product en/of die het product gebruikt.

Geldende wetgeving

Alle geldende internationale, Europese, nationale en plaatselijke richtlijnen, wetten, reglementen en/of voorschriften betreffende een bepaald product of domein.

Onderhoudsbedrijf

Bedrijf dat bevoegd is om de vereiste service voor het product uit te voeren of te coördineren.

Installatiehandleiding

Handleiding met instructies betreffende het installeren, het configureren en het onderhouden van een bepaald product of een bepaalde toepassing.

Gebruiksaanwijzing

Instructiehandleiding voor een bepaald product of een bepaalde toepassing waarin wordt uitgelegd hoe het product of de toepassing moet worden gebruikt.

Instructies voor het onderhoud

Instructiehandleiding bedoeld voor een bepaald product of een bepaalde toepassing waarin wordt uitgelegd hoe dit product (indien van toepassing) dient gemonteerd, geconfigureerd, gebruikt en/of onderhouden te worden.

Accessoires

Labels, handleidingen, informatiefiches, apparatuur en uitrustingen die met het product worden meegeleverd en die volgens de instructies in de meegeleverde documentatie geïnstalleerd moeten worden.

Optionele apparatuur

Door Daikin gemaakte of goedgekeurde apparatuur en uitrustingen die met het product volgens de instructies in de meegeleverde documentatie gecombineerd mogen worden.

Ter plaatse te voorzien

NIET door Daikin gemaakte apparatuur en uitrustingen die met het product volgens de instructies in de meegeleverde documentatie gecombineerd mogen worden.



ERC

DAIKIN ISITMA VE SOĞUTMA SİSTEMLERİ SAN.TİC. A.Ş.

Gülsuyu Mahallesi, Fevzi Çakmak Caddesi, Burçak Sokak, No:20, 34848 Maltepe

İSTANBUL / TÜRKİYE

Tel: 0216 453 27 00

Faks: 0216 671 06 00

Çağrı Merkezi: 444 999 0

Web: www.daikin.com.tr

DAIKIN EUROPE N.V.

Zandvoordestraat 300, B-8400 Oostende, Belgium

4P519439-7S 2021.12

Copyright 2021 Daikin