



# Gebruiksaanwijzing

## Daikin kamerairconditioner



CTXA15A2V1BW  
FTXA20A2V1BW  
FTXA25A2V1BW  
FTXA35A2V1BW  
FTXA42A2V1BW  
FTXA50A2V1BW

CTXA15(A)(B)2V1BS  
FTXA20(A)(B)2V1BS  
FTXA25(A)(B)2V1BS  
FTXA35(A)(B)2V1BS  
FTXA42(A)(B)2V1BS  
FTXA50(A)(B)2V1BS

CTXA15(A)(B)2V1BT  
FTXA20(A)(B)2V1BT  
FTXA25(A)(B)2V1BT  
FTXA35(A)(B)2V1BT  
FTXA42(A)(B)2V1BT  
FTXA50(A)(B)2V1BT

CTXA15B2V1BB  
FTXA20B2V1BB  
FTXA25B2V1BB  
FTXA35B2V1BB  
FTXA42B2V1BB  
FTXA50B2V1BB

## Inhoud

<b>1</b>	<b>Over de documentatie</b>	<b>2</b>
1.1	Over dit document	2
<b>2</b>	<b>Over het systeem</b>	<b>2</b>
2.1	Binnenuit	3
2.2	Over de gebruikersinterface	3
2.2.1	Onderdelen: Gebruikersinterface	3
2.2.2	Gebruik van de gebruikersinterface	4
<b>3</b>	<b>Voor het gebruik</b>	<b>4</b>
3.1	De gebruikersinterface op de muur bevestigen	4
3.2	Batterijen plaatsen	4
3.3	Over de klok	4
3.3.1	Klok instellen	4
3.4	Helderheid van het scherm van de binnenuit	4
3.4.1	Helderheid van het scherm van de binnenuit instellen	4
3.5	Voeding inschakelen	5
3.6	Instelling van de positie van de binnenuit wijzigen	5
<b>4</b>	<b>Functie</b>	<b>5</b>
4.1	Werkingsgebied	5
4.2	Bedrijfsstand en temperatuurstelpunt	5
4.2.1	Het systeem starten/stoppen en de temperatuur instellen	6
4.3	Luchtstroomsnelheid	6
4.3.1	Luchtstroomsnelheid regelen	6
4.4	Uitblaasrichting	6
4.4.1	Verticale uitblaasrichting regelen	6
4.4.2	Horizontale uitblaasrichting regelen	6
4.4.3	Gebruik van 3-D uitblaasrichting	7
4.5	Comfort airflow en Intelligent eye	7
4.5.1	Comfort-functie	7
4.5.2	Intelligent eye	7
4.5.3	Comfort en Intelligent eye starten/stoppen	8
4.6	Powerful-functie	8
4.6.1	Powerful-functie starten/stoppen	8
4.7	Econo en geluidsarme stand buitenunit	8
4.7.1	Econo-functie	8
4.7.2	Geluidsarme stand buitenunit	8
4.7.3	Econo en geluidsarme stand buitenunit starten/stoppen	8
4.8	Werking van de Flash Streamer (luchtzuivering)	8
4.8.1	Werking van de Flash Streamer (luchtzuivering) starten/stoppen	9
4.9	In-/uitschakeltimer	9
4.9.1	Uitschakeltimer starten/stoppen	9
4.9.2	Inschakeltimer starten/stoppen	9
4.9.3	In- en uitschakeltimer combineren	9
4.10	Weektimer	9
4.10.1	Weektimer instellen	10
4.10.2	Reserveringen kopiëren	10
4.10.3	Reserveringen bevestigen	11
4.10.4	Weektimer uitschakelen en weer inschakelen	11
4.10.5	Reserveringen verwijderen	11
4.11	Draadloze LAN-verbinding	11
4.11.1	Voorzorgsmaatregelen bij het gebruik van de draadloze adapter	11
4.11.2	Daikin Online Controller app installeren	11
4.11.3	Draadloze verbinding instellen	12
<b>5</b>	<b>Energie besparen en optimale werking</b>	<b>13</b>
<b>6</b>	<b>Onderhoud en service</b>	<b>14</b>
6.1	Overzicht: onderhoud en service	14
6.2	Binnenuit en gebruikersinterface schoonmaken	14
6.3	Voorpaneel schoonmaken	14

6.4	Voorpaneel openen	14
6.5	Over de luchtfilters	15
6.6	Luchtfilters reinigen	15
6.7	Titaniumapatiet luchtzuiveringsfilter en zilverdeeltjesfilter (Ag-ion-filter) reinigen	15
6.8	Titaniumapatiet luchtzuiveringsfilter en zilverdeeltjesfilter (Ag-ion-filter) vervangen	16
6.9	Voorpaneel sluiten	16
6.10	Voorpaneel verwijderen	16
6.11	Aandachtspunten voor een lange periode van stilstand	16

## 7 Opsporen en verhelpen van storingen 16

7.1	Problemen oplossen voor de draadloze adapter	17
-----	--	----

## 8 Als afval verwijderen 17

## 1 Over de documentatie

### 1.1 Over dit document

Onze welgemeende dank voor de aankoop van dit product. Verzoek:

- Bewaar de documentatie voor latere raadpleging.

#### Bedoeld publiek

Eindgebruikers



#### INFORMATIE

Dit apparaat is bedoeld om in werkplaatsen, in de lichte industrie en in boerderijen door deskundige of geschoolde gebruikers gebruikt te worden of, in de handel en in huishoudens, door niet gespecialiseerde personen.

#### Documentatieset

Dit document is een onderdeel van een documentatieset. De volledige set omvat:

- **Algemene veiligheidsmaatregelen:**
  - Veiligheidsinstructies die u moet lezen vooraleer uw systeem te bedienen
  - Formaat: Papier (in de doos van de binnenuit)
- **Gebruiksaanwijzing:**
  - Snelle gids voor basisgebruik
  - Formaat: Papier (in de doos van de binnenuit)
- **Uitgebreide handleiding voor de gebruiker:**
  - Gedetailleerde stap per stap instructies en achtergrondinformatie voor basis- en gevorderd gebruik
  - Formaat: Digitale bestanden op <http://www.daikineurope.com/support-and-manuals/product-information/>

Laatste herzieningen van de meegeleverde documentatie kunnen op de regionale Daikin-website of via uw installateur beschikbaar zijn.

De documentatie is oorspronkelijk in het Engels geschreven. Alle andere talen zijn vertalingen.

## 2 Over het systeem



#### WAARSCHUWING: ONTVLAMBAAR MATERIAAL

Het koelmiddel in deze unit is licht ontvlambaar.



#### VOORZICHTIG

De binnenuit bevat radio-apparatuur; houd een afstand van minimaal 10 cm tussen het stralingsgedeelte van de apparatuur en de gebruiker.



### OPMERKING

Gebruik het systeem NIET voor andere doeleinden. Gebruik de unit NIET voor het koelen van precisie-instrumenten, voedsel, planten, dieren of kunstwerken, om te voorkomen dat de kwaliteit ervan wordt aangetast.

## 2.1 Binnenunit



### VOORZICHTIG

Steek GEEN vingers, stokken of andere voorwerpen in de luchtinlaat of -uitlaat. Wanneer de ventilator met hoge snelheid draait, zou dit letsels veroorzaken.



### INFORMATIE

Het geluidsniveau is lager dan 70 dBA.



### WAARSCHUWING

- Wijzig, demonteer, verwijder, herinstalleer of repareer de unit niet zelf aangezien een verkeerde demontage of installatie een elektrische schok of brand kan veroorzaken. Neem contact op met uw dealer.
- Zorg dat er geen open vlammen zijn in het geval van een koelmiddellek. Het koelmiddel zelf is helemaal veilig, niet-giftig en matig ontvlambaar, maar er zal wel een giftig gas vrijkomen wanneer het koelmiddel per ongeluk lekt in een kamer met lucht van een ventilatorkachel, gasfornuis, enz. Laat de reparatie van een lek altijd controleren door erkend servicepersoneel voordat u de unit weer in gebruik neemt.

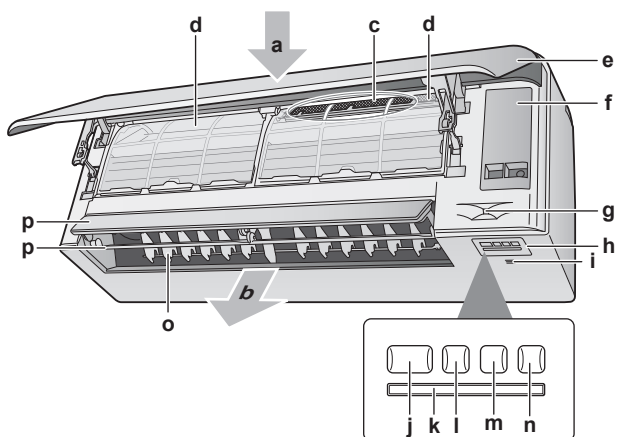

- a Luchtinlaat
- b Luchtuitlaat
- c Titaniumapatiet luchtzuiveringsfilter en zilverdeeltjesfilter (Ag-ion-filter)
- d Luchtfilter
- e Voorpaneel
- f Servicedeksel
- g Intelligent eye sensor
- h Weergeven
- i Kamertemperatuursensor en vochtigheidssensor
- j ON/OFF-knop en bedrijfslampje (groen)
- k Signaalontvanger
- l Timerlampje (oranje)
- m Intelligent eye lampje (groen)
- n ON/OFF-knop draadloze adapter
- o Verticale kleppen
- p Horizontale kleppen

**Let op:** Positie van het titaniumapatiet luchtzuiveringsfilter en het zilverdeeltjesfilter is onderling uitwisselbaar.

### AAN/UIT-knop

Als er geen gebruikersinterface is, kunt u de unit starten/stoppen met de AAN/UIT-knop op de binnenunit. Wanneer de unit met deze knop wordt gestart, worden de volgende instellingen gebruikt:

- Bedrijfsstand = Automatisch

- Temperatuurinstelling = 25°C
- Luchtstroomsnelheid = Automatisch

## 2.2 Over de gebruikersinterface

- Rechtstreeks zonlicht.** Stel de gebruikersinterface niet bloot aan rechtstreeks zonlicht.
- Stof.** Stof op de signaalzender of -ontvanger vermindert de gevoeligheid. Veeg stof weg met een zachte doek.
- Fluorescentielampen.** Het signaal kan mogelijk niet worden doorgegeven als er fluorescentielampen in de kamer zijn. Neem in dat geval contact op met uw installateur.
- Andere apparaten.** Als de gebruikersinterface andere apparaten doet werken, verplaatst die apparaten of neem contact op met uw installateur.
- Gordijnen.** Zorg ervoor dat het signaal tussen de unit en de gebruikersinterface NIET geblokkeerd wordt door gordijnen of andere voorwerpen.



### OPMERKING

- Laat de gebruikersinterface NIET vallen.
- Laat de gebruikersinterface NIET nat worden.

### 2.2.1 Onderdelen: Gebruikersinterface

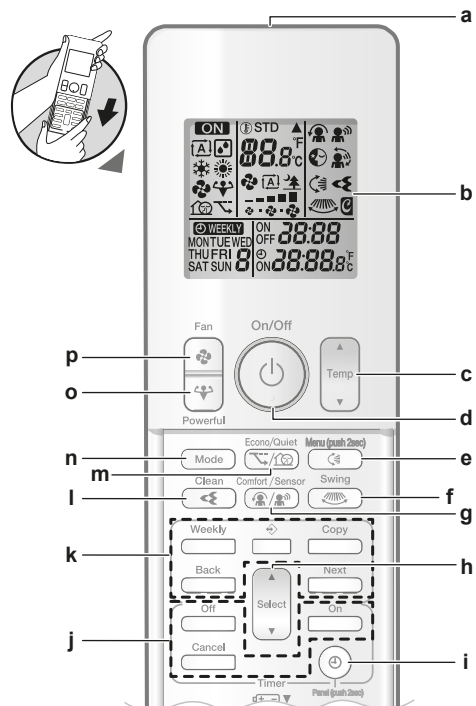

- a Signaalzender
- b Lcd-scherm
- c Temperatuurregelknop
- d AAN/UIT-knop
- e Knop verticaal draaien en menu (2 seconden drukken)
- f Knop horizontaal draaien
- g Knop Comfort airflow en Intelligent eye
- h Selectieknop
- i Knop knop en paneel openen (2 seconden drukken)
- j Knoppen in-/uitschakeltimer
- k Weektimerknoppen
- l Knop Flash Streamer (luchtzuivering)
- m Knop Econo en geluidsarme stand buitenunit
- n Standknop
- o Powerful-knop
- p Ventilatorknop

## 3 Voor het gebruik

### **i** INFORMATIE

Gebruik  (2 seconden ingedrukt houden) om het voorpaneel te openen wanneer u de luchtfilters reinigt. Zie "6.4 Voorpaneel openen" ▶ 14].

### 2.2.2 Gebruik van de gebruikersinterface

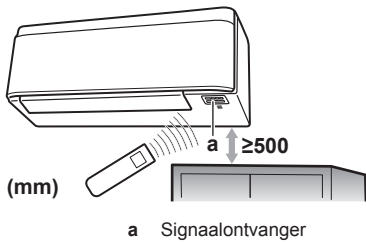

**Let op:** Zorg ervoor dat er zich geen obstakels binnen 500 mm onder de signaalontvanger bevinden. Zij kunnen de ontvangstprestatie van de gebruikersinterface beïnvloeden.

- 1 Richt de signaalzender op de ontvanger op de binneneenheid (maximale afstand: 7 m).

**Gevolg:** Wanneer de binneneenheid een signaal van de gebruikersinterface ontvangt, hoort u een geluid:

Geluid	Beschrijving
Biep-biep	De werking begint.
Biep	De instelling verandert.
Lange bieep	De werking stopt.

## 3 Voor het gebruik

### 3.1 De gebruikersinterface op de muur bevestigen

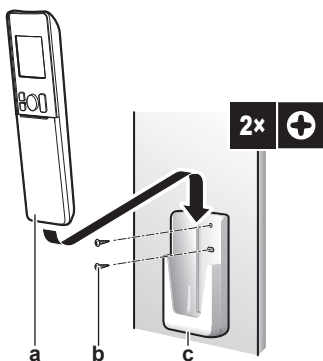

- a Gebruikersinterface  
b Schroeven (lokaal te voorzien)  
c Houder gebruikersinterface

- 1 Kies een plaats binnen het bereik van de unit.
- 2 Bevestig de houder met schroeven op de muur of een gelijkaardige plaats.
- 3 Hang de gebruikersinterface op de houder.

### 3.2 Batterijen plaatsen

De batterijen hebben een levensduur van ongeveer 1 jaar.

- 1 Verwijder het voordeksel.
- 2 Installeer beide batterijen.
- 3 Breng het voordeksel weer aan.

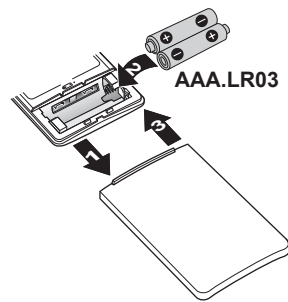

### **i** INFORMATIE

- Een knipperend lcd-scherm geeft aan dat de batterij bijna leeg is.
- Installeer ALTIJD beide batterijen tegelijk.

## 3.3 Over de klok

Als de interne klok van de binneneenheid NIET op de juiste tijd is ingesteld, werken de inschakel-, uitschakel en weektimer niet juist. Stel de klok opnieuw in:

- Nadat een onderbreker de unit heeft uitgeschakeld.
- Na een stroompanne.
- Na het vervangen de batterijen in de gebruikersinterface.



### 3.3.1 Klok instellen

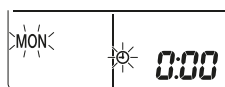

**Let op:** Als de tijd niet is ingesteld, knipperen MON,  en 0:00.

- 1 Druk op .

**Gevolg:** MON en  knipperen





- 2 Druk op  of  om de huidige dag van de week in te stellen.

**Let op:** Houd  of  ingedrukt om de tijdstelling snel te verhogen of verlagen.

- 3 Druk op .

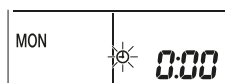
**Gevolg:**  knippert.



- 4 Druk op  of  om de juiste tijd in te stellen.

- 5 Druk op .

**Gevolg:** De instelling is klaar.  knippert.

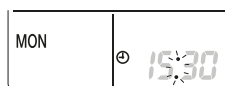

### 3.4 Helderheid van het scherm van de binneneenheid

Stel de helderheid van het scherm van de binneneenheid naar wens in of schakel het scherm UIT.



#### 3.4.1 Helderheid van het scherm van de binneneenheid instellen

- 1 Druk minstens 2 seconden op .

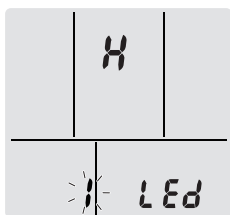
**Gevolg:** Het menu **!** verschijnt op het scherm. **!** knippert.



2 Druk op .

3 Druk op  of  om de instelling als volgt te veranderen:



...knippert	Helderheid is...
H	Hoog
L	Laag
of	Uit

4 Druk op  om de geselecteerde instelling te bevestigen.

**Gevolg:** De instelling van de helderheid is gewijzigd.

**Let op:** Na 60 seconden wordt automatisch het standaardscherm weergegeven. Druk twee keer op  om eerder naar het standaardscherm terug te keren.

### 3.5 Voeding inschakelen

1 Zet de stroomschakelaar aan.

**Gevolg:** De klep van de binneneenheid gaat open en dicht om de referentiepositie in te stellen.

### 3.6 Instelling van de positie van de binneneenheid wijzigen

Stel de positie van de binneneenheid in om te voorkomen dat de lucht recht op een muur wordt geblazen.

1 Druk minstens 2 seconden op .

**Gevolg:** Het menu **!** verschijnt op het scherm.

2 Druk op  of  om het menuscherm in **3** te veranderen.

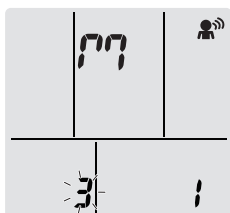

**Gevolg:** Het menu **3** verschijnt op het scherm. **3** knippert.

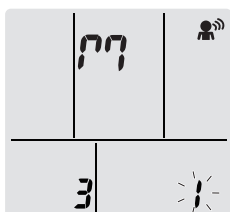

3 Druk op  om het menu te selecteren.

**Gevolg:** **!** knippert.



4 Druk op  of  om de instelling als volgt te veranderen:

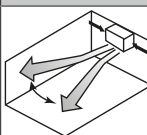
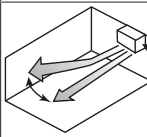
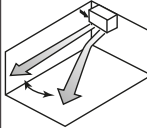

Als de unit zich bevindt...	Symbool	Knippert	Resultaat
In het midden van de muur (fabrieksinstelling)	!	!	
≤500 mm van de muur rechts	2	2	
≤500 mm van de muur links	3	3	

**Resultaat:** Het bereik van de luchtstroom wordt aangepast om rechtstreeks op de muur blazen te voorkomen.

## 4 Functie

### 4.1 Werkingsgebied

Gebruik het systeem binnen de volgende temperatuur- en vochtgehaltewaarden om een veilige en efficiënte werking te verzekeren.

Bedrijfsstand	Werkingsbereik
Koelen <sup>(a)(b)</sup>	<ul style="list-style-type: none"> <li>Buitemtemperatuur: -10~46°C droge bol</li> <li>Binnentemperatuur: 18~32°C droge bol</li> <li>Binnenvochtigheid: ≤80%</li> </ul>
Verwarmen <sup>(a)</sup>	<ul style="list-style-type: none"> <li>Buitemtemperatuur: -15~24°C droge bol</li> <li>Binnentemperatuur: 10~30°C droge bol</li> </ul>
Drogen <sup>(a)</sup>	<ul style="list-style-type: none"> <li>Buitemtemperatuur: -10~46°C droge bol</li> <li>Binnentemperatuur: 18~32°C droge bol</li> <li>Binnenvochtigheid: ≤80%</li> </ul>

<sup>(a)</sup> Een beveiliging kan het systeem stilleggen als de unit buiten het werkbereik wordt gebruikt.

<sup>(b)</sup> Condensatie en druppelend water kunnen voorkomen als de unit buiten het werkbereik wordt gebruikt.

### 4.2 Bedrijfsstand en temperatuurinstelpunt

**Wanneer.** Stel de bedrijfsstand van het systeem in en stel de temperatuur in wanneer u wil:

- Een kamer verwarmen of koelen
- Lucht in een kamer blazen zonder te verwarmen of te koelen
- De vochtigheidsgraad in een kamer verlagen

**Wat.** De werking van het systeem verschilt naar gelang van de selectie van de gebruiker.

Instelling	Beschrijving
 Automatisch	Het systeem koelt of verwarmt een kamer tot op het temperatuurinstelpunt. Het schakelt indien nodig automatisch om tussen koelen en verwarmen.

## 4 Functie

Instelling	Beschrijving
Drogen	Het systeem verlaagt de vochtigheid in een kamer zonder de temperatuur te veranderen.
Verwarmen	Het systeem verwarmt een kamer tot op het temperatuurinstelpunt.
Koelen	Het systeem koelt een kamer tot op het temperatuurinstelpunt.
Ventilator	Het systeem regelt alleen de luchtstroom (luchtstroomsnelheid en uitblaasrichting). Het systeem regelt de temperatuur NIET.

### Bijkomende informatie:

- **Buitentemperatuur.** Het koel- of verwarmingsvermogen van het systeem neemt af bij een te hoge, respectievelijk te lage buitentemperatuur.
- **Ontdooien.** Bij het verwarmen kan er ijs worden gevormd op de buitenunit, waardoor het verwarmingsvermogen afneemt. In dat geval schakelt het systeem automatisch over naar ontdooien om het ijs te verwijderen. Bij het ontdooien blaast de binnenunit GEEN warme lucht uit.
- **Vochtigheidssensor.** Regel de vochtigheid door ze tijdens het koelen te verlagen.

### 4.2.1 Het systeem starten/stoppen en de temperatuur instellen



**ON**: De unit draait.

**A**: Bedrijfsstand = Automatisch

: Bedrijfsstand = Drogen

: Bedrijfsstand = Koelen

: Bedrijfsstand = Verwarmen

: Bedrijfsstand = Alleen ventilator

**88.8**: Geeft de ingestelde temperatuur weer.

- 1 Druk één of meerdere keren op **Mode** om de bedrijfsstand te selecteren.

**Gevolg:** De stand wordt als volgt ingesteld:



- 2 Druk op **Start** om te starten.

**Gevolg:** **ON** en de geselecteerde stand worden op het scherm weergegeven.

- 3 Druk één of meerdere keren op **Temp** of **Temp** om de **temperatuur** te verlagen of te verhogen.

Koelen	Verwarmen	Automatisch	Drogen of alleen ventileren
18~32°C	10~30°C	18~30°C	—

**Opmerking:** In de droogstand of de stand **alleen ventilator** kan de temperatuur niet worden ingesteld.

- 4 Druk op **Stop** om te stoppen.

**Gevolg:** **ON** verdwijnt van het scherm. Het bedrijfslampje wordt gedoofd.

## 4.3 Luchtstroomsnelheid

- 1 Druk op **Wind** om te selecteren:

	5 luchtstroomsnelheden, van "—" tot "5"
<b>A</b>	Automatisch
	Geluidsarme werking binnenunit. Wanneer de luchtstroomsnelheid op "5" is ingesteld, werkt de unit stiller.

### **i** INFORMATIE

- Als de unit het temperatuurinstelpunt bereikt in de stand koelen, verwarmen of in de automatische stand. De ventilator stopt.
- In de droogstand kan de luchtstroomsnelheid NIET worden ingesteld.

### 4.3.1 Luchtstroomsnelheid regelen

- 1 Druk op **Wind** om de uitblaasinstelling als volgt te veranderen:



## 4.4 Uitblaasrichting

**Wanneer.** Stel de uitblaasrichting in naar wens.

**Wat.** Het systeem blaast de lucht uit in de door de gebruiker ingestelde richting (variabele of vaste stand). De horizontale of verticale kleppen worden hiervoor bewogen.

Instelling	Uitblaasrichting
Verticaal automatisch draaien	Beweegt omhoog en omlaag.
Horizontaal automatisch draaien	Beweegt van links naar rechts.
3-D uitblaasrichting	Beweegt afwisselend omhoog en omlaag en van links naar rechts
[—]	Blijft in een vaste stand.

### **!** VOORZICHTIG

Verander de stand van de horizontale en verticale kleppen ALLEEN met een gebruikersinterface. Wanneer u de horizontale en verticale kleppen met de hand verplaatst terwijl ze draaien, geraakt het mechanisme defect.

Het draaibereik van de horizontale klep hangt af van de bedrijfsstand. De horizontale klep stopt in de bovenste stand wanneer de luchtstroomsnelheid bij het omhoog en omlaag draaien op laag wordt ingesteld.

### 4.4.1 Verticale uitblaasrichting regelen

- 1 Druk op **Verticaal**.

**Gevolg:** verschijnt op het scherm. De horizontale kleppen beginnen te draaien.

- 2 Om de horizontale kleppen niet meer te laten bewegen, druk op **Stop** wanneer zij de gewenste stand hebben bereikt.

**Gevolg:** verdwijnt van het scherm. De horizontale kleppen stoppen.

### 4.4.2 Horizontale uitblaasrichting regelen

- 1 Druk op **Horizontaal**.

**Gevolg:**  verschijnt op het scherm. De verticale kleppen beginnen te draaien.

- Om de verticale kleppen niet meer te laten bewegen, druk op  wanneer zij de gewenste stand hebben bereikt.



**Gevolg:**  verdwijnt van het scherm. De verticale kleppen stoppen.



## **i** INFORMATIE

Wanneer de unit in een hoek van een kamer is geïnstalleerd, mogen de verticale kleppen niet naar een muur gericht zijn. De unit zal minder efficiënt werken als de lucht wordt geblokkeerd door een muur.

### 4.4.3 Gebruik van 3-D uitblaasrichting

- Druk op  en .

**Gevolg:**  en  verschijnen op het scherm. De horizontale en verticale kleppen beginnen te draaien.

- Om de kleppen niet meer te laten bewegen, druk op  en  wanneer zij de gewenste stand hebben bereikt.

**Gevolg:**  en  verdwijnen van het scherm. De horizontale en verticale kleppen stoppen.

## 4.5 Comfort airflow en Intelligent eye

Comfort en Intelligent eye kunnen afzonderlijk of in combinatie worden gebruikt.

### 4.5.1 Comfort-functie

De unit past de uitblaasrichting automatisch aan om de kamer efficiënter te koelen of te verwarmen. De uitgeblazen lucht valt minder op.

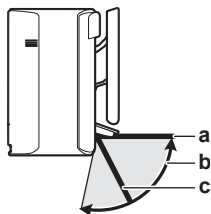

- a Stand horizontale klep bij koelen en drogen
- b Draaibereik horizontale klep bij verwarmen (verticaal uitblazen AAN)
- c Stand horizontale klep bij verwarmen (verticaal uitblazen UIT)

#### Bij koelen en drogen

De uitblaasrichting wordt aangepast om de lucht langs het plafond uit te blazen.

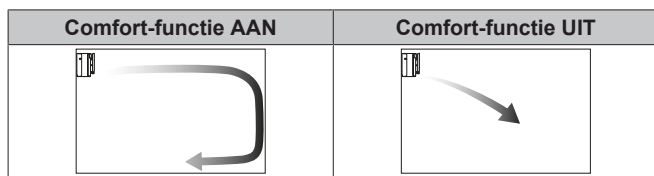

#### Bij verwarmen

De uitblaasrichting wordt aangepast om de lucht langs de vloer uit te blazen. De unit detecteert de kamer- en vloertemperatuur en kiest automatisch 1 van de 3 uitblaasrichtingen.

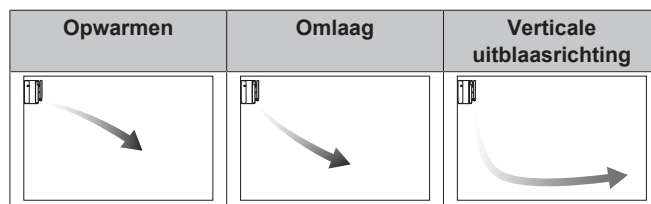

## **i** INFORMATIE

Als u de functie verticaal uitblazen wilt uitschakelen (bijv. als er meubelen of andere voorwerpen onder de unit staan), zie "Verticaal uitblazen in-/uitschakelen" [p. 7]. Als de functie verticaal uitblazen is uitgeschakeld, wordt de lucht omlaag uitgeblazen.

## **i** INFORMATIE

De Powerful- en Comfort-functie kunnen niet tegelijk worden gebruikt. De laatst geselecteerde functie heeft voorrang. Als automatisch verticaal draaien is geselecteerd, wordt de Comfort-functie geannuleerd.

### Verticaal uitblazen in-/uitschakelen

- Druk minstens 2 seconden op .

**Gevolg:** Het menu 1 verschijnt op het scherm.

- Druk op  of  om het menuscherm te veranderen.

**Gevolg:** Het menu 2 verschijnt op het scherm.

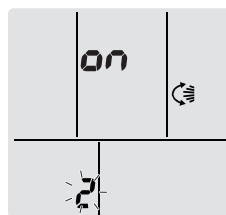

- Druk op  om de instelling te veranderen.

- Druk op  of  om de instelling te veranderen.

...knippert	Verticaal uitblazen is...
ON	ingeschakeld
OF	uitgeschakeld

- Druk op  om de geselecteerde instelling te bevestigen.

**Let op:** Na 60 seconden wordt automatisch het standaardscherm weergegeven. Druk twee keer op  om eerder naar het standaardscherm terug te keren.

### 4.5.2 Intelligent eye

Het systeem detecteert beweging in de kamer en past automatisch de uitblaasrichting en de temperatuur aan om te voorkomen dat lucht rechtstreeks op mensen wordt uitgeblazen. Als er 20 minuten geen beweging wordt gedetecteerd, gaat het systeem in de energiebesparingsstand:

#### Over de Intelligent eye sensor

## **!** OPMERKING

- Klop of duw niet op de Intelligent eye sensor. Anders kan dit een defect veroorzaken.
- Plaats GEEN grote voorwerpen in de buurt van de Intelligent eye sensor.

## **i** INFORMATIE

De Powerful- of Nachtfunctie kunnen NIET tegelijk met de Intelligent eye functie worden gebruikt. De laatst geselecteerde functie heeft voorrang.

## 4 Functie



- **Detectiebereik.** Tot 9 m.
- **Detectiegevoeligheid.** Verandert naargelang van de plaats, het aantal personen in de kamer, het temperatuurbereik, etc.
- **Detectiefouten.** De sensor kan per ongeluk huisdieren, zonlicht, bewegende gordijnen, etc. detecteren.

### 4.5.3 Comfort en Intelligent eye starten/stoppen

- 1 Druk één of meerdere keren op .

**Gevolg:** De instelling verandert als volgt:



Weergave	Werking
	Comfort
	Intelligent eye
	Comfort en Intelligent eye
—	Beide uitgeschakeld

**Opmerking:** Gebruik beide functies tegelijk als er zich mensen bevinden bij de voorkant van de binneneenheid of als er te veel mensen zijn.

- 2 Druk op  tot beide symbolen op het scherm van de gebruikersinterface verdwijnen om te stoppen.

## 4.6 Powerful-functie

Deze functie maximaliseert snel het koel-/verwarmingseffect in een willekeurige stand. U krijgt het maximale vermogen.

### INFORMATIE

Powerful kan NIET worden gecombineerd met Econo, Comfort, Intelligent eye en geluidsarme stand buitenunit. De laatst geselecteerde functie heeft voorrang.

De Powerful-functie vergroot het vermogen van de unit NIET als de unit al op maximaal vermogen draait.



### 4.6.1 Powerful-functie starten/stoppen

- 1 Druk op  om te starten.

**Gevolg:**  wordt weergegeven op het scherm. De Powerful-functie werkt 20 minuten; hierna gaat het systeem verder in de eerder ingestelde stand.

- 2 Druk op  om te stoppen.

**Gevolg:**  verdwijnt van het scherm.

**Opmerking:** Powerful kan alleen worden ingesteld wanneer de unit draait. Druk op  om deze stand te annuleren;  verdwijnt van het scherm.

## 4.7 Econo en geluidsarme stand buitenunit

### 4.7.1 Econo-functie

Dit is een functie die een efficiënte werking mogelijk maakt door het maximale stroomverbruik te beperken. Deze functie is nuttig voor gevallen waarbij een stroomonderbreker zou worden geactiveerd wanneer het product samen met andere toestellen wordt gebruikt.

### INFORMATIE

- De Powerful- en Econo-functie kunnen NIET tegelijk worden gebruikt. De laatst geselecteerde functie heeft voorrang.
- De Econo-functie beperkt de draaisnelheid van de compressor om het stroomverbruik van de buitenunit te verlagen. Als het stroomverbruik al laag is, verlaagt de Econo-functie dit niet verder.

### 4.7.2 Geluidsarme stand buitenunit

Gebruik de geluidsarme stand van de buitenunit om het geluidsniveau van de buitenunit te verlagen. **Voorbeeld:** 's Nachts.

### INFORMATIE



- Powerful en geluidsarme stand buitenunit kunnen NIET tegelijk worden gebruikt. De laatst geselecteerde functie heeft voorrang.
- Deze functie is alleen beschikbaar bij automatisch, koelen en verwarmen.
- De geluidsarme stand van de buitenunit beperkt de draaisnelheid van de compressor. Als de draaisnelheid van de compressor al laag is, verlaagt de geluidsarme stand van de buitenunit de draaisnelheid van de compressor NIET verder.

### 4.7.3 Econo en geluidsarme stand buitenunit starten/stoppen



- 1 Druk één of meerdere keren op .

**Gevolg:** De instelling verandert als volgt.



Weergeven	Werking
	Econo
	Geluidsarme stand buitenunit
	Econo en geluidsarme stand buitenunit
—	Beide uitgeschakeld

- 2 Druk op  tot beide symbolen op het scherm van de gebruikersinterface verdwijnen om te stoppen.

**Let op:** Econo kan alleen worden ingesteld wanneer de unit draait. Druk op  om de instelling te annuleren en  verdwijnt van het scherm.

**Let op:**  blijft op het scherm staan, ook wanneer de unit wordt uitgeschakeld met de gebruikersinterface of de ON/OFF-schakelaar van de binneneenheid.

## 4.8 Werking van de Flash Streamer (luchtzuivering)

De Streamer produceert elektronen met een hoge snelheid met een sterk oxiderend vermogen die slechte geuren verminderen. In combinatie met het titaniumpatiet luchtzuiveringsfilter en de luchtfilters zuivert deze functie de lucht in de kamer.

### INFORMATIE

- De elektronen blijven in de unit om een veilige werking te garanderen.
- De Streamer kan een zoemend geluid maken.
- Als er weinig lucht wordt uitgeblazen, kan de Streamer even stoppen om een ozongeur te voorkomen.



#### 4.8.1 Werking van de Flash Streamer (luchtzuivering) starten/stoppen

- 1 Druk op .

**Gevolg:**  verschijnt op het scherm en de lucht in de kamer wordt gezuiverd.

- 2 Druk op  om de werking te stoppen.

**Gevolg:**  verdwijnt van het scherm en de werking stopt.

### 4.9 In-/uitschakeltimer

Timerfuncties zijn nuttig om de airconditioner 's nachts of 's ochtends automatisch in of uit te schakelen. De in- en uitschakeltimer kunnen ook worden gecombineerd.

#### INFORMATIE

Programmeer de timer opnieuw in de volgende gevallen:

- De unit werd uitgeschakeld door een stroomonderbreker.
- Een stroompanne.
- Na het vervangen de batterijen in de gebruikersinterface.

#### INFORMATIE



De klok MOET juist worden ingesteld voordat u een timerfunctie gebruikt. Zie "3.3.1 Klok instellen" [p 4].

#### 4.9.1 Uitschakeltimer starten/stoppen

- 1 Druk op  om te beginnen.

**Gevolg:**  verschijnt op het scherm, het timerlampje gaat branden en OFF knippert. ☉ en de dag van de week verdwijnen van het scherm.



- 2 Druk op  of  om de tijdstelling te veranderen.
- 3 Druk opnieuw op .

**Gevolg:** OFF en de ingestelde tijd verschijnen op het scherm.

**Gevolg:** Het timerlampje gaat branden.

#### INFORMATIE

Bij elke druk op  of  gaat de tijdstelling met 10 minuten vooruit. Houd de knop ingedrukt om de instelling snel te veranderen.

- 4 Druk op  om de werking te stoppen.

**Gevolg:**  en OFF verdwijnen van het scherm en het timerlampje gaat uit. ☉ en de dag van de week verschijnen op het scherm.

#### INFORMATIE

Wanneer u de in-/uitschakeltimer instelt, wordt de tijdstelling opgeslagen in het geheugen. Het geheugen wordt gereset wanneer de batterijen in de gebruikersinterface worden vervangen.

**Gebruik van de nachtstand in combinatie met de uitschakeltimer**



De airconditioner past de temperatuur automatisch aan (0,5°C hoger voor koelen, 2,0°C lager voor verwarmen) om overmatig koelen/verwarmen te voorkomen en voor een comfortabele slaapt temperatuur te zorgen.

#### 4.9.2 Inschakeltimer starten/stoppen

- 1 Druk op  om te beginnen.



**Gevolg:**  verschijnt op het scherm, het timerlampje gaat branden en ON knippert. ☉ en de dag van de week verdwijnen van het scherm.



- 2 Druk op  of  om de tijdstelling te veranderen.
- 3 Druk opnieuw op .

**Gevolg:** ON en de ingestelde tijd verschijnen op het scherm. Het timerlampje gaat branden.

#### INFORMATIE

Bij elke druk op  of  gaat de tijdstelling met 10 minuten vooruit. Houd de knop ingedrukt om de instelling snel te veranderen.

- 4 Druk op  om de werking te stoppen.

**Gevolg:**  en ON verdwijnen van het scherm en het timerlampje gaat uit. ☉ en de dag van de week verschijnen op het scherm.

#### 4.9.3 In- en uitschakeltimer combineren

- 1 Voor informatie over het instellen van de timers, zie "4.9.1 Uitschakeltimer starten/stoppen" [p 9] en "4.9.2 Inschakeltimer starten/stoppen" [p 9].

**Gevolg:** OFF en ON verschijnen op het scherm.

**Voorbeeld:**

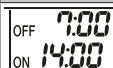
Weergave	Huidige tijd	Instellen wanneer...	Werking
	6:00	de unit draait.	Stopt om 7:00 en begint om 14:00.
		de unit NIET draait.	Beigt om 14:00.

**Let op:** Als de timerinstelling actief is, wordt de huidige tijd NIET op het scherm weergegeven.

### 4.10 Weektimer

Met deze functie kunt u tot 4 timerinstellingen voor elke dag van de week opslaan.

**Voorbeeld:** Maak een instelling aan voor maandag tot vrijdag en een andere instelling voor de weekends.

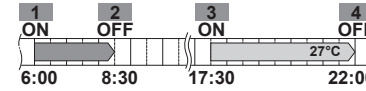
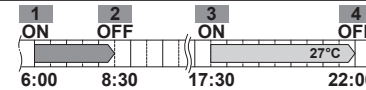
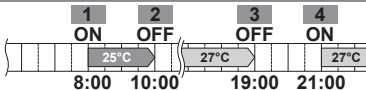
Dag van de week	Voorbeeld van instelling
maandag	 <ul style="list-style-type: none"> <li>• Maak tot 4 instellingen.</li> </ul>
dinsdag-vrijdag	 <ul style="list-style-type: none"> <li>• Gebruik de kopieerfunctie als de instellingen dezelfde zijn als voor maandag.</li> </ul>
zaterdag	—
zondag	 <ul style="list-style-type: none"> <li>• Maak tot 4 instellingen.</li> </ul>

## 4 Functie

- **AAN-AAN-AAN-AAN-instelling.** Maakt het mogelijk om de bedrijfsstand en de temperatuur te programmeren.
- **UIT-UIT-UIT-UIT-instelling.** Alleen de uitschakeltijd kan voor elke dag worden ingesteld.

**Let op:** Richt de gebruikersinterface op de binnenunit en controleer of u bij het instellen van de weektimer een ontvangsttoon hoort.

### INFORMATIE

De klok MOET juist worden ingesteld voordat u een timerfunctie gebruikt. Zie "3.3.1 Klok instellen" [► 4].

### INFORMATIE



- Weektimer en in-/uitschakeltimer kunnen NIET tegelijk worden gebruikt. De in-/uitschakeltimer heeft voorrang. De weektimer gaat in stand-by,  verdwijnt van het scherm. Wanneer de in-/uitschakeltimer afgelopen is, wordt de weektimer actief.
- De dag van de week, in-/uitschakeltimer, tijd en temperatuur (alleen voor inschakeltimer) kunnen met de weektimer worden ingesteld. Andere instellingen zijn gebaseerd op vorige instellingen van de inschakeltimer.

### 4.10.1 Weektimer instellen

- 1 Druk op .

**Gevolg:** De dag van de week en het reserveringsnummer van de huidige dag worden weergegeven.



- 2 Druk op  of  om de dag van de week en het reserveringsnummer te selecteren.

- 3 Druk op .

**Gevolg:** De dag van de week is ingesteld.  en ON knipperen.



- 4 Druk op  of  om de stand te selecteren.

**Gevolg:** De instelling verandert als volgt:





Weergegeven	Functie
ON	Inschakeltimer
OFF	Uitschakeltimer
Blanco	Reservering verwijderen

- 5 Druk op .

**Gevolg:** De in-/uitschakeltimerstand wordt ingesteld.  en de tijd knipperen.





**Let op:** Druk op  om terug te keren naar het vorige scherm. Als blanco is geselecteerd, ga verder naar stap 9.

- 6 Druk op  of  om de tijd te selecteren. De tijd kan worden ingesteld op 0:00~23:50 met een interval van 10 minuten.

- 7 Druk op .

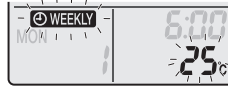
**Gevolg:** De tijd is ingesteld en  en de temperatuur knipperen.



**Let op:** Druk op  om terug te keren naar het vorige scherm. Als de uitschakeltimer is geselecteerd, ga verder naar stap 9.

- 8 Druk op  of  om de gewenste temperatuur te selecteren.

**Let op:** De insteltemperatuur voor de weektimer wordt alleen tijdens het instellen van de weektimerstand weergegeven.

### INFORMATIE

De temperatuur kan op de gebruikersinterface tussen 10 en 32°C worden ingesteld, maar:

- in de koelstand en de automatische stand werkt de unit met een temperatuur van minstens 18°C, ook als ze is ingesteld op 10~17°C;
- in de verwarmingsstand en de automatische stand werkt de unit met een temperatuur van hoogstens 30°C, ook als ze is ingesteld op 31~32°C.

- 9 Druk op .

**Gevolg:** De temperatuur en de tijd worden ingesteld voor de inschakeltimer. De tijd wordt ingesteld voor de uitschakeltimer. Het timerlampje brandt oranje.

**Gevolg:** Een nieuw reserveringsscherm verschijnt.

- 10 Herhaal de vorige procedure om een andere reservering in te stellen of druk op  om de instellingen te beëindigen.

**Gevolg:**  wordt weergegeven op het scherm.

**Let op:** Een reservering kan met dezelfde instellingen naar een andere dag worden gekopieerd. Zie "4.10.2 Reserveringen kopiëren" [► 10].

### 4.10.2 Reserveringen kopiëren

Een reservering kan naar een andere dag worden gekopieerd. De volledige reservering van de geselecteerde dag van de week wordt gekopieerd.



- 1 Druk op .

- 2 Druk op  of  om de dag van de week te selecteren.

- 3 Druk op .

**Gevolg:** De reservering van de geselecteerde dag van de week wordt gekopieerd.



- 4 Druk op  of  om de doeldag te selecteren.

- 5 Druk op .

**Gevolg:** De volledige reservering wordt naar de geselecteerde dag gekopieerd en het timerlampje brandt oranje.

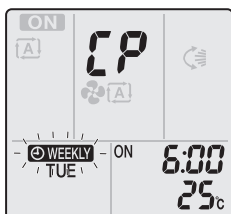

**Let op:** Herhaal deze procedure om naar een andere dag te kopiëren.

- 6 Druk op om de instelling te beëindigen.

**Gevolg:** wordt weergegeven op het scherm.

**Let op:** Om de reservering na het kopiëren te veranderen, zie "4.10.1 Weektimer instellen" [p. 10].

### 4.10.3 Reserveringen bevestigen

U kunt bevestigen of alle reserveringen naar wens zijn ingesteld.

- 1 Druk op .

**Gevolg:** De dag van de week en het reserveringsnummer van de huidige dag worden weergegeven.

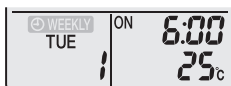

- 2 Druk op of om de dag van de week en het reserveringsnummer die u wilt bevestigen te selecteren en de details te controleren.

**Let op:** Om de reservering te veranderen, zie "4.10.1 Weektimer instellen" [p. 10].

- 3 Druk op om de bevestigingsstand te verlaten.

### 4.10.4 Weektimer uitschakelen en weer inschakelen

- 1 Druk op terwijl op het scherm staat om de weektimer uit te schakelen.

**Gevolg:** verdwijnt van het scherm en het timerlampje gaat uit.

- 2 Druk opnieuw op om de weektimer weer in te schakelen.

**Gevolg:** De laatst ingestelde reserveringsstand wordt gebruikt.

### 4.10.5 Reserveringen verwijderen

#### Individuele reserveringen verwijderen

Gebruik deze functie om een individuele reservering te verwijderen.

- 1 Druk op .

**Gevolg:** De dag van de week en het reserveringsnummer worden weergegeven.

- 2 Druk op of om de te verwijderen dag van de week te selecteren.

- 3 Druk op .

**Gevolg:** ON en OFF knipperen.

- 4 Druk op of en selecteer "blanco".

**Gevolg:** De instelling verandert als volgt:



- 5 Druk op .

**Gevolg:** De geselecteerde reservering wordt verwijderd.

- 6 Druk op om af te sluiten.

**Gevolg:** De overblijvende reserveringen blijven actief.

### Reservering voor elke dag van de week verwijderen

Gebruik deze functie om alle reserveringen voor een dag van de week te verwijderen. Dit kan worden gebruikt in de bevestigings- of de instelstand.

- 1 Druk op of om de te verwijderen dag van de week te selecteren.

- 2 Houd ongeveer 5 seconden ingedrukt.

**Gevolg:** Alle reserveringen voor de geselecteerde dag worden verwijderd.

### Alle reserveringen verwijderen

Gebruik deze functie om alle reserveringen voor alle dagen van de week in één keer te verwijderen. Deze procedure kan NIET in de instelstand worden gebruikt.

- 1 Houd in de standaardweergave ongeveer 5 seconden ingedrukt.

**Gevolg:** Alle reserveringen worden verwijderd.

## 4.11 Draadloze LAN-verbinding

De klant staat in voor:

- Smartphone of tablet met minimum ondersteunde versie van Android of iOS, gespecificeerd op <http://www.onlinecontroller.daikineurope.com>
- Internetverbinding en communicatietoestel zoals modem, router, etc.
- Draadloosnetwerktoegangspunt
- Geïnstalleerde gratis app **Daikin Online Controller**

**Let op:** Indien nodig, vindt u het SSID-nummer en het paswoord op de unit of bij de accessoires.

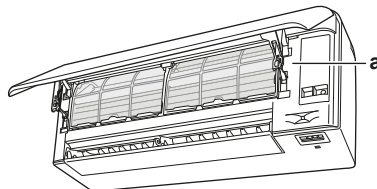

a Label met SSID-nummer en paswoord

### 4.11.1 Voorzorgsmaatregelen bij het gebruik van de draadloze adapter

NIET gebruiken in de buurt van:

- **Medische apparatuur.** Bijv. personen met een pacemaker of een defibrillator. Dit product kan elektromagnetische storingen veroorzaken.
- **Automatisch werkende apparatuur.** Bijv. automatische deuren of brandalarmapparatuur. Dit product kan een slechte werking van de apparatuur veroorzaken.
- **Magnetron.** Kan de draadloze LAN-communicatie beïnvloeden.

### 4.11.2 Daikin Online Controller app installeren

- 1 Open:
  - Google Play voor Android.
  - App Store voor iOS.
- 2 Zoek **Daikin Online Controller**.
- 3 Volg de instructies op het scherm om de app te installeren.

## 4 Functie

### 4.11.3 Draadloze verbinding instellen

De draadloze adapter kan op twee manieren worden verbonden met uw smart toestel.

- **Verbind de draadloze adapter rechtstreeks met uw smart toestel.**
- **Verbind de draadloze adapter met uw thuisnetwerk.** De draadloze adapter communiceert met uw smart toestel op uw thuisnetwerk door middel van een modem, router, e.d.



Voor meer informatie en de FAQ zie:

<http://www.onlinecontroller.daikineurope.com/>.



- 1 Leg het apparaat stil voordat u de draadloze verbinding instelt.
- 2 Kies het instelmenu van de draadloze adapter met behulp van de gebruikersinterface.

Menu	Beschrijving
1	—
2	WPS-instelling
3	AP-stand
4	RUN-stand (SSID + KEY)
R	Resetten op fabriekswaarden
oFF	Draadloze adapter UIT

#### Draadloze adapter rechtstreeks met uw toestel verbinden

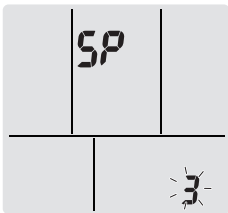
- 1 Houd  minstens 5 seconden ingedrukt in het standaardscherm.  
**Gevolg:** De bevestigingsweergave (menu 1) verschijnt.
- 2 Druk meermaals op  of  tot de AP-standweergave (menu 3) verschijnt.



- 3 Druk op  om de selectie te bevestigen.  
**Gevolg:** 3 knippert. Het bedrijfslampje en de timer-led knipperen om de beurt.
- 4 Verbind uw smart toestel met het toegangspunt op dezelfde manier als met een standaard draadloos netwerk.
- 5 Voer het SSID-nummer en paswoord in dat op de unit staat of bij de accessoires zit.
- 6 Druk op  om het menu te verlaten.



**Gevolg:** Het standaardscherm wordt weergegeven.

#### Draadloze adapter verbinden met uw thuisnetwerk

De draadloze adapter kan met uw thuisnetwerk worden verbonden met:

- de **WPS**-knop op de router (indien voorzien),
- het **SSID** en **KEY**-nummer op de unit.

#### Verbinden met WPS-knop

- 1 Houd  minstens 5 seconden ingedrukt in het standaardscherm.  
**Gevolg:** De bevestigingsweergave (menu 1) verschijnt.
- 2 Druk meermaals op  of  tot de WPS-instelweergave (menu 2) verschijnt.

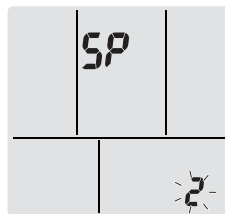

- 3 Druk op  om de selectie te bevestigen.

**Gevolg:** 2 knippert. De timer-led knippert.

- 4 Druk binnen de minuut op de WPS-knop op uw communicatietoestel (bijv. router). Raadpleeg de handleiding van uw communicatietoestel.





#### INFORMATIE

Als er geen verbinding met uw router mogelijk is, probeer dan de procedure van "Verbinden met SSID- en KEY-nummer" [p. 12].



- 5 Druk op  om het menu te verlaten.

**Gevolg:** Het standaardscherm wordt weergegeven.

#### Verbinden met SSID- en KEY-nummer

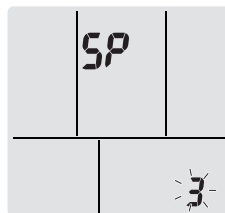
- 1 Houd  minstens 5 seconden ingedrukt in het standaardscherm.  
**Gevolg:** De bevestigingsweergave (menu 1) verschijnt.
- 2 Druk meermaals op  of  tot de AP-standweergave (menu 3) verschijnt.



- 3 Druk op  om de selectie te bevestigen.  
**Gevolg:** 3 knippert. Het bedrijfslampje en de timer-led knipperen om de beurt.
- 4 Verbind uw smart toestel met het toegangspunt op dezelfde manier als met een standaard draadloos netwerk.
- 5 Voer het SSID-nummer en paswoord in dat op de unit staat of bij de accessoires zit.
- 6 Open de Daikin Online Controller app en voer de stappen op het scherm uit.  
**Gevolg:** De stand draadloze adapter verandert automatisch van AP naar RUN, en de timer-led knippert.
- 7 Druk op  om het menu te verlaten.

**Gevolg:** Het standaardscherm wordt weergegeven.

#### Verbindingsinstellingen instellen op de fabriekswaarden

Stel de instelling van de verbinding weer in op de fabriekswaarden als u wilt:

- schakelen tussen de WPS en AP-verbindingsoptie,
- de verbinding met de wifi-adapter en het communicatietoestel (bijv. router) of smart toestel wilt verbreken,
- de instelling opnieuw uitvoeren als de verbinding mislukt is.



- 1 Houd  minstens 5 seconden ingedrukt in het standaardscherm.

**Gevolg:** De bevestigingsweergave (menu 1) verschijnt.

## 5 Energie besparen en optimale werking

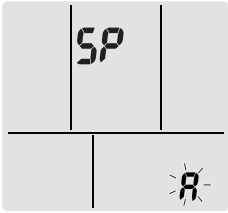
- 2 Druk meermaals op  of  tot het A-scherm (menu **R**) verschijnt.



- 3 Houd  minstens 2 seconden ingedrukt om de selectie te bevestigen.  
**Gevolg:** **R** knippert. De instelling is op de fabriekswaarden ingesteld.
- 4 Druk op  om het menu te verlaten.  
**Gevolg:** Het standaardscherm wordt weergegeven.

### Draadloze verbinding uitschakelen

De draadloze verbinding kan worden uitgeschakeld met:



- de ON/OFF-knop van de draadloze adapter op de unit,
- de gebruikersinterface.

#### Gebruik van de ON/OFF-schakelaar van de draadloze adapter



- 1 Druk op de ON/OFF-knop van de draadloze adapter.  
**Gevolg:** De communicatie van de draadloze adapter is uitgeschakeld.

**Let op:** Druk opnieuw op de ON/OFF-knop om de draadloze adapter in te schakelen.

#### Gebruik van de gebruikersinterface

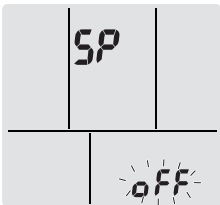
- 1 Houd  minstens 5 seconden ingedrukt in het standaardscherm.  
**Gevolg:** De bevestigingsweergave (menu **I**) verschijnt.
- 2 Druk meermaals op  of  tot het OFF-menu verschijnt.



- 3 Houd  minstens 2 seconden ingedrukt om de selectie te bevestigen.  
**Gevolg:** **OFF** knippert. De communicatie staat UIT.
- 4 Druk op  om het menu te verlaten.

**Gevolg:** Het standaardscherm wordt weergegeven.

## 5 Energie besparen en optimale werking



### INFORMATIE

- De unit verbruikt ook nog stroom wanneer ze uitgeschakeld is.
- Wanneer de stroom wordt hersteld na een stroompanne, werkt de unit verder in de eerder geselecteerde stand.



### VOORZICHTIG

Stel kleine kinderen, planten of dieren NOOIT rechtstreeks bloot aan de luchtstroom.



### WAARSCHUWING

Plaats GEEN voorwerpen die nat kunnen worden onder de binnenunit en/of buitenunit. Anders kunnen condensatie op de unit of de koelmiddelleidingen, vuil op het luchtfilter of een verstopte afvoer druppelend water veroorzaken, waardoor voorwerpen onder de unit kunnen vuil worden of schade oplopen.



### WAARSCHUWING

Zet GEEN brandbare sprays bij de airconditioner en gebruik GEEN sprays in de buurt van de unit. Anders kan er brand ontstaan.



### VOORZICHTIG

Gebruik het systeem NIET wanneer een rookvormig insecticide in de ruimte wordt verspreid. Anders zouden de chemische stoffen zich in de unit kunnen ophopen, met gevaar voor de gezondheid van mensen die overgevoelig zijn voor chemische stoffen.

Neem de volgende voorzorgsmaatregelen in acht om voor een optimale werking van het systeem te zorgen.

- Houd bij het koelen rechtstreeks zonlicht uit de kamer met behulp van gordijnen of jaloezieën.
- Zorg ervoor dat de zone goed geventileerd wordt. Blokkeer GEEN ventilatieopeningen.
- Verlucht dikwijls. Zorg bij langdurig gebruik vooral voor verluchting.
- Houd deuren en ramen dicht. Als de deuren of ramen open blijven, zal er lucht uit de kamer stromen, met een kleiner koel- of verwarmeffect tot gevolg.
- Koel of verwarm NIET te sterk. Om zuinig om te gaan met energie houdt u de temperatuurinstelling op een gematigd niveau.
- Plaats NOOIT voorwerpen in de buurt van de luchtinlaat of -uitlaat van de unit. Anders kan het verwarmings-/koeleffect afnemen of het systeem uitgeschakeld worden.
- Zet de hoofdvoedingsschakelaar van de unit uit als de unit gedurende langere tijd NIET zal worden gebruikt. Zolang de hoofdvoedingsschakelaar niet uitgeschakeld is, verbruikt de unit stroom. Zet de hoofdvoedingsschakelaar 6 uur voor gebruik aan alvorens de unit opnieuw op te starten, dit om een vlotte werking te garanderen.
- Bij een vochtigheid van meer dan 80% of wanneer de afvoeruitlaat verstopt is, kan condensvorming optreden.
- Pas de kamertemperatuur aan voor een aangename omgeving. Voorkom te sterk verwarmen of koelen. Het kan even duren alvorens de kamertemperatuur de ingestelde temperatuur bereikt. U kunt hiervoor de timermogelijkheden gebruiken.
- Stel de luchtstroomrichting in om te voorkomen dat er bij de vloer koude lucht blijft hangen of warme lucht tegen het plafond. (Omhoog bij koelen of drogen naar het plafond en omlaag bij verwarmen.)
- Voorkom dat de lucht rechtstreeks op de personen in de kamer wordt geblazen.
- Gebruik het systeem binnen het aanbevolen temperatuurbereik (26~28°C voor koelen en 20~24°C voor verwarmen) om energie te besparen.

## 6 Onderhoud en service

### 6 Onderhoud en service

#### 6.1 Overzicht: onderhoud en service

De installateur moet een jaarlijks onderhoud uitvoeren.

##### Over het koelmiddel

Dit product bevat gefluoreerde broeikasgassen. Laat de gassen NIET vrij in de atmosfeer.

Koelmiddeltype: R32

Waarde globaal opwarmingspotentieel (GWP): 675

##### OPMERKING

De geldende wetgeving met betrekking tot **gefluoreerde broeikasgassen** vereist dat de koelmiddelvulling van de unit wordt aangegeven zowel in gewicht als in CO<sub>2</sub>-equivalent.

**Formule om de hoeveelheid in CO<sub>2</sub>-equivalent te berekenen:** GWP-waarde koelmiddel × totale koelmiddelvulling [in kg] / 1000

Neem contact op met uw installateur voor meer informatie.

##### WAARSCHUWING

Het koelmiddel in de unit is weinig ontvlambaar, maar lekt normaal NIET. Als het koelmiddel in de kamer lekt en in contact komt met vuur van een brander, een verwarming of een fornuis, dan kan er brand ontstaan of kan een schadelijk gas worden gevormd.

Schakel alle verwarmingstoestellen met verbranding uit, verlucht de kamer en neem contact op met de dealer waar u de unit hebt gekocht.

Gebruik de unit NIET totdat iemand van de servicedienst heeft bevestigd dat het deel met het koelmiddellek gerepareerd is.

##### WAARSCHUWING

- Doorboor of verbrand GEEN onderdelen van de koelmiddelcyclus.
- Gebruik GEEN andere schoonmaakmiddelen of manieren om het ontdooien te versnellen dan die aanbevolen door de fabrikant.
- Denk eraan dat het koelmiddel in het systeem geurloos is.

##### WAARSCHUWING

Het toestel wordt opgeslagen in een ruimte zonder ontstekingsbronnen die voortdurend branden (bijvoorbeeld: open vuur, een draaiend gastoestel of een draaiende elektrische verwarming).

##### OPMERKING

Dit onderhoud MOET worden uitgevoerd door een erkend installateur of een servicetechnicus.

Laat het onderhoud minstens één keer per jaar uitvoeren. De geldende wetgeving kan evenwel kortere onderhoudsintervallen vereisen.

##### GEVAAR: GEVAAR VOOR ELEKTROCUTIE

Wanneer u de airconditioner of het luchtfilter wilt schoonmaken, moet u de unit eerst stilleggen en alle voedingen uitschakelen. Anders dreigt u elektrische schokken en letsel op te lopen.

##### WAARSCHUWING

Om elektrische schokken of brand te vermijden:

- Spoel de unit NIET af.
- Bedien de unit NIET met natte handen.
- Plaats GEEN voorwerpen die water bevatten op de unit.

##### VOORZICHTIG

Controleer na langdurig gebruik of de staander en bevestiging niet beschadigd zijn. Bij beschadiging dreigt de unit te vallen en letsel te veroorzaken.

##### VOORZICHTIG

Raak de lamellen van de warmtewisselaar NIET aan. Deze lamellen zijn scherp en kunnen snijwonden veroorzaken.

##### WAARSCHUWING

Ga voorzichtig te werk met ladders wanneer u op een hoogte werkt.

#### 6.2 Binnenunit en gebruikersinterface schoonmaken

##### OPMERKING

- Gebruik GEEN benzine, benzeen, verdunner, schuurpoeder of vloeibaar insecticide. **Mogelijk gevolg:** Verkleuring en vervorming.
- Gebruik GEEN water of lucht van 40°C of warmer. **Mogelijk gevolg:** Verkleuring en vervorming.
- Gebruik GEEN schuurproducten.
- Gebruik GEEN schuurborstel. **Mogelijk gevolg:** Anders kan de coating er afkomen.

##### GEVAAR: GEVAAR VOOR ELEKTROCUTIE

Leg de unit stil, schakel de stroomonderbreker uit of trek het netsnoer uit alvorens de unit schoon te maken. Anders kunt u een elektrische schok of een letsel oplopen.

- 1 Maak schoon met een zachte doek. Gebruik water of een neutraal schoonmaakmiddel voor moeilijk te verwijderen vlekken.

#### 6.3 Voorpaneel schoonmaken

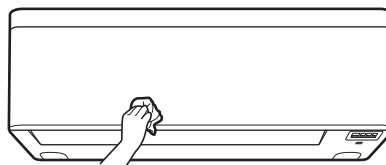

- 1 Maak het voorpaneel schoon met een zachte doek. Gebruik water of een neutraal schoonmaakmiddel voor moeilijk te verwijderen vlekken.

#### 6.4 Voorpaneel openen

Open het voorpaneel met de gebruikersinterface.

- 1 Stop de werking.
- 2 Houd  op de gebruikersinterface minstens 2 seconden ingedrukt.

**Gevolg:** Het voorpaneel wordt geopend.

**Let op:** Houd  opnieuw minstens 2 seconden ingedrukt om het voorpaneel te sluiten.

- Schakel de voeding uit.
- Trek beide vergrendelingen op de achterkant van het voorpaneel naar beneden.
- Open het voorpaneel tot de steun in de bevestigingslip past.

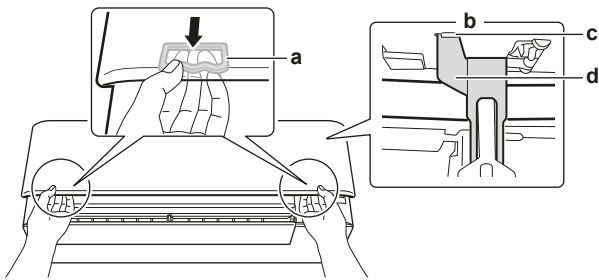

- a Vergrendeling (1 aan elke kant)  
 b Achterkant van het voorpaneel  
 c Bevestigingslip  
 d Steun



### INFORMATIE

Als u de gebruikersinterface NIET kunt vinden of wanneer u een andere optionele controller gebruikt. Trek het voorpaneel voorzichtig met de hand omhoog zoals weergegeven in de volgende afbeelding.

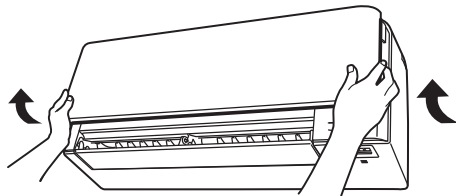

## 6.5 Over de luchtfilters

Als de unit wordt gebruikt met vuile filters kan het filter:

- de lucht NIET beter laten ruiken,
- de lucht NIET zuiveren,
- slecht verwarmen/koelen,
- slechte geuren veroorzaken.

## 6.6 Luchtfilters reinigen

- Druk op de lip in het midden van elk luchtfilter en trek het dan omlaag.
- Trek de luchtfilters uit de unit.

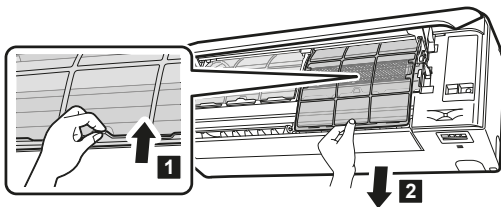

- Verwijder het titaniumapatiet luchtzuiveringsfilter en het zilverdeeltjesfilter van de tabs.

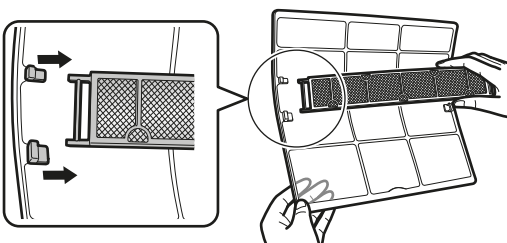

- Was de luchtfilters met water of maak ze schoon met een stofzuiger.

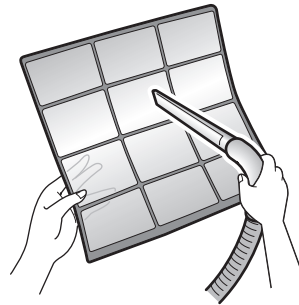

- Laat ze 10-15 minuten weken in lauw water.



### INFORMATIE

- Als het stof NIET gemakkelijk kan worden verwijderd, was de luchtfilters met lauw water met een verdund neutraal schoonmaakmiddel. Laat de luchtfilters drogen in de schaduw.
- Verwijder zeker het titaniumapatiet luchtzuiveringsfilter en het zilverdeeltjesfilter.
- Er wordt geadviseerd de luchtfilters om de 2 weken te reinigen.

## 6.7 Titaniumapatiet luchtzuiveringsfilter en zilverdeeltjesfilter (Ag-ion-filter) reinigen



### INFORMATIE

Maak het filter om de 6 maanden schoon met water.

- Verwijder het stof van het filter met een stofzuiger.

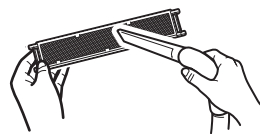

- Laat het filter 10-15 minuten weken in warm water. Verwijder het filter NIET uit het frame.



- Schud na het wassen het water van het filter en laat het drogen in de schaduw. Wring het filter NIET uit wanneer u het water verwijdert.

## 7 Opsporen en verhelpen van storingen

### 6.8 Titaniumpatiet luchtzuiveringsfilter en zilverdeeltjesfilter (Ag-ion-filter) vervangen

#### **i** INFORMATIE

Vervang het filter om de 3 jaar.

- 1 Verwijder de tabs op het filterframe en vervang het filter door een nieuw.

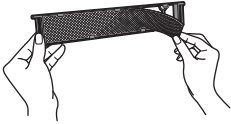

#### **i** INFORMATIE

- Gooi het filterframe NIET weg; hergebruik het.
- Gooi het oude filter weg bij het niet-brandbaar afval.

### 6.9 Voorpaneel sluiten

- 1 Installeer de filters weer.
- 2 Hef het voorpaneel een beetje op en verwijder de steun van de bevestigingslip.

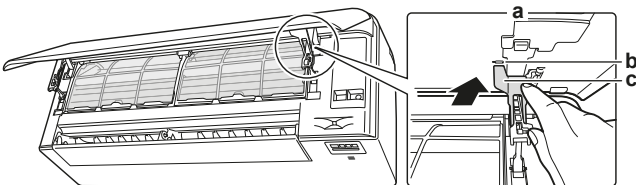

- a Achterkant van het voorpaneel
- b Bevestigingslip
- c Steun

- 3 Sluit het voorpaneel.

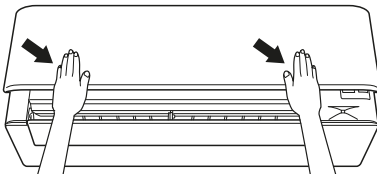

- 4 Duw het voorpaneel zacht omlaag tot het klikt.

### 6.10 Voorpaneel verwijderen

#### **i** INFORMATIE

Verwijder het voorpaneel alleen als het MOET worden vervangen.

- 1 Open het voorpaneel. Zie "6.4 Voorpaneel openen" [p 14].
- 2 Open de paneelvergrendelingen op de achterkant van het paneel (1 aan elke kant).

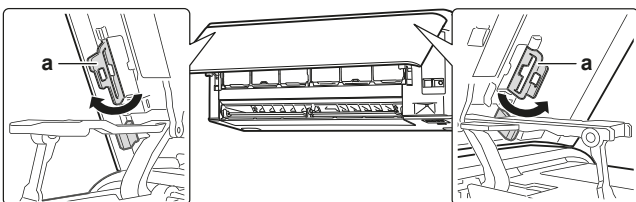

- a Paneelvergrendeling

- 3 Duw de rechterarm een beetje naar rechts om de as los te maken uit de gleuf aan de rechterkant.

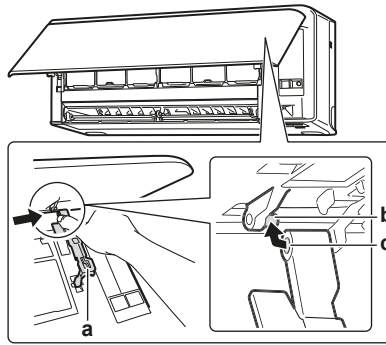

- a Arm
- b As
- c Asgleuf

- 4 Maak de as van het voorpaneel los uit de gleuf aan de linkerkant.

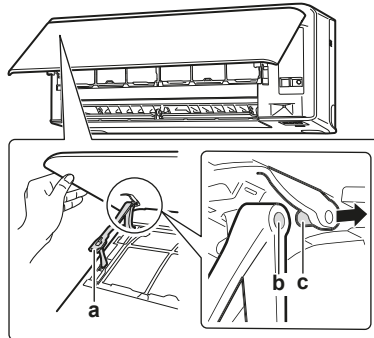



- a Arm
- b Asgleuf
- c As

- 5 Verwijder het voorpaneel.

- 6 Ga in de omgekeerde volgorde te werk om het voorpaneel weer aan te brengen.

### 6.11 Aandachtspunten voor een lange periode van stilstand

Laat de unit enkele uren in de stand **alleen ventilator** draaien om de binnenkant van de unit te drogen.

- 1 Druk op **Mode** en selecteer .
- 2 Druk op  en begin de werking.
- 3 Zet de stroomonderbreker uit wanneer de unit stopt.
- 4 Maak de luchtfilters schoon en plaats ze terug op hun oorspronkelijke plaats.
- 5 Verwijder de batterijen uit de gebruikersinterface.

#### **i** INFORMATIE

Er wordt geadviseerd periodiek onderhoud door een specialist te laten uitvoeren. Neem contact op met uw dealer voor gespecialiseerd onderhoud. De klant staat in voor de onderhoudskosten.

In sommige bedrijfsomstandigheden kan de binnenkant van de unit na enkele seizoenen vuil worden. Dit leidt tot slechte prestaties.

## 7 Opsporen en verhelpen van storingen

Als zich één van de volgende problemen voordoet, neem dan onderstaande maatregelen en neem contact op met uw dealer.





### WAARSCHUWING

**Stop de werking en schakel de voeding uit als er zich iets abnormaals voordoet (brandgeur, enz.).**

Als u de unit onder dergelijke omstandigheden laat werken, kan dit leiden tot een defect, elektrische schok of brand. Neem contact op met uw dealer.

ALLEEN een erkend servicetechnicus mag het systeem repareren.

Storing	Maatregel
Als een beveiliging zoals een zekering, onderbreker of aardlekschakelaar vaak in werking treedt, of als de AAN/UIT-schakelaar NIET goed werkt.	Schakel de hoofdvoeding UIT.
Als water uit de unit lekt.	Stop de werking.
De bedrijfsschakelaar werkt NIET goed.	Schakel de voeding UIT.
Als het unitnummer op het display van de gebruikersinterface staat, het bedrijfslampje knippert en de storingscode wordt aangegeven.	Verwittig uw installateur en geef hem de storingscode door.

Als het systeem NIET goed werkt, behalve voor de hiervoor vermelde gevallen, en geen van de vermelde storings van toepassing is, volg de volgende procedures om na te gaan wat er misloopt.



### INFORMATIE

Zie de uitgebreide handleiding op <http://www.daikineurope.com/support-and-manuals/product-information/> voor meer tips voor het oplossen van problemen.

Neem contact op met uw installateur als u na controle van alle bovenstaande punten het probleem niet zelf kunt oplossen. Geef hem de symptomen door, de volledige modelnaam van de unit (met indien mogelijk ook het fabricagenummer) en de installatiedatum (mogelijk vermeld op de garantiekaart).

## 7.1 Problemen oplossen voor de draadloze adapter

In de volgende tabel vindt u een korte omschrijving over hoe om te gaan met sommige problemen. Als u hieronder geen oplossing voor uw probleem vindt, ga dan naar <http://www.onlinecontroller.daikineurope.com/> voor meer informatie en een FAQ.

Probleem	Maatregel
Geen verbinding met de WLAN-adapter mogelijk (geen enkele led knippert).	<ul style="list-style-type: none"> <li>• Probeer de unit te gebruiken met de gebruikersinterface.</li> <li>• Controleer of de unit is ingeschakeld.</li> <li>• Schakel de unit uit en weer in.</li> </ul>
Na de configuratie van de WLAN-adapter (WPS-optie) is de adapter NIET zichtbaar in het overzichtsscherm van de unit (thuisscherm).	<ul style="list-style-type: none"> <li>• De WLAN-adapter moet dicht genoeg bij het communicatietoestel staan.</li> <li>• Controleer of de communicatie OK is.</li> <li>• Controleer of het smart toestel verbonden is met hetzelfde draadloos netwerk als de WLAN-adapter.</li> <li>• Stel de instelling weer in op de fabriekswaarden en voer de instelling opnieuw uit. Zie "Verbindingsinstellingen instellen op de fabriekswaarden" [p. 12].</li> </ul>

Probleem	Maatregel
De WLAN-adapter staat NIET in de lijst met beschikbare wifi-netwerken op het smart toestel (optie toegangspunt).	<ul style="list-style-type: none"> <li>• Probeer te schakelen tussen toegangspunt en WPS-instelling om het kanaal te veranderen. Het kanaal MOET tussen 1 en 11 liggen.</li> <li>• Controleer of de communicatie OK is.</li> <li>• Stel de instelling weer in op de fabriekswaarden en voer de instelling opnieuw uit. Zie "Verbindingsinstellingen instellen op de fabriekswaarden" [p. 12].</li> </ul>
De waarde voor de temperatuur/vochtigheid binnen/buiten in Online Controller verschilt van die gemeten door andere toestellen.	<ul style="list-style-type: none"> <li>• Online Controller geeft de temperatuur/vochtigheid binnen/buiten alleen voor de omgeving van de binnen-/buitenunit weer.</li> <li>• De gemeten temperatuur/vochtigheid voor andere toestellen kan verschillen door andere omstandigheden rond de unit (bijv. rechtstreeks zonlicht., vorst...)</li> <li>• De in Online Controller weergegeven temperatuur/vochtigheid dient alleen ter informatie.</li> </ul>

## 8 Als afval verwijderen



### OPMERKING

Probeer het systeem NIET zelf te ontmantelen: het ontmantelen van het systeem en het behandelen van het koelmiddel, van olie en van andere onderdelen MOETEN conform met de geldende wetgeving uitgevoerd worden. De units MOETEN voor hergebruik, recycling en terugwinning bij een gespecialiseerd behandlingsbedrijf worden behandeld.







Copyright 2017 Daikin

**DAIKIN INDUSTRIES CZECH REPUBLIC s.r.o.**

U Nové Hospody 1/1155, 301 00 Plzeň Skvrňany, Czech Republic

**DAIKIN EUROPE N.V.**

Zandvoordestraat 300, B-8400 Oostende, Belgium

3P485919-7S 2020.05