



DAIKIN ROOM AIR CONDITIONER

OPERATION MANUAL

INVERTER

Deutsch

Nederlands

Português

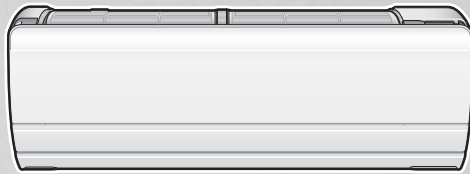

MODELS

FTXZ25NV1B

FTXZ35NV1B

FTXZ50NV1B



INHOUD

Voor gebruik

Veiligheidsmaatregelen	3
Namen en functies van onderdelen	5
Vorbereidingen voor gebruik	9
◆ De batterijen plaatsen	
◆ De klok instellen	
◆ De positie waarin de binnenunit is geïnstalleerd, instellen	

Basisfunctie

Bedrijfsmodi instellen	11
◆ AUTOMATISCH	
◆ KOELEN	
◆ "SARARA" DROGEN	
◆ DROOG KOELEN	
◆ VERWARMEN	
◆ "URURU" BEVOCHTIGEN	
◆ VOCHTIG VERWARMEN	
◆ ALLEEN VENTILATOR	
De luchtstroom afstellen	13
◆ De luchtstroomsnelheid afstellen	
◆ De luchtstroomrichting afstellen	

Handige functies

Slim bedienen met behulp van de sensor	16
◆ INTELLIGENT OOG 3 gebieden	
◆ AUTOMATISCH UITSCHAKELEN	
De timer gebruiken.....	17
◆ AANUIT-TIMER	
◆ AFTELLEN TIMER UIT	
Zorgen voor comfortabel slapen	19
◆ COMFORT SLAAP-TIMER	
Zorgen voor hoge verwarmingscapaciteit wanneer u opstaat	21
◆ TIMER SNELVERWARMEN	
Het koelings- of verwarmingsvermogen verhogen.....	23
◆ KRACHTIG	



Tips voor energiebesparing

- A. Dek ramen af met een jaloezie of gordijn.**
Door zonlicht en lucht van buitenaf te blokkeren, verhoogt het koel/verwarmingseffect.
- B. Pas op dat u de ruimte niet te veel koelt.**
De temperatuurinstelling op een gematigd niveau te houden, helpt energie te besparen.
- Aanbevolen temperatuurinstelling
 - Voor koelen: 26-28°C
 - Voor verwarmen: 20-24°C
- C. Houd de luchtfilter schoon.**
Verstopte luchtfilters veroorzaken inefficiënte werking en energieverstopping. Wanneer de functie AUTOMATISCH FILTER REINIGEN is ingeschakeld, reinigt de airconditioner periodiek de filter. Efficiënte werking is op elk moment mogelijk, zonder zorgen over vuil. ► **Pagina 28**

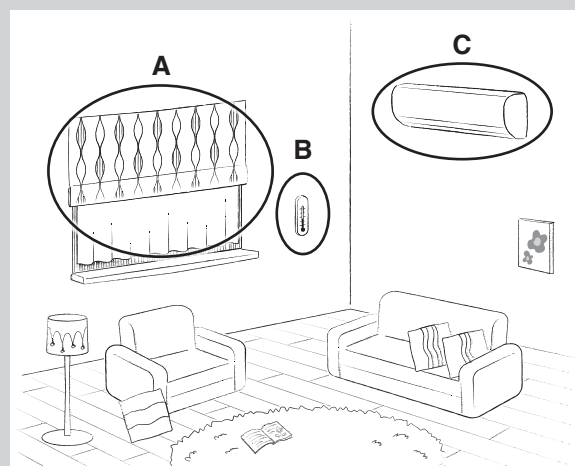

De lucht in de ruimte zuiveren	24
◆ FLASH STREAMER LUCHTZUIVEREN ◆ FRISSELUCHTTOEVOER VENTILATIE	
Rekening houden met de gebruiksomgeving	25
◆ ECONO ◆ STIL BUITENUNIT	
De airconditioner schoon houden	27
◆ SCHIMMELWEREN ◆ FILTER REINIGEN	
De status van uw ruimte en airconditioner kennen	30
◆ INFORMATIE	
De standaardinstellingen wijzigen	31
◆ Menu-instellingen	

Reinigen

Reinigen (voor servicepersoneel)	35
< Wanneer het lampje TIMER (oranje) knippert >	36
< Wanneer het lampje SCHIMMELWEREND / FILTER REINIGEN (groen) knippert >	37

Wanneer de noodzaak zich aandient

Wanneer de indicator IN BEDRIJF (groen) knippert	40
VEELGESTELDE VRAGEN	41
Probleemoplossing (voor servicepersoneel)	42



De Engelse tekst is de oorspronkelijke versie.
Andere talen zijn vertalingen van de oorspronkelijke instructies.

Tips voor uw comfort

INTELLIGENT OOG-sensor

Wanneer de INTELLIGENT OOG-sensor wordt gebruikt, detecteert de sensor de beweging van een persoon en stelt de luchtstroomrichting en werking af. Wilt u de luchtstroom van u af richten?
Wilt u stroomverbruik besparen in een ruimte waar geen mensen zijn?
De sensor zal met u samenwerken. ► Pagina 15, 16



FLASH STREAMER

Flash streamer breekt allergene stoffen af.
Het houdt de lucht in de ruimte en binnen in de airconditioner schoon om de ruimte aangenaam te houden. ► Pagina 24



Veiligheidsmaatregelen

	Lees de veiligheidsinstructies in deze handleiding aandachtig door voordat u het apparaat gebruikt.		Dit apparaat is gevuld met R32.
---	--	---	--

- Bewaar deze handleiding daar waar de gebruiker deze gemakkelijk kan vinden.
- De hierin beschreven veiligheidsinstructies zijn ingedeeld in WAARSCHUWING en LET OP. Deze bevatten beide belangrijke informatie betreffende veiligheid. Neem alle veiligheidsinstructies nauwkeurig in acht.



 **WAARSCHUWING.....** Het niet correct opvolgen van deze instructies kan ernstig lichamelijk letsel of een dodelijk ongeval veroorzaken.

 **LET OP.....** Het niet correct opvolgen van deze instructies kan schade aan eigendommen of lichamelijk letsel tot gevolg hebben, dat al naar gelang de omstandigheden ernstig kan zijn.

 Dit mag u nooit doen.	 Volg de onderstaande aanwijzingen nauwgezet op.	 Zorg dat er een aardverbinding wordt gemaakt.
---	---	---

- Bewaar na het lezen deze gebruiksaanwijzing op een handige plaats, zodat u deze zo nodig kunt raadplegen. Als het apparaat overgedragen wordt aan een nieuwe gebruiker, moet ook de gebruiksaanwijzing worden overgedragen.

WAARSCHUWING

-  Gebruik geen andere middelen om het proces van het ontdooiën of reinigen te versnellen dan de middelen die door de fabrikant worden aanbevolen.
-  Het apparaat moet in een ruimte zonder continu werkende ontstekingsbronnen worden opgeslagen (bijvoorbeeld: open vuur, een werkend gasapparaat of een werkende elektrische kachel).
 - Niet doorboren of verbranden.
 - Denk eraan dat koelmiddelen mogelijk geen geur afgeven.
 - Het apparaat moet in een ruimte worden geplaatst, in bedrijf worden gesteld of opgeslagen, met een vloeroppervlak dat groter is dan 1,8m².
 - Om brand, explosies of letsel te voorkomen, mag het apparaat niet worden gebruikt in omgevingen waarin schadelijke gassen, waaronder ontvlambare of corrosieve gassen en dergelijke aanwezig zijn.
 - Langdurige, rechtstreekse blootstelling aan koude of warme lucht van de airconditioner, of aan lucht die te koud of te warm is, kan schadelijk zijn voor uw lichamelijke toestand en gezondheid.
 - Steek geen voorwerpen, zoals staafjes of uw vingers, enz., in de luchtinlaat of luchtuitlaat. Als gevolg van aanraking met de snel bewegende ventilatorbladen van de airconditioner kan het product beschadigd of defect raken of kan letsel ontstaan.
 - Probeer de airconditioner niet zelf te repareren, demonteren, opnieuw te installeren of er wijzigingen in aan te brengen, omdat dit kan resulteren in waterlekage, elektrische schokken of brandgevaar.
 - Gebruik geen ontvlambare spuitbussen in de buurt van de airconditioner omdat dit brandgevaarlijk kan zijn.
 - Gebruik tijdens het installeren, verplaatsen of repareren geen ander koelmiddel dan het middel dat op de buitenunit (R32) wordt aangegeven. Gebruik van andere koelmiddelen kan storing of schade aan het apparaat en persoonlijk letsel veroorzaken.
 - Bedien het apparaat niet met natte handen om elektrische schokken te voorkomen.

-  Pas bij lekkage van koelmiddel op voor brandgevaar. Als de airconditioner niet correct functioneert, d.w.z. geen koude of warme lucht produceert, kan lekkage van koelmiddel de oorzaak zijn. Neem voor hulp contact op met uw leverancier. Het gebruikte koelmiddel in de airconditioner is veilig en lekt gewoonlijk niet weg. Echter in het geval van een lekkage, contact met een open vlam, verwarmingstoestel of kookapparaat, kunnen schadelijke gassen geproduceerd worden. Gebruik de airconditioner niet totdat een deskundige onderhoudsmonteur heeft bevestigd dat de lekkage is gerepareerd.
 - Probeer de airconditioner niet zelf te installeren of repareren. Ondeskundig uitgevoerd werk kan waterlekage, elektrische schokken of brand tot gevolg hebben. Neem contact op met uw plaatselijke leverancier of vakkundig personeel voor installatie- en onderhoudswerkzaamheden.
 - Wanneer de airconditioner niet correct functioneert (een brandvlucht afgeeft, enz.), schakel het apparaat dan uit en neem contact op met uw plaatselijke leverancier. Wanneer u de airconditioner onder deze omstandigheden blijft gebruiken, kan dit defecten, elektrische schokken of brand tot gevolg hebben.
 - Zorg dat er een aardlekschakelaar wordt geïnstalleerd. Het niet plaatsen van een aardlekschakelaar kan leiden tot elektrische schokken of brand.

-  Voorzie het apparaat van een aardaansluiting. Aard het apparaat niet aan een gas- of waterpijp, bliksemafleider of telefoon-aardkabel. Onvoldoende aarding kan elektrische schokken veroorzaken.

LET OP

-  Gebruik de airconditioner niet voor andere doeleinden dan waarvoor deze bestemd is. Gebruik de airconditioner niet voor het koel houden van precisie-instrumenten, voedsel, planten, dieren of kunstvoorwerpen, aangezien dit de prestaties, kwaliteit en/of levensduur van het betreffende voorwerp nadelig kan beïnvloeden.
 - Stel planten en huisdieren niet rechtstreeks bloot aan de luchtstroom van het apparaat, want dit kan een nadelige invloed hebben.



- Plaats geen apparatuur die open vuur produceert op plaatsen die blootstaan aan de luchtstroom van het apparaat, aangezien dit de verbranding van de brander nadelig kan beïnvloeden.
- Zorg ervoor dat de inlaat- en uitlaatopeningen niet afgedekt worden. Wanneer de luchtstroom wordt geblokkeerd, presteert het apparaat slechter en kunnen storingen ontstaan.
- Ga niet op de buitenunit zitten, plaats er geen voorwerpen op en trek er niet aan. Dit kan namelijk resulteren in een ongeluk, zoals omvallen van het apparaat of het voorwerp dat op het apparaat staat, met letsel, een defect of beschadigingen tot gevolg.
- Plaats geen voorwerpen die gevoelig zijn voor vocht direct onder de binnen- of buitenunits. Onder bepaalde omstandigheden kan condensvorming op de hoofdunit of de koelmiddelleidingen, vuil in de luchtfilter of een verstopte afvoer waterlekkage veroorzaken, waardoor het betreffende voorwerp vervuild of defect kan raken.
- Controleer na langdurig gebruik de standaard van het apparaat en de bevestiging ervan op beschadiging. Als deze in beschadigde toestand worden gelaten, kan het vallen en letsel veroorzaken.
- Voorkom letsel, raak de luchtinlaat of de aluminium van de binnen- of buitenunit niet aan.
- Dit apparaat is niet bestemd voor gebruik door jonge kinderen zonder toezicht of volwassenen met verminderde vermogens. Dit kan stoornis van de lichaamsfuncties en schade aan de gezondheid veroorzaken.
- Houd kinderen onder toezicht om ervoor te zorgen dat ze niet met het apparaat of de afstandsbediening spelen. Wanneer het apparaat per ongeluk door een kind wordt aangezet, kunnen de lichaamsfuncties worden aangetast en kan dit schade aan de gezondheid toebrengen.
- Stel de binnen- en buitenunits niet bloot aan schokken omdat dit kan resulteren in beschadigingen.
- Plaats geen ontvlambare voorwerpen, zoals spuitbussen, op minder dan 1m van de luchtuitlaat. De spuitbussen kunnen ontploffen als gevolg van de warme lucht van de binnen- of buitenunits.
- Let op dat huisdieren niet op de airconditioner urineren. Urineren op de airconditioner kan resulteren in een elektrische schok of brand.
- Spoel de airconditioner niet af met water, aangezien dit elektrische schokken of brand kan veroorzaken.
- Plaats geen waterreservoirs (vazen etc.) bovenop het apparaat, aangezien dit elektrische schokken of brandgevaar kan veroorzaken.



- Voorkom zuurstofgebrek, zorg ervoor dat de ruimte voldoende geventileerd wordt als apparatuur zoals een brander samen met de airconditioner gebruikt wordt.
- Schakel, voordat u met het reigigen begint, vooral eerst het apparaat uit. Onderbreek de stroomvoorziening of verwijder de stroomkabel. Anders kan een elektrische schok en letsel het gevolg zijn.
- Sluit de airconditioner alleen op de voorgeschreven stroomvoorziening aan. Als een andere stroomvoorziening wordt gebruikt, kan dit resulteren in een elektrische schok, oververhitting of brand.
- Leid de afvoerslang zo dat de afvoer ongehinderd kan plaatsvinden. Een verkeerde afvoer kan leiden tot nat worden van het gebouw, meubelen enz.
- Zet geen voorwerpen vlakbij de buitenunit en laat geen bladeren en ander afval zich rond het apparaat ophopen. Bladeren trekken kleine dieren aan die in het apparaat kunnen binnendringen. In het apparaat kunnen dergelijke dieren storingen, rook of brand veroorzaken wanneer ze in contact komen met elektrische onderdelen.
- Plaats geen voorwerpen rondom de binnenuit. Wanneer u dit wel doet, kan dit een nadelige invloed hebben op de prestaties, de productkwaliteit en de levensduur van de airconditioner.
- Dit apparaat is niet bestemd voor gebruik door personen met verminderde lichamelijke, zintuiglijke of verstandelijke vermogens, of door personen die geen kennis hebben betreffende de bediening ervan, tenzij er toezicht wordt gehouden of aanwijzingen worden gegeven door de persoon die voor hun veiligheid verantwoordelijk is. Buiten bereik van kinderen houden zodat zij niet met het apparaat kunnen gaan spelen.
- Bel servicepersoneel voor onderhoud en reiniging.

P002

Onbevoegde personen dienen het apparaat niet te naderen.

Installatieplaats

< Neem contact op met de leverancier wanneer u de airconditioner in een van de volgende soorten omgevingen wilt installeren >

- Plaatsen waar olie of vet, stoom of roet aanwezig is.
- Zoute omgevingen, zoals aan de kust.
- Plaatsen met zwavelgassen, zoals uit hete bronnen.
- Plaatsen waar de buitenunit mogelijk door sneeuw geblokkeerd kan raken.
- De binnenuit moet minimaal 1m verwijderd zijn van een televisie of radio (de binnenuit kan anders storingen veroorzaken in het beeld of geluid).
- De afvoerslang van de buitenunit moet uitmonden in een plaats met goede afvoer.

Houd rekening met geluidsoverlast voor uw burea

< Kies een plaats zoals hieronder beschreven voor de installatie >

- Een plaats die stevig genoeg is om het gewicht van het apparaat te dragen en die niet het geluid of de trilling die door de werking ontstaat, versterkt.
- Een plaats van waar de luchtafvoer van de buitenunit of het bedrijfsgeluid geen overlast bezorgt voor uw burea.

Aanleggen van de elektrische bedrading

- U dient voor de stroomvoorziening gebruik te maken van een apart voedingscircuit speciaal voor de airconditioner.

Verplaatsen van het systeem

- Wanneer de airconditioner moet worden verplaatst, moet dit door een vakbekwame installateur worden uitgevoerd. Neem contact op met de leverancier als het nodig blijkt te zijn om het systeem te verplaatsen of aan te passen.

Namen en functies van onderdelen

Binnenunit

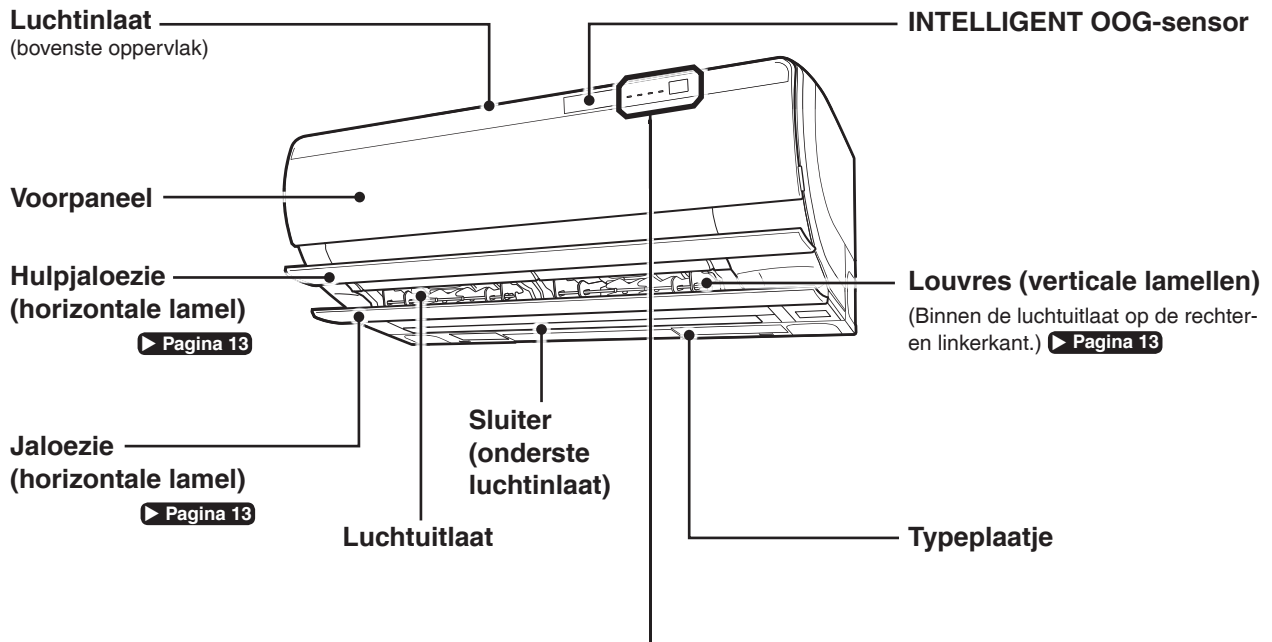

■ Display

Lampje SCHIMMELWEREND / FILTER REINIGEN (groen)

Lampje TIMER SNELVERWARMEN (rood)

Indicator IN BEDRIJF (groen)

Lampje TIMER (oranje)

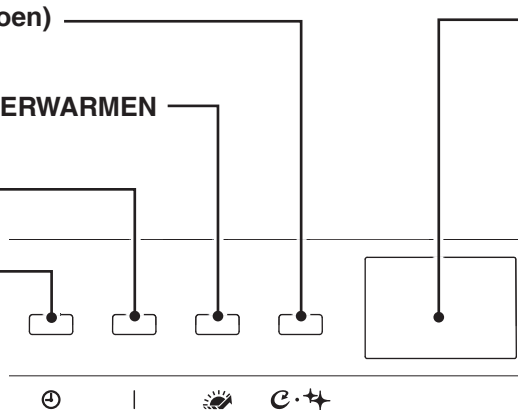

Zender/ontvanger

- Verzendt/ontvangt signalen naar/van de afstandsbediening.
- De indicator IN BEDRIJF knippert met een pieptoon om signaalontvangst aan te geven.

Probleem	Geluidstype
Functie start	piep-piep
Instelling verandert	pieptoon
Functie stopt	lange pieptoon

< Lijst van lampjes >

Lampje	Kleur	Status	Beschrijving
TIMER-lampje	oranje	Brandt	TIMER is ingesteld. ▶ Pagina 17
		Knippert	Het is tijd om de streamereenheid te reinigen. ▶ Pagina 36
indicator IN BEDRIJF	groen	Brandt	De airconditioner is actief.
		Knippert	Controleer de foutcode. ▶ Pagina 40
Lampje TIMER SNELVERWARMEN	donkerrood	Brandt	TIMER SNELVERWARMEN is ingesteld. ▶ Pagina 21
	helderrood		De functie verwarmingvoorbereiding of de functie TIMER SNELVERWARMEN is actief. ▶ Pagina 21
Lampje SCHIMMELWEREND / FILTER REINIGEN	groen	Brandt	De airconditioner is actief wanneer AUTOMATISCH SCHIMMELWEREN op "On (Aan)" staat. ▶ Pagina 27
		Knippert	De functie SCHIMMELWEREN of FILTER REINIGEN is geactiveerd. ▶ Pagina 27, 28
		Knippert	Het is tijd om de stofdoos te reinigen. ▶ Pagina 37

Wanneer het voorpaneel open is ► Pagina 35

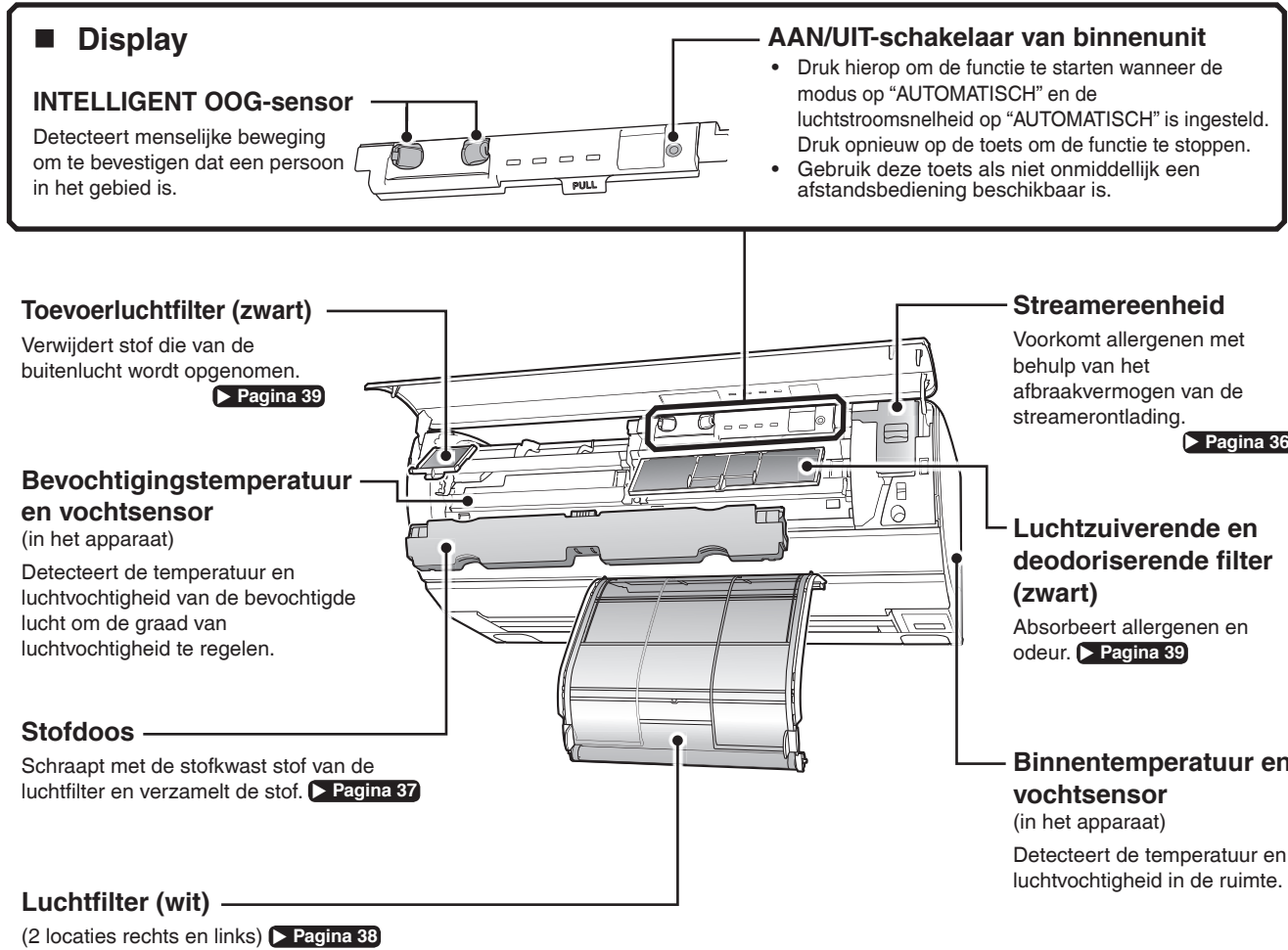

Buitenunit

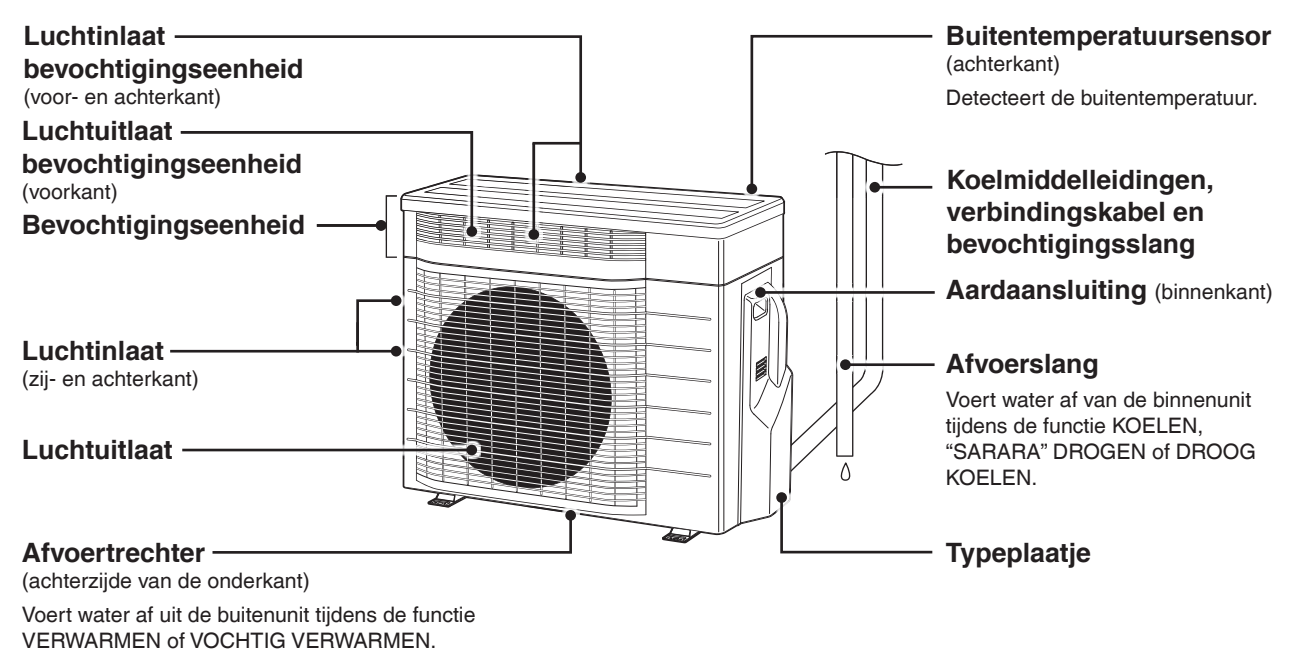

Namen en functies van onderdelen

Afstandsbediening

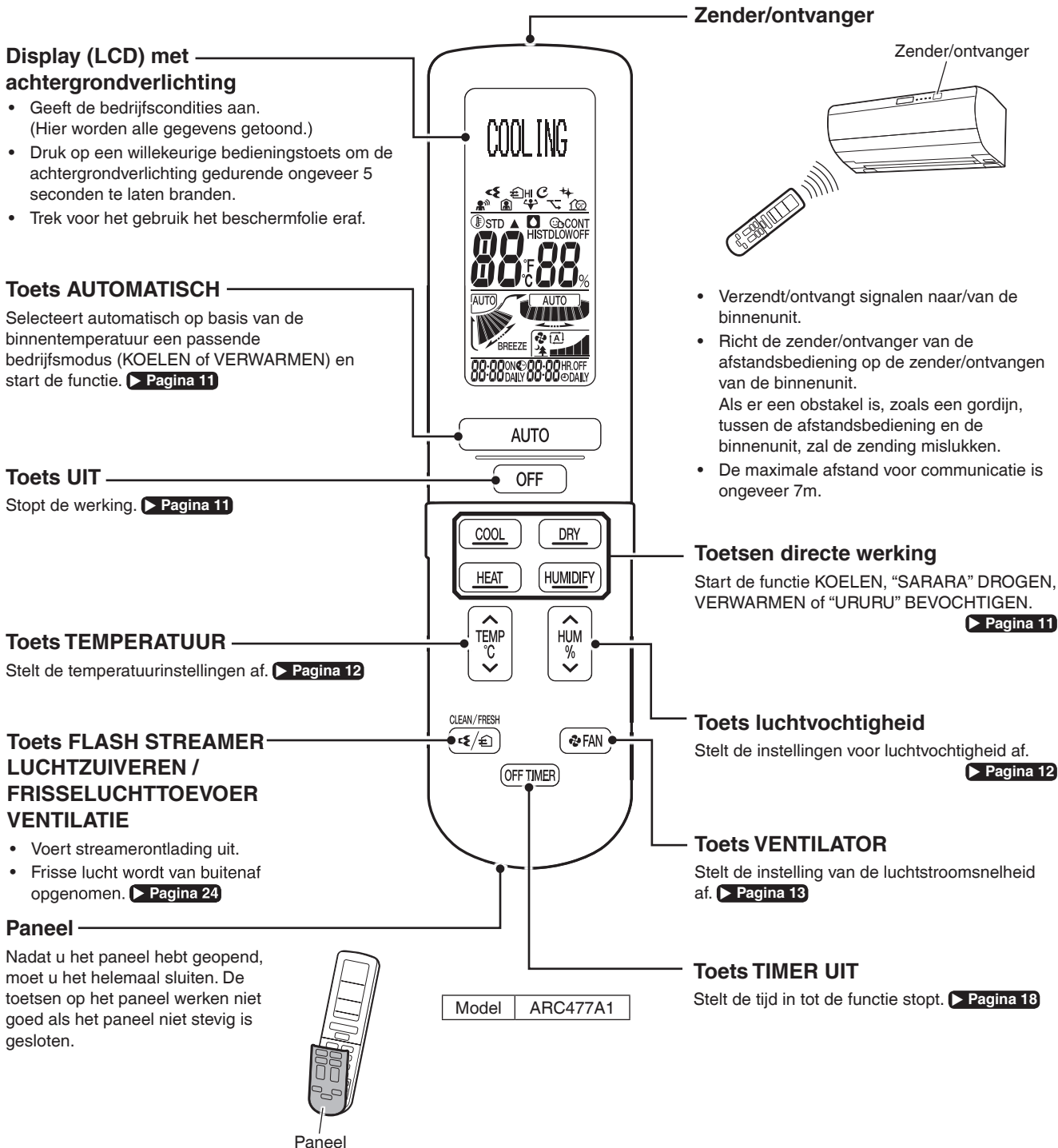

Opmerkingen over de afstandsbediening

- Laat de afstandsbediening niet vallen of nat worden. (Het kan defect raken als het valt of nat wordt.)
- Als de afstandsbediening vies wordt, veegt u deze met een droge zachte doek af.
- Signaalcommunicatie kan slecht worden als een elektronisch startertype fluorescente lamp (zoals een inverterlamp) of tv in de ruimte is. Raadpleeg de reparatiedienst als dit het geval is.
- De gevoeligheid kan slechter worden als de zender/ontvanger aan direct zonlicht wordt blootgesteld.

Het paneel openen

Toetsen voor luchtstroomrichting

Stellen de verticale en horizontale luchtstroomrichting af. ► Pagina 13

Toets SENSOR

- : Detecteert een persoon en stelt de luchtstroomrichting af.
- : Schakelt het apparaat automatisch uit als er geen aanwezigheid wordt gedetecteerd. ► Pagina 16

Toets ALLEEN VENTILATOR

Voert de functie ALLEEN VENTILATOR uit. ► Pagina 11

Toets KRACHTIG

Verhoogt de luchtstroomsnelheid tijdens de functie KOELEN of VERWARMEN. ► Pagina 23

Toets TERUGSTELLEN

Reset het indicatielampje stofdoos reinigen en het indicatielampje streamereenheid reinigen. ► Pagina 36, 37

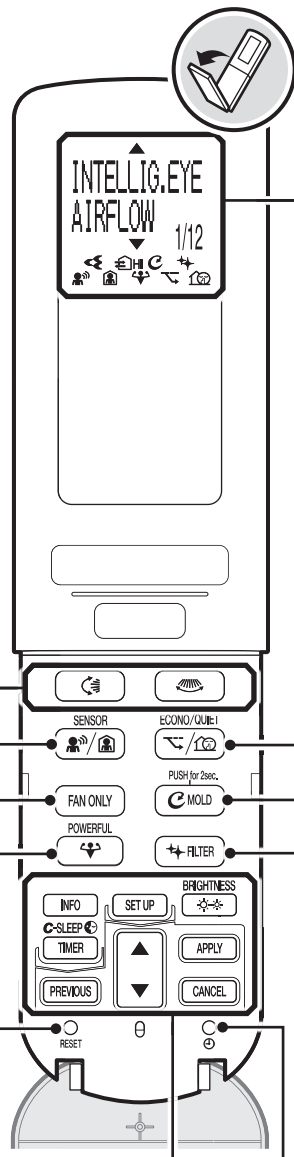

▲	Er wordt boven een menu-item getoond.
▼	Er wordt beneden een menu-item getoond.
	FLASH STREAMER LUCHTZUIVEREN ► Pagina 24
	FRISSELUCHTTOEVOER VENTILATIE ► Pagina 24
	AUTOMATISCH SCHIMMELWEREN ► Pagina 27
	AUTOMATISCH FILTER REINIGEN ► Pagina 28
	INTELLIGENT OOG 3 gebieden ► Pagina 16
	AUTOMATISCH UITSCHAKELEN ► Pagina 16
	KRACHTIG ► Pagina 23
	ECONO ► Pagina 25
	STIL BUITENUNIT ► Pagina 25
1/12	Het aantal menu-items. ► Pagina 31

Toets ECONO/STIL

- : Beperkt het maximale stroomverbruik.
- : Vermindert het geluid van de buitenunit. ► Pagina 25

Toets SCHIMMELWEREN

Vermindert de vorming van schimmel en geur in het apparaat. ► Pagina 27

Toets FILTER REINIGEN

Verwijdert vuil zoals stof dat aan de luchtfilter is bevestigd. ► Pagina 28

KLOK -toets

Stelt de tijd van de klok in. ► Pagina 10

	Toets INFORMATIE Biedt informatie zoals over temperatuur en stroomverbruik. ► Pagina 30		Toets INSTELLEN Toont het scherm INSTELLEN. ► Pagina 31		Toets HELDERHEID Stelt de helderheid in van de lampjes van de binneneenheid. ► Pagina 10
	Toets TIMER Stelt de TIMERS in. ► Pagina 17, 19, 21		Toets KIEZEN Kiest items.		Toets TOEPASSEN Voltooit de functie van de afstandsbediening.
	Toets VORIGE Gaat terug naar het vorige scherm.				Toets ANNULEREN Sluit het scherm INSTELLEN af. Annuleert de instellingen van timers.

Vorbereidingen voor gebruik

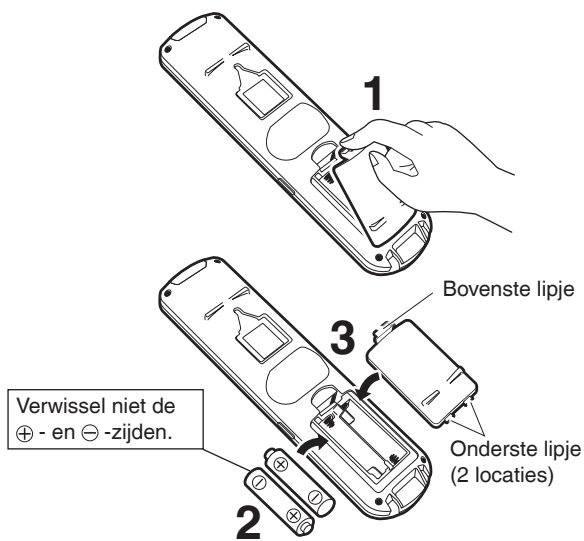

De batterijen plaatsen

1. Trek aan het bovenste lipje om het paneel te openen.
2. Plaats 2 droge batterijen AA.LR6 (alkaline).
 - Met andere batterijen dan AA.LR6 (alkaline) zal de afstandsbediening misschien niet goed werken.
3. Steek de 2 onderste lipjes van het paneel in om het paneel terug op zijn plaats aan te brengen.

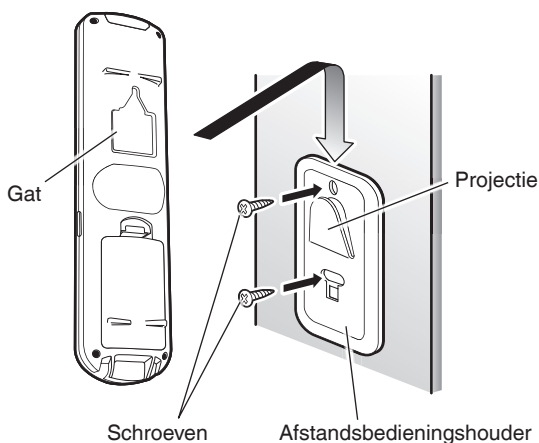

De afstandsbedieningshouder op een muur bevestigen

1. Kies een plaats vanwaar de signalen het apparaat kunnen bereiken.
2. Bevestig de afstandsbedieningshouder op een muur, pilaar of gelijke locatie met schroeven (niet bijgeleverd).
3. Pas de projectie van de afstandsbedieningshouder aan in het gat op de achterkant van de afstandsbediening.

De stroomonderbreker inschakelen

- Nadat de voeding is ingeschakeld, gaan de jaloezieën van de binneneenheid één keer open en dicht om de referentiepositie in te stellen.

Opmerkingen over batterijen

- De batterijen gaan ongeveer 1 jaar mee. Als het scherm van de afstandsbediening begint te vervagen en de ontvangst verslechtert binnen 1 jaar, vervangt u de batterijen met nieuwe AA.LR6 (alkaline) batterijen. U vervangt beide batterijen echter tegelijkertijd.
- De batterijen die met de afstandsbediening worden meegeleverd, zijn voor de eerste werking. Deze batterijen zijn waarschijnlijk binnen kortere tijd dan 1 jaar leeg.
- Als de TIMERS zijn ingesteld, zijn deze instellingen na het vervangen van de batterijen geannuleerd. Stel de TIMERS opnieuw in.
- Verwijder de batterijen wanneer u de airconditioner gedurende lange tijd niet gebruikt.

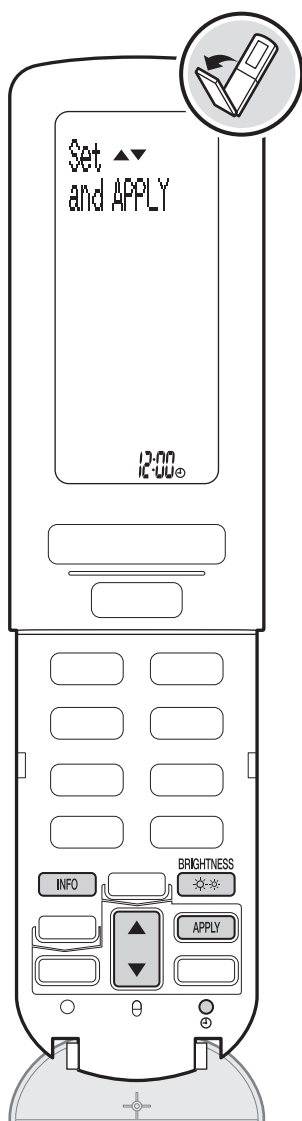

De klok instellen

1. Druk op .

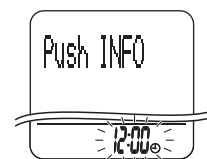

2. Druk op om de klok in te stellen op de huidige tijd.

- Elke keer dat u op drukt, verandert de tijd met 1 minuut. Als u de knop ingedrukt houdt, verandert de tijd met 10 minuten.

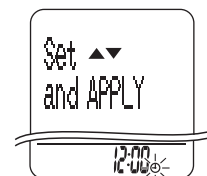

3. Druk op .

- Nadat " CLOCK Set " verschijnt, wordt het normale scherm weer weergegeven.



< De klok instellen na het vervangen van de batterijen >

Als de klok is ingesteld, wordt de ingestelde tijd in de binnenunit opgeslagen. Na het vervangen van de batterijen, richt u de afstandsbediening op de binnenunit en drukt u op . (De tijd wordt automatisch ingesteld.) Als "12:00" blijft knipperen, volgt u stappen 1 tot en met 3 hierboven.

De positie waarin de binnenunit is geïnstalleerd, instellen

➤ **Stel in de menu-instellingen "INSTALLED POSITION (INGESTELDE POSITIE)" in.**

- Om de luchtstroom goed af te stellen, stelt u de "INSTALLED POSITION (INGESTELDE POSITIE)" in. ► [Pagina 31, 33](#)

De helderheid van de lampjes van de binnenunit instellen

➤ Druk op .

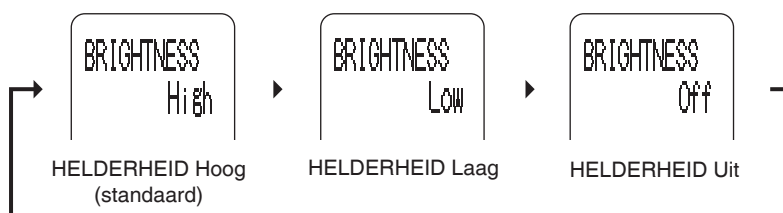

Opmerkingen over het instellen van de klok

- Als de interne klok van de binnenunit niet op de juiste tijd is ingesteld, zullen de AAN/UIT TIMER, COMFORTABELE SLAAP-TIMER en TIMER SNELVERWARMEN niet nauwkeurig werken.

Bedrijfsmodi instellen

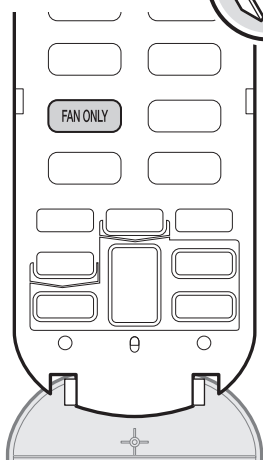
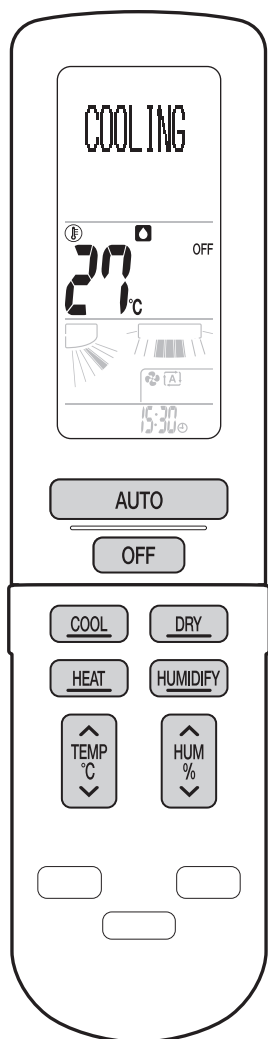

Indicator IN BEDRIJF(groen)

Functie AUTO

Om op basis van de ingestelde temperatuur en binnentemperatuur in een passende bedrijfsmodus (KOELEN of VERWARMEN) te werken.

● Druk op **AUTO** .

AUTO

Functie KOELEN

Om de temperatuur te verlagen.

● Druk op **COOL** .

COOLING

Functie "SARARA" DROGEN

Om de luchtvochtigheid te verlagen.

● Druk op **DRY** .

DRY

Functie DROOG KOELEN

Om de temperatuur en de luchtvochtigheid te verlagen.

● Druk tijdens de functie KOELEN op  .

- Druk tijdens de functie "SARARA" DROGEN op  om over te schakelen naar de functie DROOG KOELEN.

DRY
COOLING

Functie VERWARMEN

Om de temperatuur te verhogen.

● Druk op **HEAT** .

HEATING

Functie "URURU" BEVOCHTIGEN

Om de luchtvochtigheid te verhogen.



● Druk op **HUMIDIFY** wanneer het apparaat uit staat.

HUMIDIFY

Functie VOCHTIG VERWARMEN

Om de temperatuur en de luchtvochtigheid te verhogen.

● Druk tijdens de functie VERWARMEN op **HUMIDIFY** .

- Druk nogmaals op deze toets om terug te keren naar de functie VERWARMEN.
- Druk op  tijdens de functie VERWARMEN of op  tijdens de functie "URURU" BEVOCHTIGEN om de functie te schakelen naar VOCHTIG VERWARMEN.

HUMID
HEATING

Functie ALLEEN VENTILATOR

Om lucht te blazen.

● Druk op **FAN ONLY** .

FAN ONLY

< De functie stoppen >

● Druk op **OFF** .

De temperatuur afstellen

 Druk op  .

De luchtvochtigheid afstellen

 Druk op  .

Opmerkingen over de instellingen voor de luchtvochtigheid

Instelling	Beschrijving
 : BEVOCHTIGEND	Houdt de luchtvochtigheid hoog en blaast geen lucht richting het lichaam om de werking aangenaam te houden voor uw huid. Deze functie wordt aanbevolen als u zich zorgen maakt over de droogte van uw huid. De luchtstroomsnelheid kan niet worden gewijzigd.
CONT : CONTINU	Continu bezig met bevochtigen of ontvochtigen.
HI : HOOG	Bevochtigt of ontvochtigt met grote kracht.
STD : STANDAARD	Bevochtigt of ontvochtigt met gematigde kracht.
LOW : LAAG	Bevochtigt of ontvochtigt met lage kracht.
OFF : UIT	Bedient geen luchtvochtigheid.

Opmerkingen over de instellingen voor temperatuur- en luchtvochtigheid in elke bedrijfsmodus

Modus	Temperatuur	Luchtvochtigheid
AUTOMATISCH	18-30°C	De instelling voor luchtvochtigheid is niet beschikbaar.
KOELEN	18-32°C	*3
DROOG KOELEN		BEVOCHTIGEND, CONTINU, LAAG, STANDAARD, HOOG of UIT *4
“SARARA” DROGEN	*1	CONTINU, LAAG, STANDAARD of HOOG
VERWARMEN	10-30°C	*5
VOCHTIG VERWARMEN		UIT *6 , LAAG, STANDAARD, HOOG, CONTINU of BEVOCHTIGEND
“URURU” BEVOCHTIGEN		LAAG, STANDAARD, HOOG of CONTINU

*1 Wanneer de temperatuur is veranderd, start de functie DROOG KOELEN.

*2 Wanneer de temperatuur is veranderd, start de functie VOCHTIG VERWARMEN.

*3 Wanneer de luchtvochtigheid is verlaagd, start de functie DROOG KOELEN.

*4 Wanneer “UIT” is geselecteerd, start de functie KOELEN.

*5 Wanneer de luchtvochtigheid is verhoogd, start de functie VOCHTIG VERWARMEN.

*6 Wanneer “UIT” is geselecteerd, start de functie VERWARMEN.

Opmerkingen over de functie “SARARA” DROGEN

- Deze modus mengt bevochtigde, koude lucht met kamerlucht om de temperatuur van de luchtuitlaat aan te passen en de luchtvochtigheid te verwijderen.
- Wanneer de binnentemperatuur stijgt, start automatisch de functie DROOG KOELEN.
- Wanneer de buitentemperatuur lager is dan de binnentemperatuur, dan is het ontvochtigen minder effectief.
- Wanneer de buitentemperatuur lager is dan 18°C, dan wordt de ruimte ontvochtigd door tussen de functies KOELEN en VERWARMEN te wisselen. Daarnaast wordt de ventilatie goed geregeld en wordt de luchtvochtigheid in de ruimte verlaagd door buitenlucht in de ruimte op te nemen. (inlaatluchtontvochtiger)

Opmerkingen over de functie DROOG KOELEN

- Om de luchtvochtigheid te verlagen, wordt de luchtstroomsnelheid lager tijdens de functie DROOG KOELEN dan bij de functie KOELEN.
- Wanneer de luchtvochtigheid niet wordt verminderd, start automatisch de functie “SARARA” DROGEN.

Opmerking over de functie “URURU” BEVOCHTIGEN

- De bevochtigingseenheid verzamelt vocht van de buitenlucht om de ruimte te bevochtigen.

Opmerking over de functie VOCHTIG VERWARMEN

- Wanneer de binnentemperatuur stijgt door de functie VERWARMEN, dan kan de luchtvochtigheid binnen tijdelijk dalen.

De luchtstroom afstellen

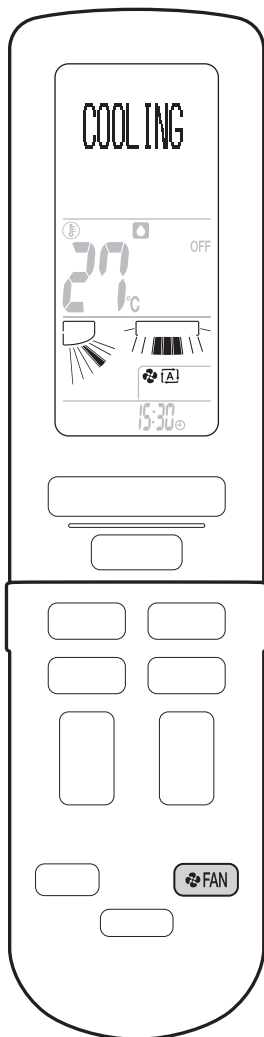

De luchtstroomsnelheid afstellen

Druk op .

- Elke keer dat u op deze toets drukt, verandert de indicator voor de luchtstroomsnelheid. (Sommige indicatoren lijken mogelijk niet afhankelijk van de bedrijfsmodus. ► Pagina 14)



- Als de luchtstroom is ingesteld op “”, start de functie stil binnenunit en wordt het bedrijfsgeluid van het apparaat stiller.
- Als de temperatuur niet het gewenste punt bereikt, verandert de instelling van de luchtstroomsnelheid.

De luchtstroomrichting afstellen

< De verticale luchtstroomrichting veranderen >

Druk op .

- Elke keer dat u op deze toets drukt, verandert de indicator voor de luchtstroomrichting. (Sommige indicatoren lijken mogelijk niet afhankelijk van de bedrijfsmodus. ► Pagina 14)
- De jaloezieën bewegen verticaal.

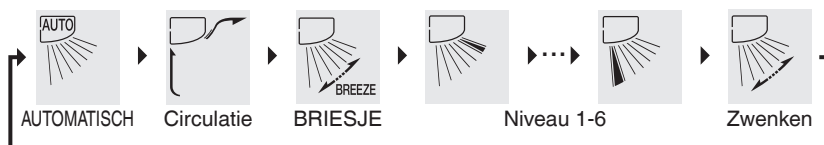

< De horizontale luchtstroomrichting veranderen >

Druk op .

- Elke keer dat u op deze toets drukt, verandert de indicator voor de luchtstroomrichting. (Sommige indicatoren lijken mogelijk niet afhankelijk van de instelling van “INSTALLED POSITION (INGESTELDE POSITIE)”. ► Pagina 33)
- De louvres bewegen horizontaal.

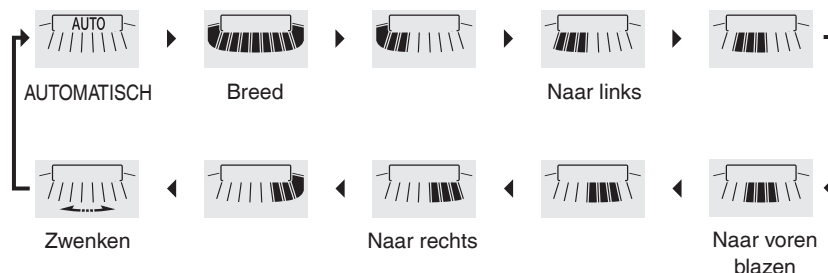

< De verticale en horizontale luchtstroomrichtingen combineren (3D-luchtstroom) >

Druk op en om de verticale en horizontale luchtstroomrichting af op “Zwenken”.



- De jaloezieën en louvres bewegen om de beurt.
- Om de 3D-luchtstroom te annuleren drukt u op  of  .

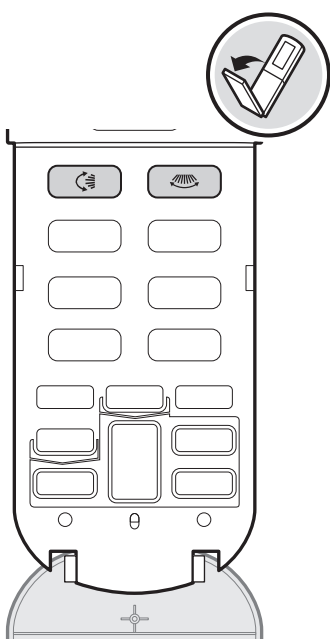

Opmerkingen over de luchtstroomsnelheid

- Wanneer de instelling van de luchtstroomsnelheid op "AUTOMATISCH" staat, start de functie KOELEN, "SARARA" DROGEN of DROOG KOELEN (inclusief de functie die met "AUTOMATISCH" is geselecteerd) en wordt de geurverdrijvende functie geactiveerd en dit helpt de geur die uit de binnenunit komt, te verdrijven. Het apparaat blaast dan niet onmiddellijk lucht. Wacht gedurende ongeveer 40 seconden. (GEURWEREND)
- Wanneer de luchtstroomsnelheid wordt verlaagd, zullen de jaloezieën en louveres stoppen. Wanneer de verticale luchtstroomrichting op "Zwenken" is ingesteld, stoppen de jaloezieën in opwaartse richting.
- Bij lagere luchtstroomsnelheden wordt ook het koel-verwarmingseffect minder.

< Instelling van de luchtstroomsnelheid bij elke bedrijfsmodus >

Modus	Instelling van de luchtstroomsnelheid
"SARARA" DROGEN / DROOG KOELEN	AUTOMATISCH
AUTOMATISCH / KOELEN / VERWARMEN / "URURU" BEVOCHTIGEN / VOCHTIG VERWARMEN* / ALLEEN VENTILATOR	AUTOMATISCH, binnenunit stil, luchtstroomsnelheid 1-5

* Wanneer de luchtvochtigheid is ingesteld op "BEVOCHTIGEND", dan wordt de luchtstroomsnelheid "AUTOMATISCH".

Opmerkingen over de verticale luchtstroomrichting

De luchtstroom "AUTOMATISCH", "Circulatie" en "BRIESJE" kan overeenkomstig de bedrijfsmodus worden ingesteld.

■ Circulatieluchtstroom



Met deze instelling wordt de lucht met behulp van de ruimte van het plafond, ver weg geblazen. Bovendien kan de lucht in de hele ruimte worden gecirculeerd door uit de sluiters (onderste luchtinlaat) lucht te halen zodat temperatuurschommelingen worden geëlimineerd.

■ Luchtstroom BRIESJE



Deze instelling stelt automatisch de luchtstroomsnelheid en de verticale luchtstroomrichting in zodat een luchtstroom als een briesje ontstaat. Dit is comfortabel zelfs als het briesje over uw lichaam blaast.

< Instellingen van de luchtstroom "AUTOMATISCH", "Circulatie", en "BRIESJE" in elke bedrijfsmodus >

Modus	Instelling luchtstroomrichting		
	AUTOMATISCH	Circulatie	BRIESJE
AUTOMATISCH	✓	-	-
KOELEN / "SARARA" DROGEN / DROOG KOELEN	✓	✓	✓
VERWARMEN / "URURU" BEVOCHTIGEN / VOCHTIG VERWARMEN	✓	-	-
ALLEEN VENTILATOR	-	✓	✓

< Instellingen van de luchtstroom "AUTOMATISCH" in elke bedrijfsmodus >

Modus	Instelling luchtstroomrichting
KOELEN / DROOG KOELEN	Circulatieluchtstroom ► Luchtstroom BRIESJE
VERWARMEN / VOCHTIG VERWARMEN	Neerwaarts geblazen lucht en de circulatieluchtstroom worden herhaald.
"SARARA" DROGEN	Wanneer de binnentemperatuur een beetje lager is
	Wanneer de binnentemperatuur een beetje hoger is
"URURU" BEVOCHTIGEN	Circulatie

< Beweegbaar bereik van jaloezieën >

Het beweegbare bereik van de jaloezieën varieert overeenkomstig de bedrijfsmodus.

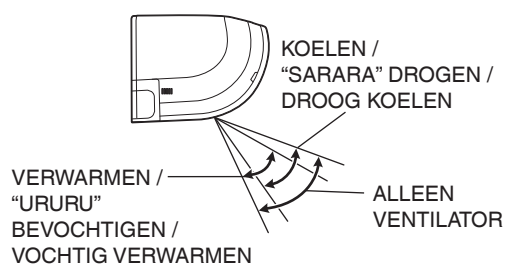

⚠ LET OP

- Gebruik altijd een afstandsbediening om de hoeken van de jaloezieën en louveres af te stellen. Als u probeert met kracht handmatig de jaloezieën en louveres te bewegen wanneer deze zwenken, kunt u het mechanisme beschadigen.
- Gebruik altijd een afstandsbediening om de hoeken van de louveres af te stellen. Binnen de luchtuitlaat draait een ventilator op hoge snelheid.

De luchtstroom afstellen

Opmerking over 3D-luchtstroom

- Met behulp van de 3D-luchtstroom wordt de koude lucht, die bij de grond van de ruimte bijeen neigt te komen, en warme lucht die bij het plafond bijeen neigt te komen, door de ruimte gecirculeerd. Dit voorkomt dat zich koude en warme gebieden ontwikkelen.

Opmerkingen over de horizontale luchtstroomrichting

- Wanneer de horizontale luchtstroomrichting is ingesteld op "AUTOMATISCH", dan wordt de INTELLIGENT OOG-sensor geactiveerd. De INTELLIGENT OOG-sensor detecteert in de gebieden links, voor en rechts een persoon en richt de luchtstroom van die persoon af.

< INTELLIGENT OOG-sensor >

De INTELLIGENT OOG-sensor detecteert de bewegingen van een persoon (warmtgenererend object) om te bevestigen waar zich mensen bevinden.

Voorbeeld (voor Comfort) ► Pagina 16



- De maximale afstand dat mensen kunnen worden gedetecteerd is ongeveer 9m voor de binnenunit.
- De bewegingen van kleine dieren, inclusief honden en katten, of temperatuursverandering door een warmtgenererend object, zoals een andere kachel of elektrisch apparaat kan abusievelijk voor persoon worden aangezien. Daarnaast kunnen gebieden die aan zonlicht zijn blootgesteld, onjuist als persoon worden aangezien.
- Als in dezelfde ruimte een paar mensen worden gedetecteerd, wordt de luchtstroomrichting op basis van de positie van de laatst gedetecteerde persoon gewijzigd.
- Het gebied net onder of rechts naast de binnenunit kan niet worden gedetecteerd.
- Het toepassingsbereik is als volgt.

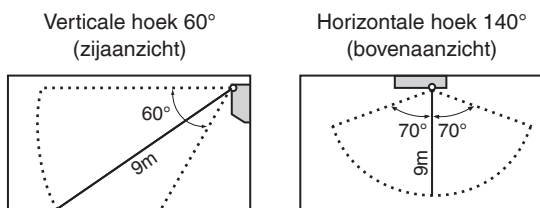

Slim bedienen met behulp van de sensor

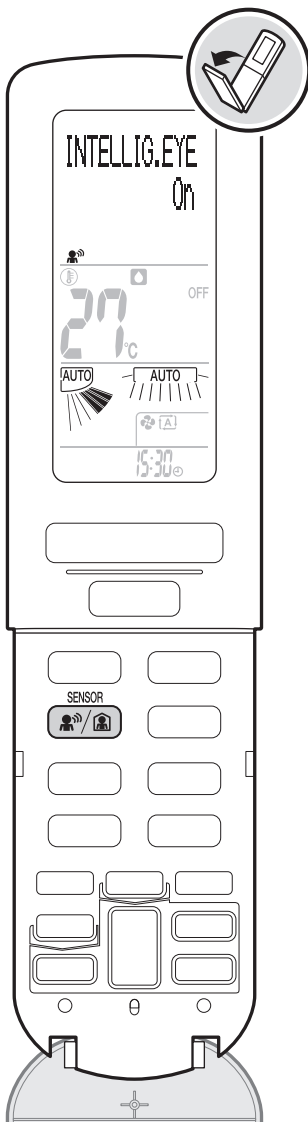

Functie INTELLIGENT OOG 3 gebieden

Naar voorkeur kan worden ingesteld of lucht wel of niet van een persoon wegblaast. De INTELLIGENT OOG-sensor detecteert de beweging van een persoon en verandert automatisch de luchtstroomrichting.

Functie AUTOMATISCH UITSCHAKELEN

Als de INTELLIGENT OOG-sensor detecteert dat niemand in de ruimte aanwezig is, verandert de ingestelde temperatuur met +2°C in KOELEN / -2°C in VERWARMEN. Als de ingestelde tijd voorbij gaat zonder enige verandering in de omstandigheid, stopt de airconditioner automatisch met werken.

< De functie gebruiken >

Druk op  en selecteer uw voorkeursinstelling.

- Elke keer dat u op deze toets drukt, verandert de instelling.

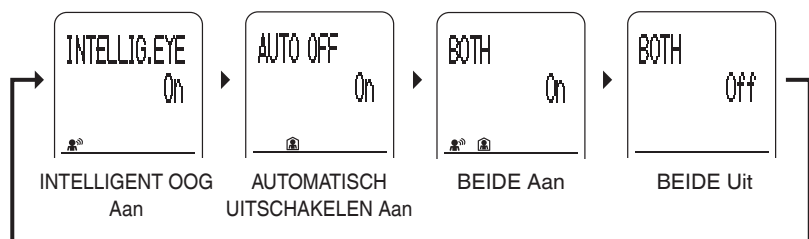

- Op het LCD-scherm verschijnt “”, “”, of “”.

Instellingen INTELLIGENT OOG 3 gebieden

Focus (Focus)	Blaast lucht op een persoon.
Comfort * (Comfort)	Blaast geen lucht op een persoon.

* Standaardinstelling

U kunt de instelling bij “INTELLIG.EYE AIRFLOW (LUCHTSTROOM INTELLIGENT OOG)” van de menu-instellingen wijzigen. ► [Pagina 31, 32](#)

Instellingen van AUTOMATISCH UITSCHAKELEN

1 HR * (1 uur)	Stopt de functie 1 uur nadat de sensor beoordeelt dat er niemand in de ruimte is.
3 HR (3 uur)	Stopt de functie 3 uur nadat de sensor beoordeelt dat er niemand in de ruimte is.

* Standaardinstelling

U kunt de instelling veranderen bij “AUTO OFF time (tijd AUTOMATISCH UITSCHAKELEN)” van de menu-instellingen. ► [Pagina 31, 32](#)

< De functie annuleren >

Druk op  en selecteer “BOTH Off (BEIDE Uit)”.

- “”, “”, of “” verdwijnt van het LCD-scherm.

Opmerking over INTELLIGENT OOG 3 gebieden

- De functie KRACHTIG wordt geannuleerd als INTELLIGENT OOG 3 gebieden wordt geselecteerd.

Opmerking over de functies INTELLIGENT OOG 3 gebieden en AUTOMATISCH UITSCHAKELEN

- Als gedurende 20 minuten geen aanwezigheid wordt waargenomen in de ruimte, wijzigt de airconditioner de ingestelde temperatuur +2°C bij de functie KOELEN / -2°C bij VERWARMEN. Als de binnentemperatuur de 30°C overschrijdt, verandert de functie de ingestelde temperatuur +1°C bij functie KOELEN.

De timer gebruiken

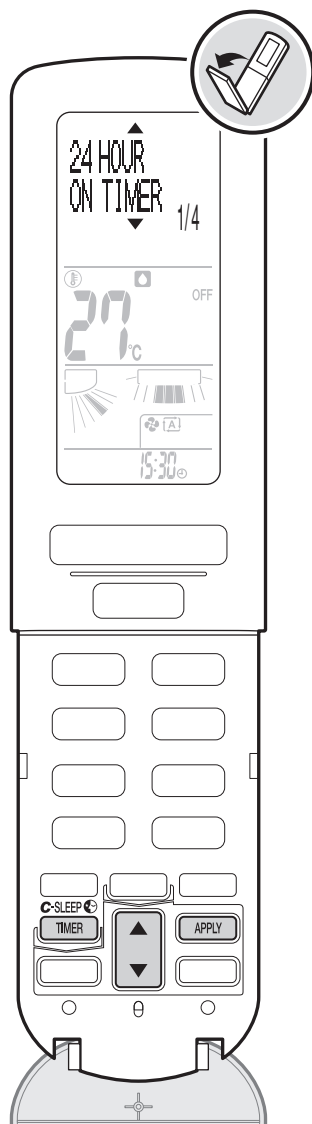

Lampje TIMER (oranje)

Functie van de AAN/UIT-TIMER

De functie regelt de start- en stoptijd van de functie. Wanneer u de timer instelt, kunt u de bedrijfsfrequentie eenmaal of dagelijks selecteren.

< De functie gebruiken >

1. Druk op .

2. Druk op om de functie te selecteren en druk op .

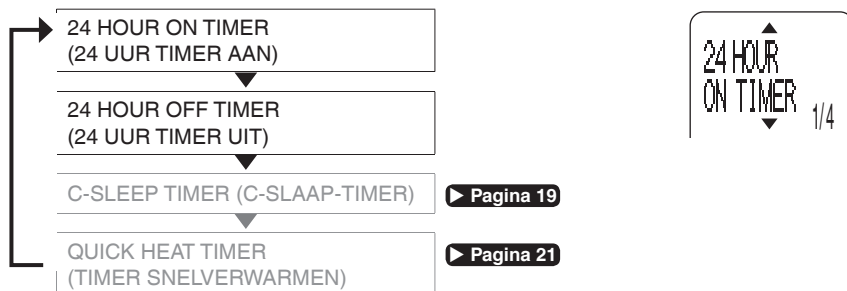

3. Druk op om de functie te selecteren en druk op .

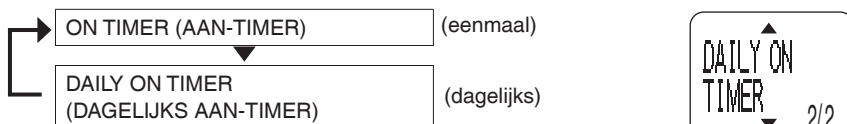

4. Druk op om de start-/stoptijd in te stellen en druk op .

- De tijd die het laatst werd ingesteld, wordt weergegeven (van de tweede tijd).
- Telkens wanneer u op drukt, verandert de tijd met 10 minuten. Als u de toets ingedrukt houdt, verandert de tijd continu.
- Na het instellen, worden de vastgestelde tijd en "ON" of "OFF" op het LCD-scherm weergegeven. Wanneer dagelijks is geselecteerd, wordt op het LCD-scherm ook "DAILY" weergegeven.
- Het lampje TIMER (oranje) gaat branden.



AAN-TIMER



UIT-TIMER

< De instelling wijzigen of annuleren >

1. Volg stappen 1 en 2 hierboven en selecteer de TIMER die u wilt wijzigen.

2. Druk op om de functie te selecteren en druk op .

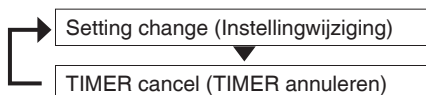

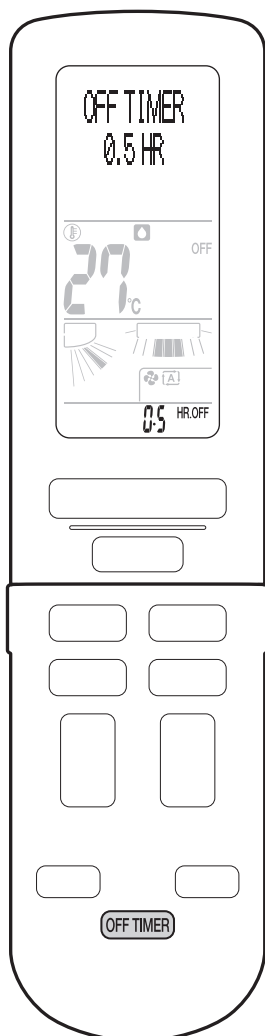

Functie AFTELLEN TIMER UIT

U kunt voor de resterende tijd en tot de geplande stop, de timer instellen. De timer moet elke keer opnieuw worden ingesteld.

< De functie gebruiken >

■ Druk op **OFF TIMER**.

- Elke keer dat op de toets wordt gedrukt, kan de tijd in stappen van 30 minuten worden ingesteld (van 30 minuten tot 9 uur en 30 minuten).

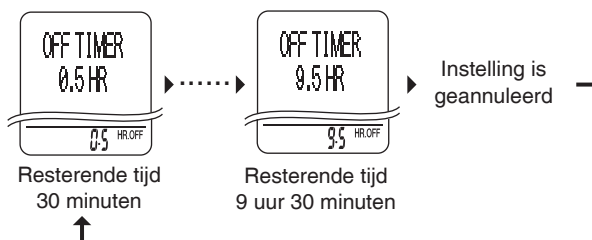

- Op het LCD-scherm worden "OFF" en resterende tijd tot de geplande stoptijd weergegeven.
- Het lampje TIMER (oranje) gaat branden.

< De instelling annuleren >

■ Druk op **OFF TIMER** totdat de instelling is geannuleerd.

- Het lampje TIMER gaat uit.

< De functie AAN en UIT / AFTELLEN TIMER UIT combineren >

U kunt de AAN en UIT / AFTELLEN TIMERS UIT combineren.

Voorbeeld

Huidige tijd: 23:00 (De airconditioner werkt.)

- UIT TIMER is ingesteld op 0:00 (of AFTELLEN TIMER UIT is ingesteld om het apparaat na 1 uur uit te schakelen).
- AAN TIMER is ingesteld op 7:00.

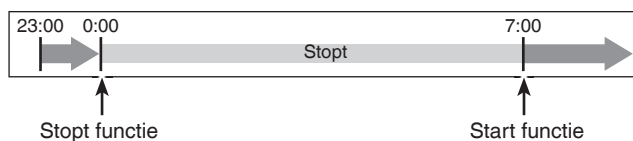

Lampje TIMER (oranje)

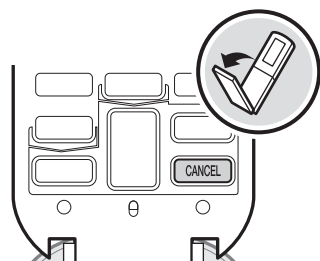

< Alle TIMER-instellingen annuleren >

■ Druk op **CANCEL**.

- Het lampje TIMER gaat uit.
- Druk twee keer op **CANCEL** als het menuscherm open is.

Opmerkingen over de functie TIMER

- Als de AFTELLEN TIMER UIT en UIT TIMER (één keer) gelijktijdig worden ingesteld, wordt de prioriteit gegeven aan de later ingestelde timer.
- Als u de airconditioner voor een lange periode niet gebruikt, dient u de dagelijkse timer te annuleren.
- Als u de frequentie van de functie timer wijzigt, annuleert u eerst de huidige instelling van de timer en stelt u daarna de timer opnieuw in.
- Wanneer het lampje TIMER knippert, dient u de streamereenheid te reinigen. ► Pagina 36
- Stel in de volgende situaties de timer opnieuw in. (De timer is opnieuw ingesteld.)
 - Stroomstoring.
 - De stroomonderbreker is uitgeschakeld.
 - De stroomonderbreker is geactiveerd.
 - De batterijen van de afstandsbediening zijn vervangen.

Zorgen voor comfortabel slapen

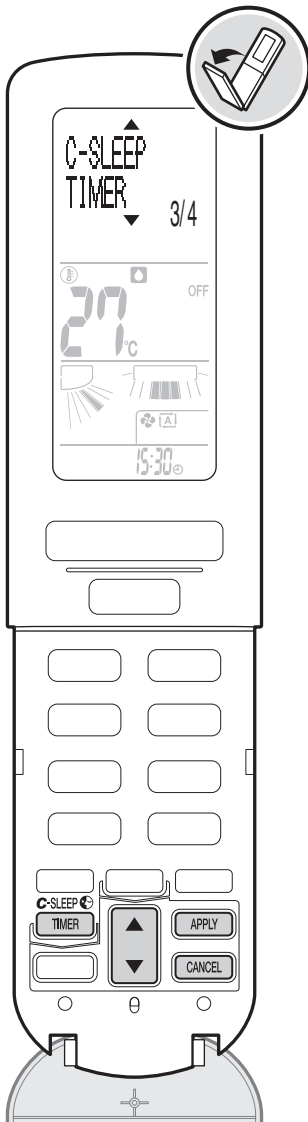

Functie COMFORT SLAAP-TIMER

De functie COMFORT SLAAP-TIMER houdt de binnentemperatuur en luchtvochtigheid op passende niveaus zodat men comfortabel kan slapen en fris kan opstaan in de ochtend.



< De functie gebruiken >

1. Druk tijdens de functie KOELEN of VERWARMEN op  .

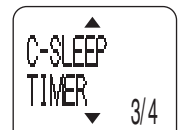
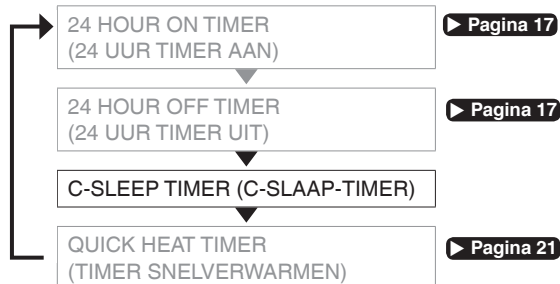
2. Druk op  om de functie te selecteren en druk op  .



3. Druk op  om de tijd van opstaan in te stellen en druk op  .

- De tijd die het laatst werd ingesteld, wordt weergegeven (van de tweede tijd).
- Telkens wanneer u op  drukt, verandert de tijd met 10 minuten. Als u de knop ingedrukt houdt, verandert de tijd continu.
- Wanneer deze timer is ingesteld, verschijnen de tijd van opstaan en “” op het LCD-scherm.

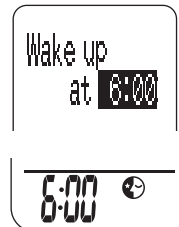

< De instelling wijzigen of annuleren >

1. Volg stappen 1 en 2 hierboven en selecteer de TIMER die u wilt wijzigen.

2. Druk op  om de functie te selecteren en druk op  .

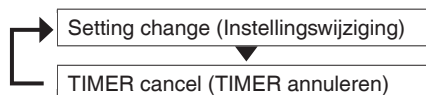

- Instellingen kunnen worden geannuleerd met  .
- Druk twee keer op  als het menuscherm open is.

Opmerkingen over de functie COMFORT SLAAP-TIMER

- Wanneer COMFORT SLAAP-TIMER is ingesteld, wordt de bovengrens van de ingestelde temperatuur voor VOCHTIG VERWARMEN 22°C.
- Nadat de functie COMFORT SLAAP-TIMER is voltooid, blijft de functie actief die op de afstandsbediening wordt weergegeven.
- Als u COMFORT SLAAP-TIMER instelt wanneer de AAN TIMER wordt ingesteld, wordt de AAN TIMER geannuleerd.

< Temperatuurregeling van de functie COMFORT SLAAP-TIMER >

- Zodra de functie COMFORT SLAAP-TIMER start, wordt de temperatuur in de komende 3 uur met 2°C verlaagd en daarna een uur voordat u opstaat met 1°C verhoogd. (V-vormige temperatuurregeling)

Voorbeeld (voor 6 uur slaap)

V-vormige temperatuurregeling werkt het best bij periodes van 4 of meer uren slaapstand.

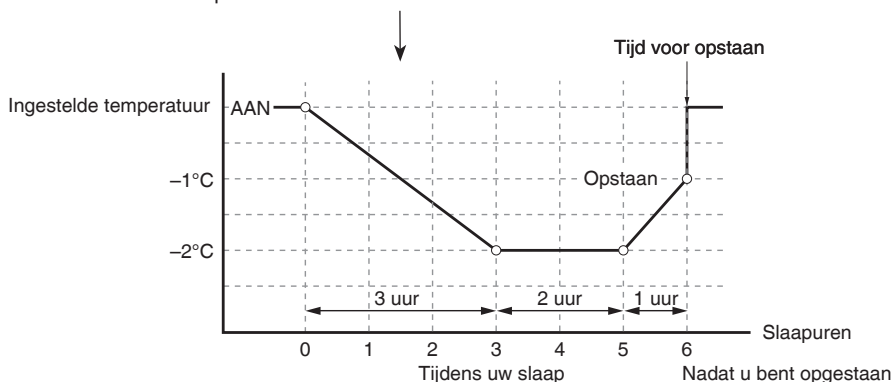

< Luchtvochtigheidsregeling door de functie COMFORT SLAAP-TIMER >

- In de functies DROOG KOELEN en VOCHTIG VERWARMEN wordt de luchtvochtigheid op basis van de standaardluchtvochtigheid geregeld. Standaardluchtvochtigheid is de luchtvochtigheid die door de bedrijfsmodus en ingestelde temperatuur wordt vastgesteld. (Op het LCD-scherm verschijnt "STD".)
- Wanneer de vooraf ingestelde luchtvochtigheid "BEVOCHTIGEND" is, wordt de luchtvochtigheid constant op een hoger niveau geregeld. (Op het LCD-scherm verschijnt "☺").
- In de functies KOELEN en VERWARMEN wordt de luchtvochtigheid niet geregeld.

Voorbeeld (voor 6 uur slaap)

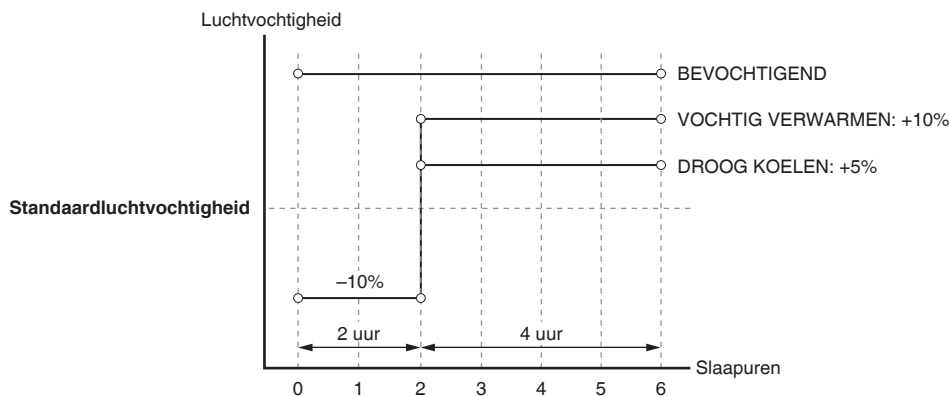

Zorgen voor hoge verwarmingscapaciteit wanneer u opstaat

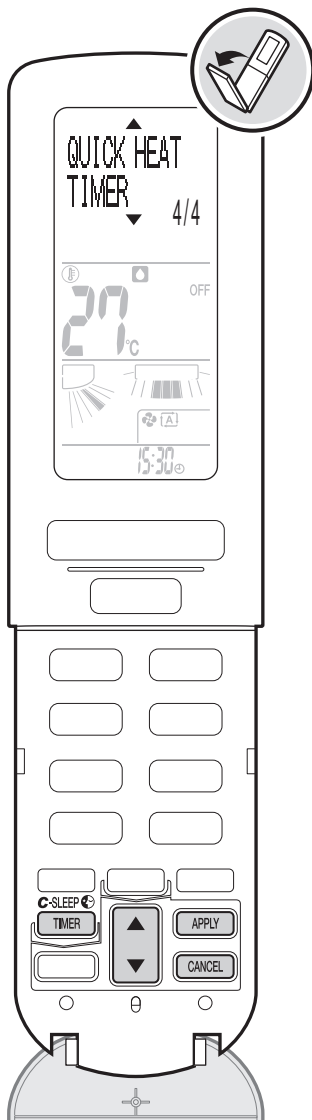

Functie TIMER SNELVERWARMEN

Deze functie blaast snel warme lucht wanneer de functie VERWARMEN in de ochtend start en maakt een ruimte rondom de binnenunit (warmtezone) warm.

Hoe de TIMER SNELVERWARMEN instellen

1. Druk op .

2. Druk op om de functie te selecteren en druk op .

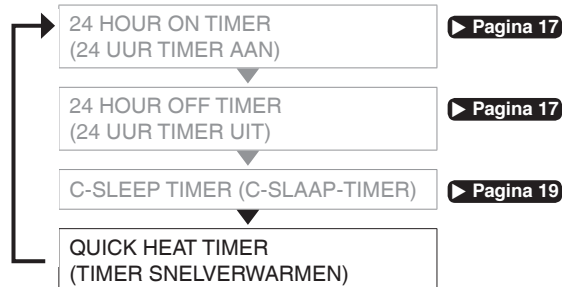

3. Druk op om de tijd van SNELVERWARMEN in te stellen en druk op .

- Telkens wanneer u op drukt, verandert de tijd met 10 minuten. Als u de toets ingedrukt houdt, verandert de tijd continu.
- TIMER SNELVERWARMEN is ingesteld.
- Het lampje TIMER SNELVERWARMEN (donkerrood) brandt.



4. Druk op om de functie te stoppen.

Als de functie stopt, start automatisch de functie ontdooien. (nachtontdooien)

Wat gebeurt er in de ochtend?

De airconditioner start ongeveer 30 minuten voor de ingestelde tijd voor SNELVERWARMEN met het verwarmen. (functie verwarmingvoorbereiding)
Het lampje TIMER SNELVERWARMEN (donkerrood) wordt gedurende ongeveer 30 minuten, voor en na de ingestelde tijd voor SNELVERWARMEN, helderder.

5. Controleer dat het lampje TIMER SNELVERWARMEN (helderrood) brandt en druk op .

- De functie TIMER SNELVERWARMEN werkt gedurende ongeveer 30 minuten.
- De indicator IN BEDRIJF (groen) brandt.
- Als niet op wordt gedrukt, stopt de functie verwarmingvoorbereiding ongeveer 30 minuten na de bedrijfstijd van SNELVERWARMEN.

Ongeveer 30 minuten later start de airconditioner met de normale functie VERWARMEN.

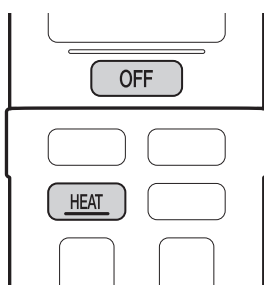

< De instelling wijzigen of annuleren >

1. Volg stappen 1 en 2 op pagina 21 en selecteer de timerinstelling die u wilt wijzigen.

2. Druk op  om de functie te selecteren en druk op .

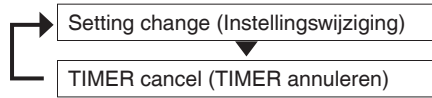

- Instellingen kunnen worden geannuleerd met .
- Als u halverwege de functie TIMER SNELVERWARMEN stopt, gaat de werking over naar de gewone functie VERWARMEN. Door op  te drukken, keert u terug naar de normale functie VERWARMEN.





< De functie stoppen >

Druk op .

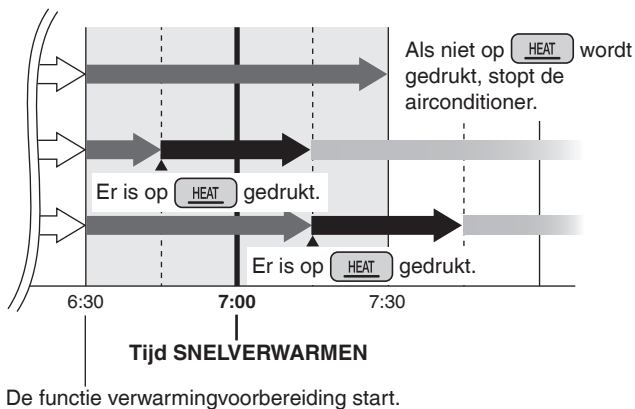
Voorbeeld

De tijd van SNELVERWARMEN is ingesteld op 7:00.



	TIMER SNELVERWARMEN is ingesteld. (Het lampje TIMER SNELVERWARMEN (donkerrood) brandt.)
	De functie verwarmingvoorbereiding is actief. (Het lampje TIMER SNELVERWARMEN (helderrood) brandt.)
	De functie TIMER SNELVERWARMEN is actief. (Het lampje TIMER SNELVERWARMEN (helderrood) en de indicator IN BEDRIJF (groen) brandt.)
	De normale functie VERWARMEN is actief. (De indicator IN BEDRIJF (groen) brandt.)

Opmerkingen over de warmtezone

- Door warmere lucht dan de normale instelling op een lagere luchtstroomsnelheid te blazen, wordt rondom de binnenunit een warmtezone gecreëerd.
- Deze functie is binnen ongeveer 1,5m of minder vanaf de muur waarop de binnenunit is geïnstalleerd, effectief.

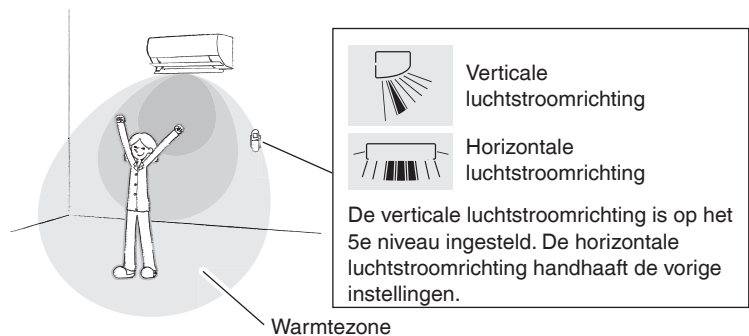
**Opmerkingen over functie TIMER SNELVERWARMEN**

- Om snel warme lucht te blazen, wordt de functie verwarmingvoorbereiding ongeveer 30 minuten voor en na de ingestelde tijd van SNELVERWARMEN uitgevoerd. In deze stap wordt stroom verbruikt.
- Tijdens de functie verwarmingvoorbereiding worden de jaloezieën geopend en begint de ventilator te draaien. Ook wordt er mogelijk warme lucht geblazen.
- Wanneer u uitgaat en de airconditioner voor een lange tijd niet gebruikt, kunt u het beste de TIMER SNELVERWARMEN annuleren.
- In een latere fase, net als het lampje van de TIMER SNELVERWARMEN rood wordt of als de beschermingsbeheersing werkt, kan warme lucht worden geblazen.
- Wanneer de binnentemperatuur 20°C of hoger is, of als de buitentemperatuur 16°C of hoger is, zal de functie verwarmingvoorbereiding niet starten.
- De functie "URURU" BEVOCHTIGEN wordt niet uitgevoerd wanneer de functie TIMER SNELVERWARMEN wordt uitgevoerd.

Het koelings- of verwarmingsvermogen verhogen

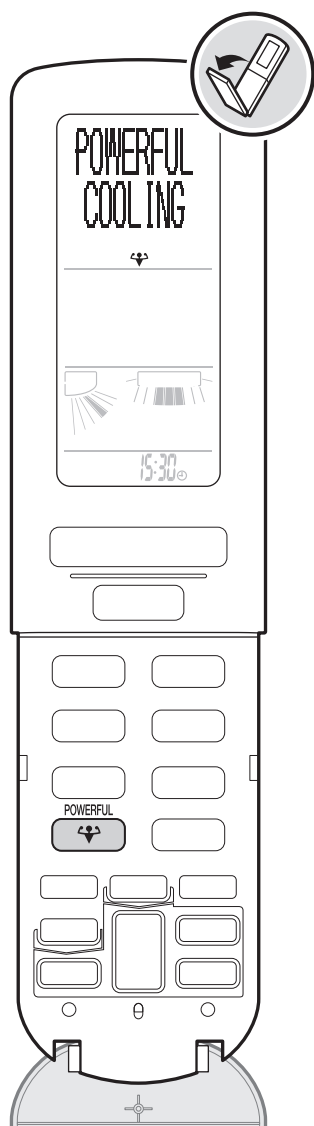

Functie KRACHTIG

De functie KRACHTIG maximaliseert snel het koel-verwarmingseffect. U kunt de maximale capaciteit verkrijgen.

< De functie gebruiken >

Druk tijdens de functie KOELEN of VERWARMEN op



- Als de functie KRACHTIG is ingesteld, zal de bedrijfsmodus als volgt veranderen.



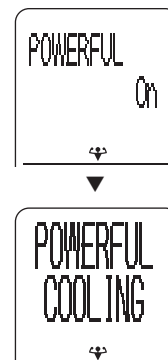

KOELEN / DROOG KOELEN	▶	KRACHTIG KOELEN (ingestelde temperatuur 18°C)
VERWARMEN / VOCHTIG VERWARMEN	▶	KRACHTIG VERWARMEN (ingestelde temperatuur 30°C)

- “” verschijnt op het LCD-scherm.
- De functie KRACHTIG stopt binnen 20 minuten. Het systeem werkt daarna automatisch weer met de vorige instellingen die voor de functie KRACHTIG werden gebruikt.
- Temperatuur en luchtstroomsnelheid kunnen niet worden gewijzigd.



< De functie annuleren >

Druk opnieuw op .

- “” verdwijnt van het LCD-scherm.
- De bedrijfsmodus keert terug naar de vorige instelling.
- De functie KRACHTIG wordt geannuleerd wanneer op  , de toetsen directe werking,  of  wordt gedrukt.

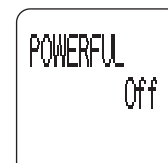

Opmerkingen over de functie KRACHTIG

- Het geluid van het werkende apparaat wordt tijdens het werken luider.
- Nadat de functie start, voelt u in het begin mogelijk niet voldoende warmte. Dit komt omdat deze functie een hogere snelheid van luchtstroom biedt dan de functie VERWARMEN en de temperatuur van de geblazen lucht is mogelijk lager.
- Wanneer u de functie KRACHTIG gebruikt, zijn enkele functies niet beschikbaar.
- De functie KRACHTIG verhoogt niet de capaciteit van de airconditioner als de airconditioner al met de maximale capaciteit werkt.
- Om het koel-verwarmingseffect te maximaliseren, wordt de capaciteit van de buitenunit verhoogd en wordt de luchtstroomsnelheid op de maximale instelling vastgezet.

De lucht in de ruimte zuiveren

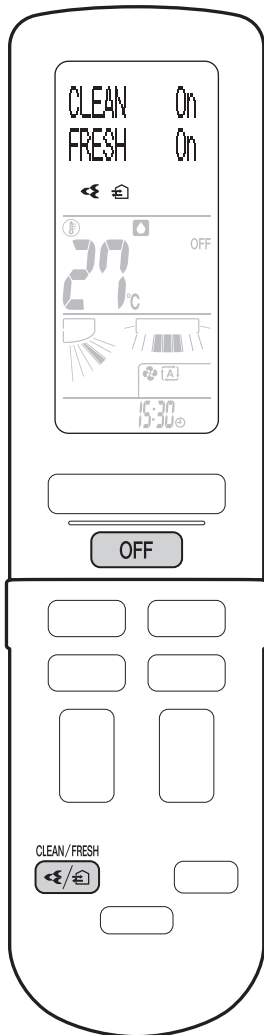

Functie FLASH STREAMER LUCHTZUIVEREN

De flash streamer ontlading breekt allergenen af zodat de lucht in de ruimte wordt gereinigd.



Functie FRISSELUCHTTOEVOER VENTILATIE

De lucht in de ruimte wordt gereinigd en er wordt van buitenaf frisse lucht ingenomen.



< De functie gebruiken >

Druk op  **.**

- Elke keer dat u op deze toets drukt, verandert de instelling.

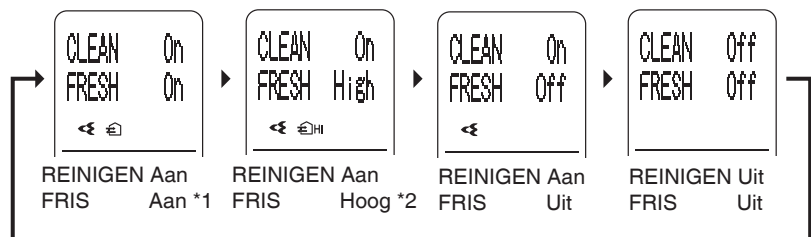

- *1 Op een automatisch afgestelde luchtstroomsnelheid wordt ventilatie uitgevoerd.
- *2 Ventilatie wordt op een hoge luchtstroomsnelheid uitgevoerd.



- Op het LCD-scherm verschijnt “”, “”, of “”.
- (Deze symbolen worden niet weergegeven als het apparaat niet in werking is.)

< De functie stoppen >

Druk op  **.**

< De instelling annuleren >

Druk op  **en selecteer “Off (Uit)”.**

- “”, “”, of “” verdwijnt van het LCD-scherm.
- De bedrijfsmodus keert terug naar de vorige instelling.

Opmerking over de functie FLASH STREAMER LUCHTZUIVEREN

- Wanneer de luchtstroom tijdens de werking zwakker wordt, kan de streamerontlading tijdelijk stoppen om te voorkomen dat een kleine hoeveelheid geur van ozon in de lucht uitlaat komt.

Opmerkingen over de functie FRISSELUCHTTOEVOER VENTILATIE

- Geluiden van buiten kunnen worden waargenomen en er kunnen luchtjes worden ingenomen. Ook kan het geluid van het werkende apparaat luider worden.
- Het geluid van het werkende apparaat kan verschillen. Dit is afhankelijk van de buitentemperatuur en de luchtvochtigheid.

Rekening houden met de gebruiksomgeving

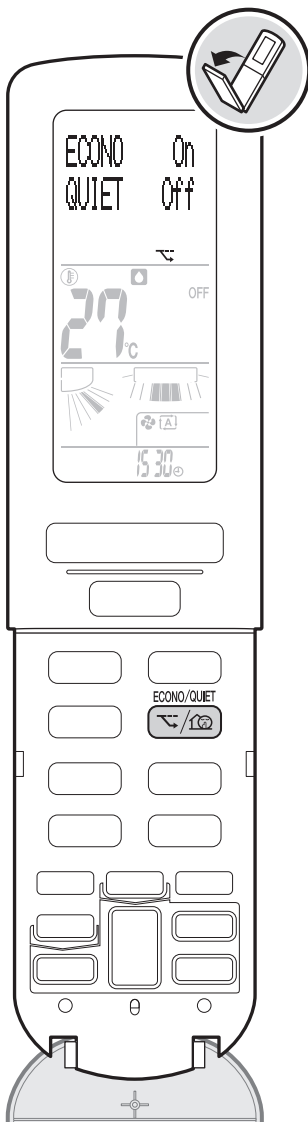

Funcie ECONO

De functie ECONO maakt een efficiënte werking mogelijk door de maximale waarde voor stroomverbruik te beperken. Deze functie helpt ervoor te zorgen dat een stroomonderbreker niet doorslaat wanneer het apparaat tegelijk met andere apparaten werkt.



Funcie STIL BUITENUNIT

De functie STIL BUITENUNIT verlaagt het geluidsniveau van de buitenunit door de frequentie en ventilatiesnelheid op de buitenunit te wijzigen. Deze functie helpt het geluid in uw buurt zoveel mogelijk te beperken, bijvoorbeeld's nachts.



< De functie gebruiken >

➤ **Druk tijdens de werking op  en selecteer de instelling van uw voorkeur.**

- Elke keer dat u op deze knop drukt, verandert de instelling.

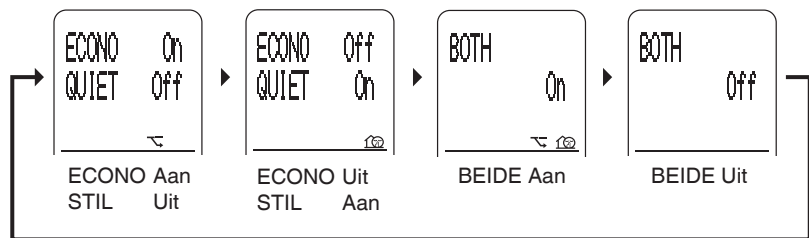

- Op het LCD-scherm verschijnt “”, “”, of “”.

< De functie annuleren >

➤ **Druk op  en selecteer “Off (Uit)”.**

- “”, “”, of “” verdwijnt van het LCD-scherm.

Opmerkingen over de instellingen van ECONO en STIL BUITENUNIT in elke bedrijfsmodus

Modus	ECONO	STIL BUITENUNIT
AUTOMATISCH / KOELEN / DROOG KOELEN / VERWARMEN / VOCHTIG VERWARMEN	✓	✓
“SARARA” DROGEN	✓	-
“URURU” BEVOCHTIGEN / ALLEEN VENTILATOR	-	-

Opmerkingen over de functie ECONO

< Afbeelding van actieve stroom- en voedingsverbruik tijdens de functie ECONO >

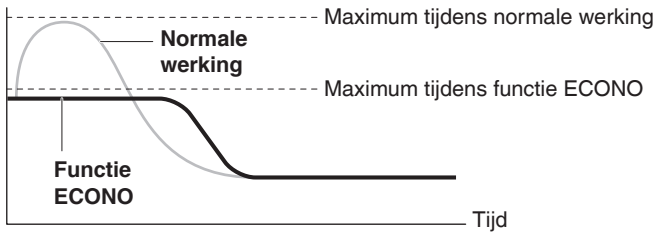

Het maximale actieve stroom- en voedingsverbruik van de airconditioner in de functie ECONO varieert afhankelijk van de aangesloten buitenunit.

Vanaf het opstarten tot de ingestelde temperatuur is bereikt

- Wanneer u op **OFF** drukt, maakt u dat de instellingen worden geannuleerd en “” van het LCD-scherm verdwijnt.
- Als het niveau van het voedingsverbruik al laag is, zal de functie ECONO dit voedingsverbruik niet nog meer verlagen.
- De functies KRACHTIG en ECONO kunnen niet tegelijkertijd worden gebruikt. De functie van de toets die het laatst is ingedrukt, krijgt prioriteit.

Opmerkingen over de functie STIL BUITENUNIT

- De functie KRACHTIG en STIL BUITENUNIT kunnen niet tegelijkertijd worden gebruikt. De functie van de toets die het laatst is ingedrukt, krijgt prioriteit.
- Zelfs wanneer de werking is gestopt met **OFF** of met de AAN/UIT-schakelaar van de binnenunit, blijft “” op het display van de afstandsbediening, tenzij de instellingen worden geannuleerd.
- De functie STIL BUITENUNIT verlaagt niet de frequentie, noch de snelheid van de ventilator als zij al genoeg zijn verlaagd.

De airconditioner schoon houden

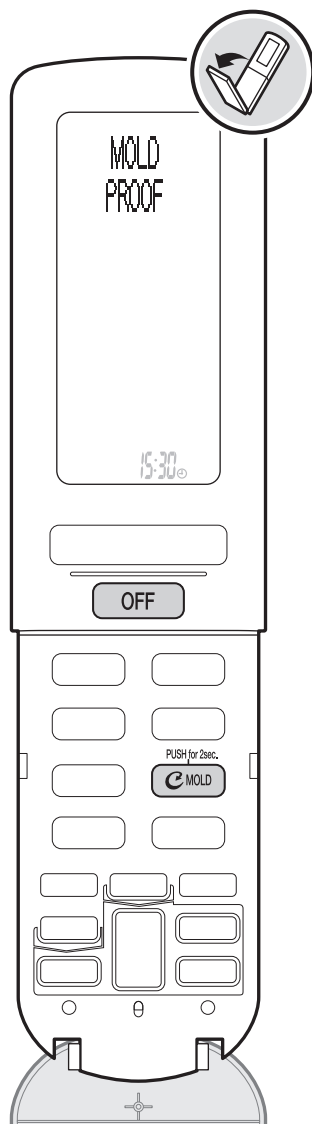

Lampje SCHIMMELWEREND / FILTER REINIGEN (groen)

Ⓢ Functie SCHIMMELWEREN

De binnenkant van de airconditioner wordt gedroogd om het verschijnen van schimmel en geurtjes te verminderen.

Wanneer de functie KOELEN, "SARARA" DROGEN of DROOG KOELEN wordt uitgevoerd, kan zich in de airconditioner condensatie voordoen die schimmel en geurtjes kan veroorzaken. Het wordt aanbevolen om de binnenkant van de airconditioner te drogen met de functie SCHIMMELWEREN.

< Voor automatisch bedienen: Standaard "Off (Uit)" >

➤ Druk tijdens de werking gedurende ongeveer 2 seconden op  .

- "Ⓢ" verschijnt op het LCD-scherm.
- De functie SCHIMMELWEREN droogt automatisch de binnenkant van de airconditioner, telkens als de functie KOELEN, "SARARA" DROGEN of DROOG KOELEN wordt gestopt.
- Het lampje SCHIMMELWEREND / FILTER REINIGEN gaat aan (groen).
- De functie stopt automatisch na 100 minuten.

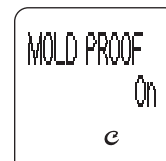

< De instelling annuleren >

➤ Druk opnieuw gedurende ongeveer 2 seconden op  .

- "Ⓢ" verdwijnt van het LCD-scherm.

< Voor handmatig bedienen >

➤ Druk gedurende ongeveer 2 seconden op  wanneer het apparaat niet werkt.

- Op het LCD-scherm verschijnt "MOLD PROOF" en het display keert na een tijdje terug naar normaal.
- Het lampje SCHIMMELWEREND / FILTER REINIGEN (groen) brandt tijdens de werking.
- De functie stopt automatisch na 100 minuten.



< De functie halverwege annuleren >

➤ Druk op  .

- Het lampje SCHIMMELWEREND / FILTER REINIGEN gaat uit.

Opmerkingen over automatische werking

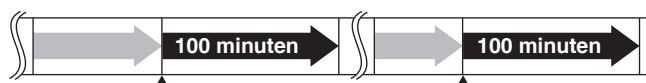

■ De functie KOELEN / "SARARA" DROGEN / DROOG KOELEN is actief.

■ De functie SCHIMMELWEREN is actief.

- Nadat de functie KOELEN, "SARARA" DROGEN of DROOG KOELEN stopt, start de airconditioner automatisch de functie SCHIMMELWEREN en daarna stopt deze automatisch na 100 minuten.
- Zelfs wanneer KOELEN is geselecteerd tijdens de functie AUTO, wordt de functie AUTOMATISCH SCHIMMELWEREN gestart zodra de functie AUTO wordt gestopt.
- Als de functie is uitgeschakeld door AFTELLEN TIMER UIT of TIMER UIT, dan wordt de functie AUTOMATISCH SCHIMMELWEREN niet uitgevoerd.

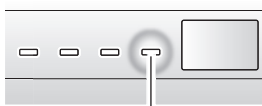
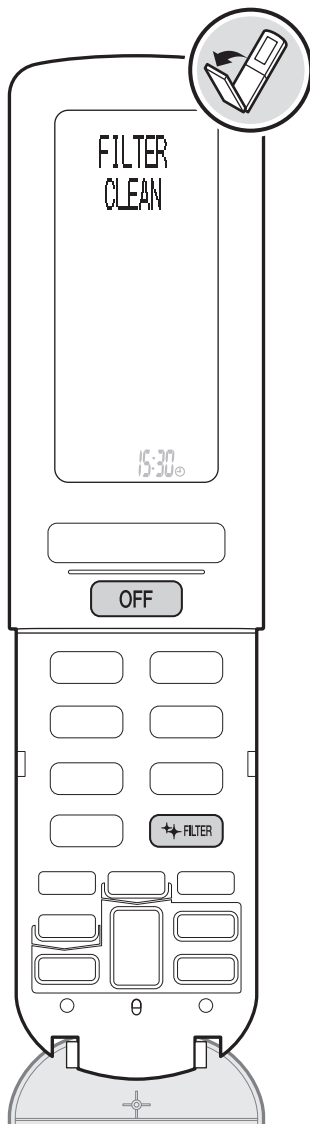

Lampje SCHIMMELWEREND / FILTER REINIGEN (groen)

Functie FILTER REINIGEN

De luchtfilter wordt automatisch gereinigd.

< Voor automatisch bedienen: Standaard “On (Aan)” >

Druk op tijdens de werking.

- “” verschijnt op het LCD-scherm.
- De luchtfilter wordt automatisch gereinigd volgens de bedrijfsuren (ongeveer één keer per dag).
- De bedrijfstijd van de functie FILTER REINIGEN is maximaal 11 minuten.
- Het lampje SCHIMMELWEREND / FILTER REINIGEN (groen) brandt tijdens de werking.



< De instelling annuleren >

Druk opnieuw op .

- “” verdwijnt van het LCD-scherm.

< Voor handmatig bedienen >

Druk op wanneer het apparaat uit staat.

- Op het LCD-scherm verschijnt “FILTER CLEAN” en het display keert na een tijdje weer terug naar normaal.
- Het lampje SCHIMMELWEREND / FILTER REINIGEN (groen) brandt tijdens de werking.



< De functie halverwege annuleren >

Druk op .

- Het lampje SCHIMMELWEREND / FILTER REINIGEN gaat uit.

Opmerkingen over automatische werking

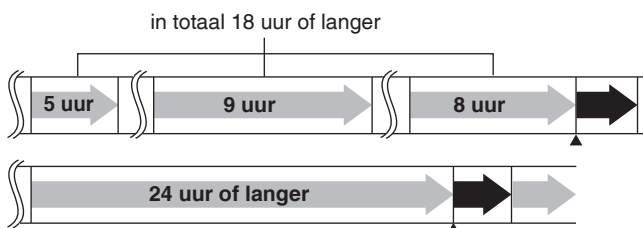

De airconditioner werkt.

De functie FILTER REINIGEN is actief.

- De functie FILTER REINIGEN start wanneer u het apparaat stopt nadat het ongeveer 18 uur of langer heeft gewerkt.
- Nadat de airconditioner is blijven werken gedurende 24 uur of langer, wordt de werking opgeschort en wordt eerst de functie FILTER REINIGEN gestart. Nadat het reinigen is voltooid, start de airconditioner opnieuw (inclusief 24 UUR FRISSELUCHTTOEVOER VENTILATIE). [▶ Pagina 34](#)

De airconditioner schoon houden

Opmerkingen over de functie SCHIMMELWEREN

- Deze functie droogt de binnenkant van de airconditioner bij de functies ALLEEN VENTILATOR en VERWARMEN.
- Deze functie droogt de binnenkant van de airconditioner wanneer de streamerontlading wordt uitgevoerd om de ontwikkeling van geurtjes binnen de airconditioner te verminderen. De functie verwijdert echter geen opgehoopte stof of schimmel.
- De functie VERWARMEN start niet als de buitentemperatuur 24°C of hoger is of als de binnentemperatuur hoger is.
- De jaloezieën kunnen soms sluiten om het drogingseffect binnen de airconditioner te verhogen.
- **Wanneer het lampje SCHIMMELWEREND / FILTER REINIGEN knippert, dient u de stofdoos te reinigen en het indicatielampje stofdoos reinigen te resetten. ► Pagina 37**

Opmerkingen over de functie FILTER REINIGEN

- Tijdens deze functie wordt stof in de stofdoos verzameld.
- In een omgeving waar olie of nicotine aan de luchtfilter is geplakt, wordt de filter mogelijk niet geheel gereinigd met de functie FILTER REINIGEN. U moet dan mogelijk zelf de luchtfilter reinigen.
- U kunt de luchtfilters verwijderen en ze ook handmatig reinigen. ► Pagina 38
- Wanneer de binnentemperatuur lager is dan 10°C, zal om de luchtfilters te beschermen de functie FILTER REINIGEN niet starten.
- Om de airconditioner te beschermen, kan de functie FILTER REINIGEN mogelijk langer duren na de functies "URURU" BEVOCHTIGEN, VOCHTIG VERWARMEN of FRISSELUCHTTOEVOER VENTILATIE.
- Als de AUTOMATISCH FILTER REINIGEN is ingesteld op "Off (Uit)", **is de filter mogelijk niet volledig gereinigd, tenzij u de functie FILTER REINIGEN dagelijks uitvoert.**
- **Wanneer het lampje SCHIMMELWEREND / FILTER REINIGEN knippert, dient u de stofdoos te reinigen en het indicatielampje stofdoos reinigen te resetten. ► Pagina 37**

< Relatie tussen de functie FILTER REINIGEN en het lampje van de binneneenheid >

Airconditioner	Functie FILTER REINIGEN	Lampje SCHIMMELWEREND / FILTER REINIGEN
Werkend	Automatisch "On (Aan)"	Gaat uit *1 *2
	Automatisch "Off (Uit)"	Gaat uit *2
Niet werkend	Automatisch "On (Aan)", werkend	Brandt
	Automatisch "Off (Uit)", werkend	Brandt
	Automatisch "On (Aan) / Off (Uit)", niet werkend	Gaat uit

*1 Wanneer de functie AUTOMATISCH FILTER REINIGEN is gestart nadat het apparaat 24 uur of langer continu heeft gewerkt, zal het lampje SCHIMMELWEREND / FILTER REINIGEN branden.

*2 Wanneer AUTOMATISCH SCHIMMELWEREN is ingesteld op "On (Aan)", zal het lampje branden.

De status van uw ruimte en airconditioner kennen

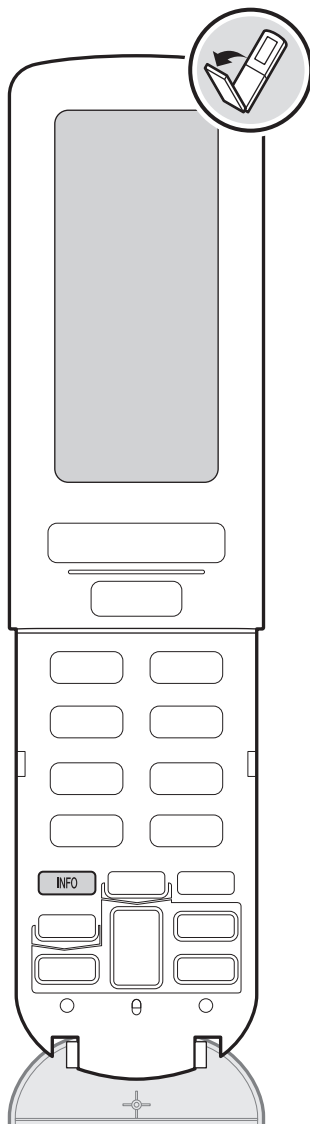

INFORMATIE

De indicator die op het LCD-scherm verschijnt, geeft informatie over temperatuur, stroomverbruik, enzovoorts.

De aangegeven binnen- en buitentemperaturen worden in de buurt van de binnen- en buitenunits gemeten.

De indicator moet alleen als richtlijn worden gebruikt.

< De informatie zien >

Richt de afstandsbediening op de binnenunit en druk op .



- Blijf de afstandsbediening gedurende ongeveer 2 seconden op de binnenunit richten. Van de binnenunit wordt een signaal ontvangen.
- Elke keer dat u op deze toets drukt, verandert de informatie.

Voorbeeld LCD-scherm

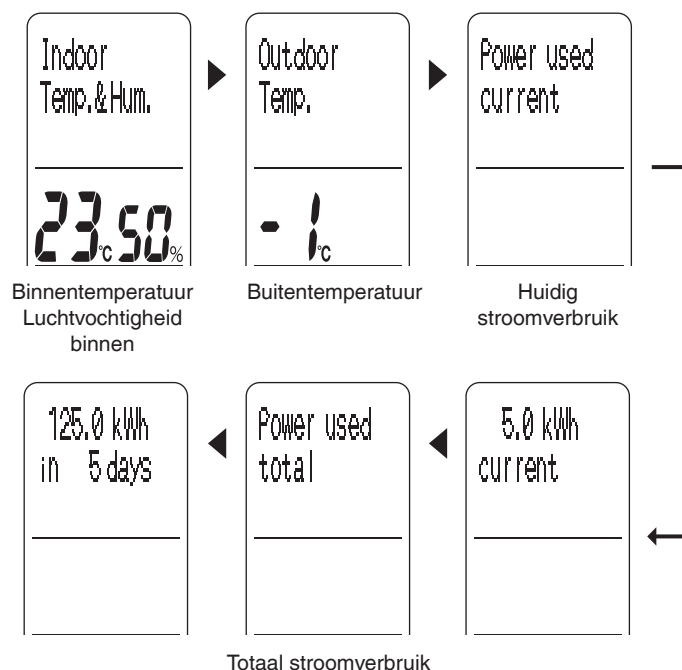
Als de binnentemperatuur 30°C is tijdens de functie DROOG KOELEN.



Opmerkingen over INFORMATIE

- Het totale stroomverbruik wordt tot en met 9.999kWh weergegeven. Als het totale stroomverbruik de 9.999kWh overschrijdt, toont de indicator 0kWh. Ook, als het totaal aantal dagen dat het apparaat wordt gebruikt, de 999 overschrijdt, toont de indicator 0 dagen. (Het weergegeven aantal dagen is de totale tijd dat de voeding naar het apparaat is ingeschakeld.) Gebruik deze indicaties als richtlijnen.
- Het stroomverbruik wordt in stappen weergegeven van 0,1kWh tot en met 50kWh en in stappen van 1kWh na 50kWh.
- De binnen- en buitentemperaturen worden aangegeven door de temperaturen in de buurt van de binnen- en buitenunits te schatten op basis van de temperaturen die door de sensor worden gedetecteerd die op de binnen- en buitenunits is bevestigd.
- Als de signalen van de afstandsbediening niet goed de binnenunit bereiken, kan de instelling die op het LCD-scherm verschijnt, verschillen van de feitelijke werking van de binnenunit. Als u in dat geval op  drukt, wordt de werking van de binnenunit volgens de instelling van de afstandsbediening gewijzigd.
- Als op  wordt gedrukt wanneer de buitentemperatuur niet kan worden gedetecteerd zoals wanneer het apparaat is gestopt, wordt de buitentemperatuur weergegeven als "--". Druk in dit geval opnieuw op .
- De binnen- en buitentemperaturen kunnen tussen -9°C en 39°C worden weergegeven.

De standaardinstellingen wijzigen

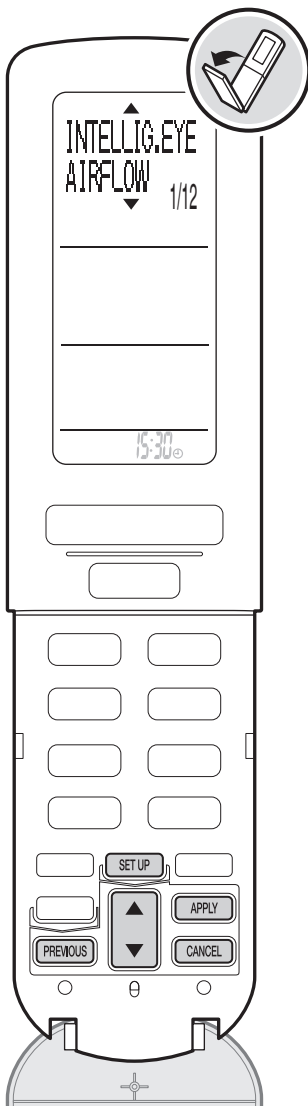

Menu-instellingen

U kunt de standaardinstellingen volgens de omgeving van uw ruimte en uw voorkeur wijzigen.

< De instelling wijzigen >

➤ Druk op **SET UP** .

➤ Druk op **▲▼** om de functie te selecteren en druk op **APPLY** .

Nr.	Menu-items	Pagina
1	INTELLIG.EYE AIRFLOW (LUCHTSTROOM INTELLIGENT OOG)	32
2	AUTO OFF time (Tijd AUTOMATISCH UITSCHAKELEN)	32
3	BREEZE AIRFLOW (LUCHTSTROOM BRIESJE)	32
4	HUMIDIFY AIRFLOW (LUCHTSTROOM BEVOCHTIGEN)	32
5	CONTINUE DRY (CONTINU DROGEN)	33
6	INSTALLED POSITION (INGESTELDE POSITIE)	33
7	RESET USED POWER (STROOMVERBRUIK TERUGSTELLEN)	33
8	SOUND VOLUME (GELUIDSNIVEAU)	33
9	CONTRAST (CONTRAST)	34
10	24 HOUR FRESH AIR (24 UUR FRISSE LUCHT)	34
11	RC ADDRESS (RC-ADRES)	34
12	CHILD LOCK (KINDERSLOT)	34

➤ Druk op **▲▼** om elke instelling te selecteren en druk op

APPLY .

- Om 24 UUR FRISSE LUCHT, RC-ADRES of KINDERSLOT in te stellen, drukt u hier gedurende ongeveer 2 seconden op.
- Als de instelling is voltooid, wordt het menuscherm opnieuw weergegeven (behalve bij de instelling KINDERSLOT).
- Het menuscherm keert terug naar het originele scherm als gedurende ongeveer 1 minuut geen handelingen worden uitgevoerd.

< Terugkeren naar het vorige scherm >

➤ Druk op **PREVIOUS** .

< De standaardinstellingen afsluiten >

➤ Druk op **CANCEL** .

Nr.	Menu	Instelling	Beschrijving
1	INTELLIG.EYE AIRFLOW (LUCHTSTROOM INTELLIGENT OOG)	Focus (Focus)	De INTELLIGENT OOG-sensor detecteert een gebied waar zich een persoon bevindt en stelt de horizontale luchtstroomrichting zo af dat de lucht rechtstreeks naar die persoon wordt geblazen.
		Comfort * (Comfort)	De INTELLIGENT OOG-sensor detecteert een gebied waar zich een persoon bevindt en stelt de horizontale luchtstroomrichting af om te voorkomen dat de lucht rechtstreeks naar die persoon wordt geblazen.

< Opmerking >

■ Focus

- De verticale luchtstroomrichting wordt zo afgesteld dat de maximale luchtstroomsnelheid wordt bereikt.

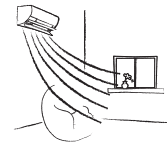

■ Comfort

- De unit blaast in de functie KOELEN lucht opwaarts en in de functie VERWARMEN neerwaarts.

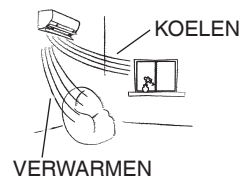

2	AUTO OFF time (Tijd AUTOMATISCH UITSCHAKELEN)	1 HR * (1 uur)	Stelt de tijd in om de werking na 1 uur of na 3 uur te stoppen.
		3 HR (3 uur)	<ul style="list-style-type: none"> Deze functie is tijdens de volgende handelingen niet actief. <div style="border: 1px solid black; padding: 5px; margin: 5px 0;"> Functie SCHIMMELWEREN, TIMER SNELVERWARMEN en FILTER REINIGEN </div> <ul style="list-style-type: none"> Deze functie wordt aan het einde van elke handeling geactiveerd. Deze functie is niet helemaal geactiveerd als de functie 24 UUR FRISSELUCHTTOEVOER VENTILATIE is ingesteld.

< Opmerking >

- Deze functie wijzigt de ingestelde temperatuur +2°C in KOELEN / -2°C in VERWARMEN en de functie stopt nadat de vooraf ingestelde tijd voorbij is als het oordeelt dat er niemand in de ruimte is.
- 3 minuten voordat de functie stopt, knippert de indicator IN BEDRIJF om de luchtstroomsnelheid te verlagen. Daarna stopt de functie.
- In deze modus stopt de functie automatisch. Het wordt aanbevolen de functie AUTOMATISCH UITSCHAKELEN op "Off (Uit)" in te stellen als een klein kind of ziek persoon in de ruimte is. (Als een persoon niet veel beweegt, oordeelt de sensor dat er niemand in de ruimte is en wordt de airconditioner gestopt.)
- Als de functie door de functie AUTOMATISCH UITSCHAKELEN is gestopt, zal het LCD-scherf niet "OFF" tonen.

3	BREEZE AIRFLOW (LUCHTSTROOM BRIESJE)	Auto * (Automatisch)	Stelt de snelheid van LUCHTSTROOM BRIESJE in op "Auto (Automatisch)".
		Low (Laag)	Stelt de snelheid van LUCHTSTROOM BRIESJE in op "Low (Laag)".

< Opmerking >

- Deze functie stelt de luchtstroomsnelheid in als de verticale luchtstroomrichting is ingesteld op "BRIESJE". Als het bedrijfsgeluid van het apparaat u stoort, stelt u deze in op "Low (Laag)".

4	HUMIDIFY AIRFLOW (LUCHTSTROOM BEVOCHTIGEN)	Auto * (Automatisch)	Stelt de instelling van de vochtige luchtstroomsnelheid in op "Auto (Automatisch)".
		High (Hoog)	Stelt de instelling van de vochtige luchtstroomsnelheid in op "High (Hoog)".
		Low (Laag)	Stelt de instelling van de vochtige luchtstroomsnelheid in op "Low (Laag)".

< Opmerking >

- Deze functie stelt de snelheid van de bevochtigde luchtstroom in op de functies "URURU" BEVOCHTIGEN en VOCHTIG VERWARMEN. Om de snelheid van de bevochtigde luchtstroom te verhogen, stelt u het in op "High (Hoog)" en als het geluid van de bevochtigingsfunctie u stoort, stelt u het in op "Low (Laag)".

* Standaardinstelling

De standaardinstellingen wijzigen

Nr.	Menu	Instelling	Beschrijving
5	CONTINUE DRY (CONTINU DROGEN)	On * (Aan)	De functie CONTINU DROGEN wordt uitgevoerd.
		Off (Uit)	De functie CONTINU DROGEN wordt niet uitgevoerd.

< Opmerking >

- Wanneer de binnentemperatuur of luchtvochtigheid ver beneden de vooraf ingestelde waarde daalt, worden de ventilatoren van de binnen- en buitenunits gestopt om de ruimte aangenaam te houden. Deze functie wordt geactiveerd in de functies KOELEN, "SARARA" DROGEN en DROOG KOELEN.
- Wanneer CONTINU DROGEN is ingesteld op "On (Aan)", activeert het starten van de functie KOELEN, "SARARA" DROGEN of DROOG KOELEN de geurverdrivende functie die elke onaangename geur uit de binnenunit vermindert, en blaast het apparaat gedurende 40 seconden geen lucht.
- Voordat de buitenunit werkt, kan de binnentemperatuur hoger zijn dan de ingestelde temperatuur.

6	INSTALLED POSITION (INGESTELDE POSITIE)	 *	Centrum rechthoek * De horizontale luchtstroomrichting blaast lucht gelijkmatig naar rechts en naar links.
			Rechterhoek rechthoek De horizontale luchtstroomrichting blaast lucht gelijkmatig naar links.
			Linkerhoek rechthoek De horizontale luchtstroomrichting blaast lucht gelijkmatig naar rechts.
			Centrum horizontaal De horizontale luchtstroomrichting blaast lucht gelijkmatig naar rechts en naar links.
			Rechterhoek horizontaal De horizontale luchtstroomrichting blaast lucht gelijkmatig naar links.
			Linkerhoek horizontaal De horizontale luchtstroomrichting blaast lucht gelijkmatig naar rechts.

< Opmerking >

- De luchtstroomrichting wordt goed geregeld door gegevens in te voeren in de afstandsbediening over de vorm van de ruimte en de positie waarin de binnenunit is geïnstalleerd. Stel rechthoek of horizontaal in volgens de vorm van de ruimte.
- Als u de rechterhoek en linkerhoek niet goed instelt, wordt de luchtstroomrichting mogelijk in sommige instellingen voor de luchtstroom niet juist geregeld.
- Het bereik van de luchtstroomrichting op de instelling voor horizontale luchtstroom (de luchtstroomrichting die met  kan worden geselecteerd) zal volgens de ingestelde positie van de installatie veranderen.

< Instellingsrichtlijnen >

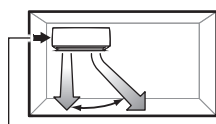

Wanneer de afstand 2 tot 50cm is, ingesteld op de linkerhoek.

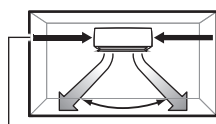

Wanneer het apparaat in het midden is geïnstalleerd, stelt u in op centrum.

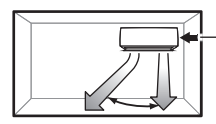

Wanneer de afstand 2 tot 50cm is ingesteld op de rechterhoek.

7	RESET USED POWER (STROOMVERBRUIK TERUGSTELLEN)	Reset with APPLY (Met TOEPASSEN terugstellen)	Stelt het totale stroomverbruik in op 0kWh.
---	--	---	---

< Opmerking >

- Deze functie stelt het totale stroomverbruik opnieuw in.
- Druk op  als u het stroomverbruik wilt controleren.

8	SOUND VOLUME (GELUIDSNIVEAU)	High (Hoog)	Het volume is hoog.
		Low * (Laag)	Normaal volume.
		Off (Uit)	Het volume is uit.

< Opmerking >

- Deze functie stelt het volume van de ontvangsttoon van de binnenunit in.

* Standaardinstelling

Nr.	Menu	Instelling	Beschrijving
9	CONTRAST (CONTRAST)	1 to 5 (1 tot 5)	<ul style="list-style-type: none"> U kunt het contrast tussen 1 en 5 instellen. De standaardinstelling is "3". Hoe hoger het getal, des te donkerder is de indicator.





< Opmerking >

- Deze functie stelt het contrast van het LCD-scherm in.

10	24 HOUR FRESH AIR (24 UUR FRISSE LUCHT)	Push APPLY 2 sec. On (Druk op TOEPASSEN 2 sec. Aan)	Start de functie 24 UUR FRISSELUCHTTOEVOER VENTILATIE.
		Push APPLY 2 sec. Off * (Druk op TOEPASSEN 2 sec. Uit)	Stopt de functie 24 UUR FRISSELUCHTTOEVOER VENTILATIE.

< Opmerking >

- Zelfs als u de airconditioner met de afstandsbediening stopt, gaat de ventilatie 24 uur door, tot u de instelling wijzigt in "Off (Uit)".
- De 24 UUR FRISSELUCHTTOEVOER VENTILATIE start uit zichzelf als de stroomonderbreker is ingeschakeld. (De indicator IN BEDRIJF van het apparaat is tijdens de werking uit. Het scherm van de afstandsbediening toont niets.)
- Wanneer uitsluitend de 24 UUR FRISSELUCHTTOEVOER VENTILATIE in werking wordt gesteld, kan de streamerontlading niet worden gestart.
- Wanneer de functie AUTOMATISCH FILTER REINIGEN is ingesteld op "On (Aan)" en de normale werking van de airconditioner stopt gedurende 24 uur of langer beëindigt 24 UUR FRISSELUCHTTOEVOER VENTILATIE en start de functie FILTER REINIGEN (en deze duurt ongeveer 11 minuten). Nadat de filter is gereinigd, start de functie 24 UUR FRISSELUCHTTOEVOER VENTILATIE opnieuw. ► Pagina 28

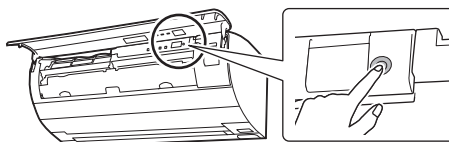

11	RC ADDRESS (RC-ADRES)	Push APPLY 2 sec. 1 * (Druk op TOEPASSEN 2 sec. 1)	De standaardinstelling is "1" voor zowel de binneneenheid als de afstandsbediening. < Het adres op "2" instellen >
		Push APPLY 2 sec. 2 (Druk op TOEPASSEN 2 sec. 2)	<ol style="list-style-type: none"> Open het voorpaneel en schakel de stroomonderbreker in. Druk op . Druk op  om "RC ADDRESS (RC-ADRES)" te selecteren en druk daarna op . Druk op  om "2" te selecteren. Druk gedurende 2 seconden op  en stuur een signaal naar de binneneenheid. De indicator IN BEDRIJF (groen) knippert gedurende ongeveer 1 minuut. (Het knippert niet wegens een fout.) Druk op de AAN/UIT-schakelaar van de binneneenheid wanneer de indicator IN BEDRIJF knippert.



Als u het adres niet kunt instellen wanneer het indicatielampje IN BEDRIJF knippert, voert u deze procedure vanaf de eerste stap opnieuw uit.

< Opmerking >

- Deze functie stelt het adres in als u 2 binneneenheden in dezelfde ruimte installeert en ze niet met 1 afstandsbediening wilt bedienen. Wanneer u één van de binneneenheden en één van de 2 afstandsbedieningen op "2" instelt, kan de ingestelde afstandsbediening alleen naar de ingestelde binneneenheid een signaal verzenden.

12	CHILD LOCK (KINDERSLOT)	Push APPLY 2 sec. On (Druk op TOEPASSEN 2 sec. Aan)	Druk gedurende ongeveer 2 seconden op  om de functie kinderslot te activeren.
		Push APPLY 2 sec. Off (Druk op TOEPASSEN 2 sec. Uit)	Druk gedurende ongeveer 2 seconden op  om de functie kinderslot te annuleren.

< Opmerking >

- Deze functie voorkomt dat kinderen per ongeluk de afstandsbediening bedienen.



wordt weergegeven en behalve  zijn de toetsen uitgeschakeld.

* Standaardinstelling

Reinigen (voor servicepersoneel)

! LET OP

- Zorg dat u de werking stopt en de stroomonderbreker uitschakelt vóór het reinigen.
- Bel naar het servicepersoneel betreffende de verzorging en reiniging.

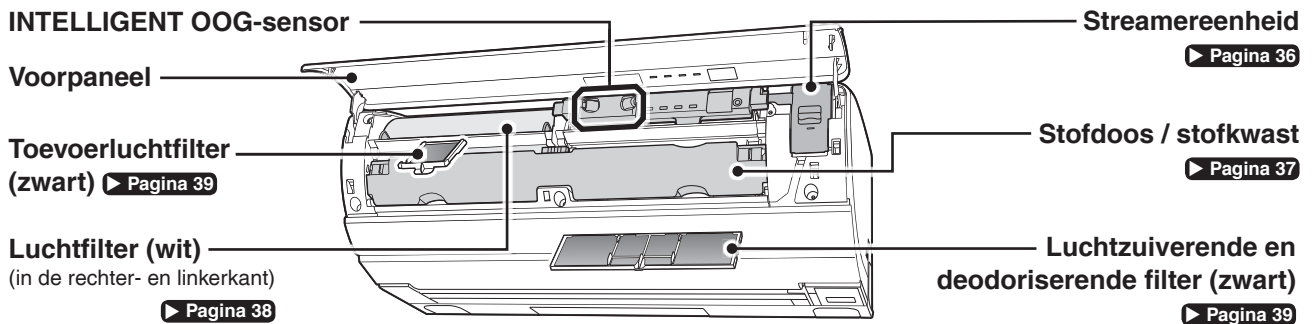

Voorpaneel

Wanneer?

Wanneer u vuil of stof vindt.

Hoe?

- Veeg voorzichtig af met een zachte doek die is bevochtigd met water of een neutraal, vloeibaar reinigingsmiddel.
- Zorg dat u de achterkant van het voorpaneel reinigt.

! LET OP

- Als u het voorpaneel verwijdert en bevestigt, dient u op een stevig en stabiele ondergrond staan en zorgen dat u niet valt.
- Als u het voorpaneel verwijdert en bevestigt, dient u het paneel stevig met uw handen vast te houden om te voorkomen dat het valt.

Het voorpaneel verwijderen

1. Schakel de stroomonderbreker uit.

2. Houd het paneel aan beide uiteinden vast en open het totdat het paneel stopt.

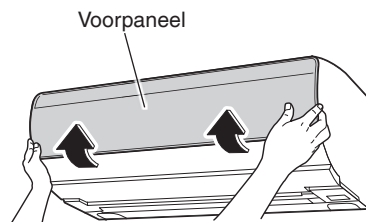

- Door het vanuit de stoppositie verder omhoog te duwen, kan het paneel gemakkelijker worden verwijderd.

3. Verwijder het voorpaneel.

- Terwijl u de voorpaneelassen aan de linkerzijde naar buiten duwt, duwt u het voorpaneel opwaarts en verwijdert u het. (Verwijder de voorpaneelassen aan de rechterzijde op dezelfde wijze.)
- Na beide voorpaneelassen te verwijderen, trekt u het voorpaneel naar u toe en verwijdert u het.

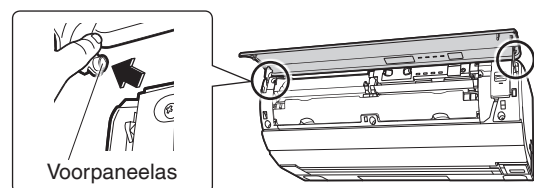

Het voorpaneel bevestigen

1. Steek de rechter en linker voorpaneelassen een voor een op het voorpaneel in de asopeningen.

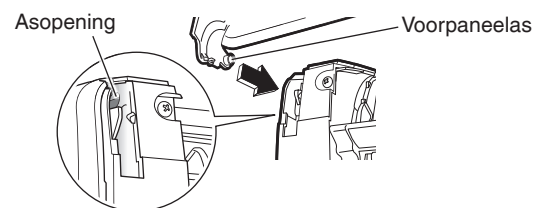

2. Sluit het voorpaneel langzaam en druk op beide zijden van het voorpaneel.

Bevestig dat het voorpaneel stevig is geïnstalleerd.

Binnenunit / INTELLIGENT OOG-sensor

Wanneer?

Als u vuil of stof vindt.

Hoe?

- Veeg het voorzichtig met een zachte, droge doek af.
- Zorg dat u het lensonderdeel van de INTELLIGENT OOG-sensor reinigt.

! LET OP

- Raak niet de aluminium vinnen van de binnenunit aan. (Dit kan letsel veroorzaken.)
- Gebruik niet het volgende om de airconditioner te reinigen. (Het kan vervorming, verkleuring of krassen veroorzaken.)
 - Water warmer dan 40°C
 - Vluchtige vloeistof zoals benzeen, benzine en thinner
 - compound polijstmiddel
 - ruwe materialen, zoals een schrobber

Streamereenheid

Wanneer?

Wanneer het lampje **TIMER** (oranje) knippert of één keer per seizoen.

Het lampje **TIMER** knippert om aan te geven dat de streamereenheid reiniging nodig heeft als de totale bedrijfstijd van de airconditioner de 1.800 uur overschrijdt. (**Indicatielampje streamereenheid reinigen**) Reinig de streamereenheid.

De streamerontlading wordt uitgeschakeld wanneer het lampje knippert.

Hoe?

- 1) Dompel de streamereenheid in lauw of koud water (gedurende ongeveer 1 uur).
- 2) Gebruik een wattenstaafje of zachte doek om het apparaat te reinigen. (**Draag rubberhandschoenen.**)
- 3) Was de eenheid met stromend water en laat het goed afdruppen.
- 4) Droog het apparaat in een goed geventileerde, schaduwrijk gebied (gedurende ongeveer 1 dag).

Stel de indicator na het reinigen opnieuw in.

Schakel de stroomonderbreker in, druk op  en daarna op

 wanneer de airconditioner niet aan staat. ► **Pagina 8**

- Het indicatielampje streamereenheid reinigen gaat uit.

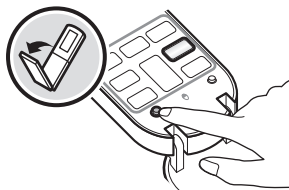

Als stof op de naalden plakt

Veeg de stof met zacht materiaal, zoals een wattenstaafje, vochtig gemaakt met water of een neutraal en vloeibaar reinigingsmiddel, voorzichtig van de naalden af.

Wees tijdens het afvegen van stof voorzichtig om te voorkomen dat u de naalden vervormt.

Een vervormde naald zal de capaciteit voor het verdrijven van geuren afnemen.

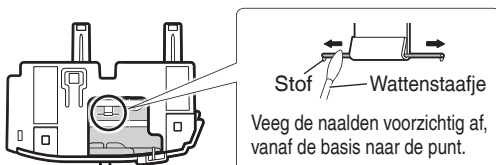

De streamereenheid verwijderen

- Houd het handvat van de streamereenheid vast en trek het naar u toe.

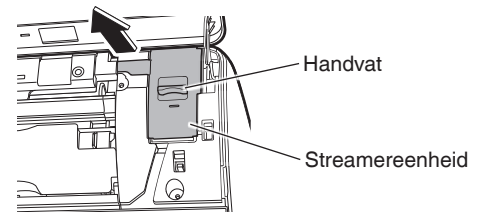

De streamereenheid bevestigen

- Breng de streamereenheid helemaal naar binnen.

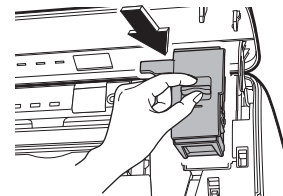

Attentie

- Als u vuil of stof niet volledig kunt verwijderen, dient u neutraal, vloeibaar reinigingsmiddel aan het lauwe of koude water toe te voegen en daarna de filter erin te dompelen.
- Volg de instructies betreffende neutraal, vloeibaar reinigingsmiddel wanneer u dit gebruikt. Was de streamereenheid grondig met water af nadat u reinigingsmiddel hebt gebruikt, om enige resten te verwijderen.
- Wees voorzichtig dat u geen pluizen op de streamereenheid achterlaat. (Pluizen kunnen storing bij het apparaat veroorzaken.)
- Haal de streamereenheid niet uit elkaar.

Reinigen (voor servicepersoneel)

Stofdoos / stofkwast

Wanneer?

Wanneer het lampje **SCHIMMELWEREND / FILTER REINIGEN (groen)** knippert.

Het lampje **SCHIMMELWEREND / FILTER REINIGEN** knippert om aan te geven dat de stofdoos moet worden gereinigd als er stof in de stofdoos aanwezig is of als de stofkwast vuil is met de functie **FILTER REINIGEN** (automatisch of handmatig). (**indicatielampje stofdoos reinigen**) Reinig de stofdoos. De functie **FILTER REINIGEN** kan niet worden uitgevoerd als het lampje knippert.

Hoe?

- Gebruik een stofzuiger om stof te verwijderen of was het af met water.
- Als u de stofdoos met water afwast, dient u het goed te drogen in de schaduw.

Stel de indicator na het reinigen opnieuw in.

Schakel de stroomonderbreker in, druk op  en daarna op

 wanneer de airconditioner niet aan staat. ► **Pagina 8**

- Het indicatielampje stofdoos reinigen gaat uit.

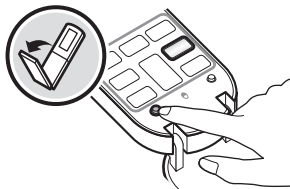

De stofdoos verwijderen

1. Schuif de rechter en linker bevestigingslipjes (blauw) inwaarts en trek de stofdoos langzaam met beide handen uit.

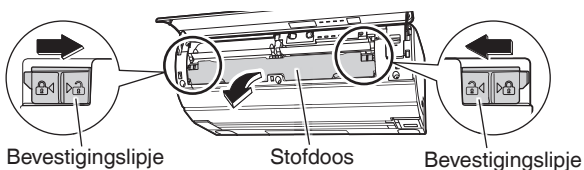

2. Open de stofdoos.

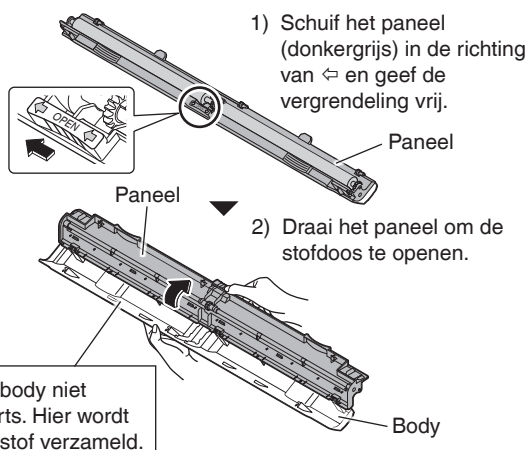

< De stofkwast verwijderen of bevestigen >

- 1) Trek aan het midden van de stofkwast.
- 2) Trek de stofkwast uit de asopeningen aan de rechter- en linkerkant.
- 3) Trek de stofkwast uit. Bevestig voor de installatie de stofkwast aan de asopeningen en duw het in de stofdoos.

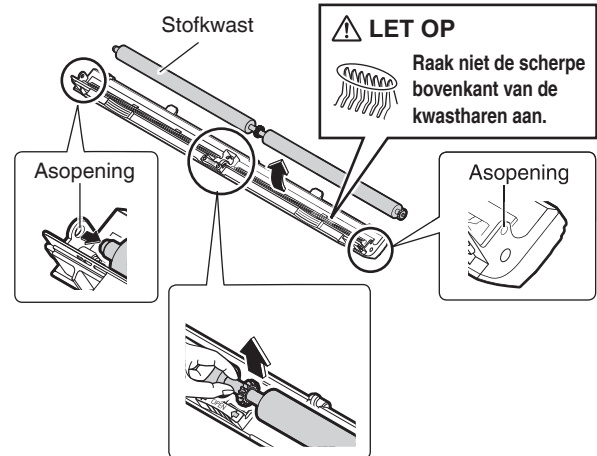

Bevestig dat de stofkwast stevig is bevestigd. De stofkwast draait anders mogelijk niet en mogelijk wordt dan de functie **FILTER REINIGEN** niet uitgevoerd.

De stofdoos bevestigen

1. Sluit de stofdoos en schuif daarna het paneel om de stofdoos te vergrendelen.

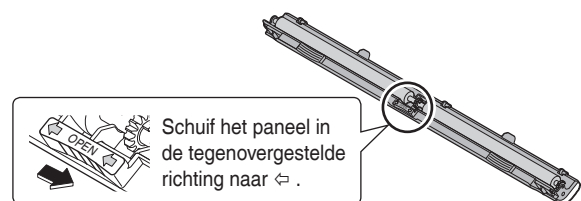

2. Houd de stofdoos met beide handen vast en bevestig het in het apparaat zodat de stofkwast naar de zijkant van de airconditioner is gericht.
3. Schuif de bevestigingslipjes met beide uiteinden uitwaarts.

De functie **FILTER REINIGEN** wordt niet juist uitgevoerd als de lipjes niet goed zijn vergrendeld.

Wanneer u de filters reinigt, opent u het voorpaneel en verwijdert u de stofdoos.

Luchtfilter (wit)

Als de functie AUTOMATISCH FILTER REINIGEN wordt ingesteld op "On (Aan)" is er in feite geen zorg vereist. ► Pagina 28

Als u stof opmerkt, zoals wanneer olie of nicotine aan de luchtfilter is afgezet of als de functie AUTOMATISCH FILTER REINIGEN is ingesteld op "Off (Uit)", dient u de filter te reinigen.

Wanneer?

Als u vuil of stof vindt.

Hoe?

- Gebruik een stofzuiger om de stof te verwijderen.
- Als u het vuil of de stof niet volledig kunt verwijderen, dompelt u de filter in lauw water met een neutraal vloeibaar reinigingsmiddel en reinig het met een spons.
- Na het wassen van de filter, dient u het te laten uitlekken.
- Strijk de filter met de hand glad en droog het goed in de schaduw.

Attentie

- Haal de luchtfilter niet uit elkaar.

De luchtfilter verwijderen

1. Trek het filterraam omlaag (geel).

- De lipjes van het filterraam (geel) bevinden zich aan beide zijden.

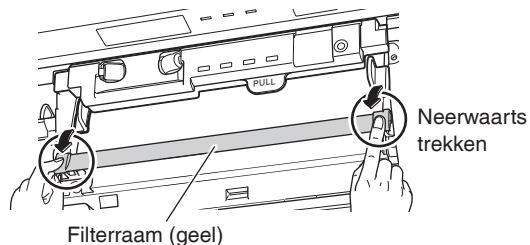

2. Trek de luchtfilter uit het apparaat.

- 1) Houd het lipje PULL op het display (zwart) vast en richt het apparaat opwaarts.
- 2) Hef de handvaten van de luchtfilter (blauw) opwaarts naar voren.
- 3) Trek de handvaten neerwaarts.

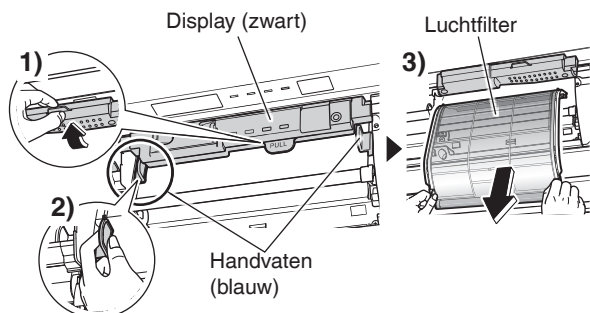

De luchtfilter bevestigen

1. Houd de handvaten (blauw) vast en plaats de filter langs de rail.

- Richt de display (zwart) neerwaarts na het bevestigen van het luchtfilter.

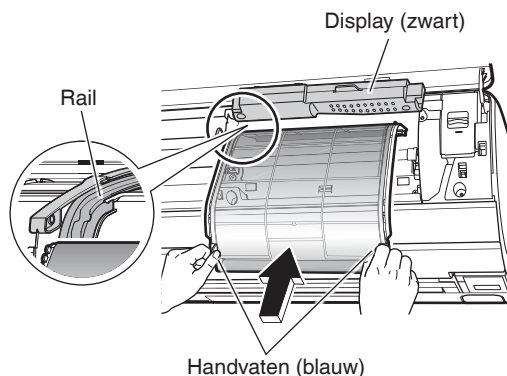

2. Duw het filterraam (geel) aan totdat het vastklikt.

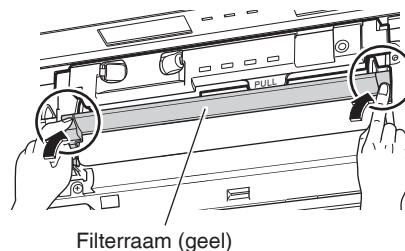

Als het raam niet stevig is vergrendeld, kan het voorpaneel beschadigd raken.

Start na het reinigen de functie FILTER REINIGEN om te controleren of de luchtfilter goed werkt. ► Pagina 28

Reinigen (voor servicepersoneel)

Wanneer u de filters reinigt, opent u het voorpaneel en verwijdert u de stofdoos.

Luchtzuiverende en deodoriserende filter (zwart)

Wanneer?

Als u stof vindt.

Hoe?

- Gebruik een stofzuiger om de stof te verwijderen.

Attentie

- Was de filter nooit in water.

Verwijderen van het luchtzuiverende en deodoriserende filter

1. De rechter luchtfilter verwijderen.

► Pagina 38

2. Hef het handvat omhoog en verwijder de filter van de lipjes.

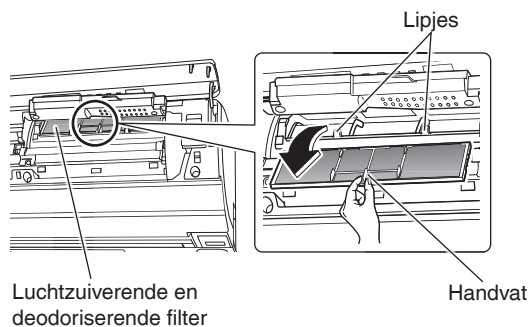

Bevestigen van het luchtzuiverende en deodoriserende filter

Plaats het luchtzuiverende en deodoriserende filter terug op zijn oorspronkelijke positie.

- Hang het luchtzuiverende en deodoriserende filter op de lipjes van de airconditioner.

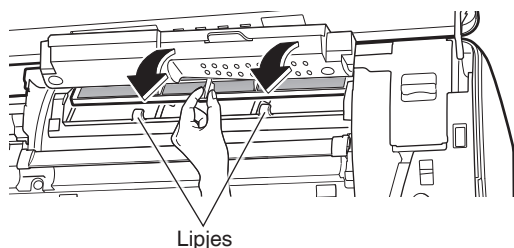

Functie FILTER REINIGEN wordt niet goed uitgevoerd als het luchtzuiverende en deodoriserende filter niet correct is bevestigd.

Start na het reinigen de functie FILTER REINIGEN om te controleren of het luchtfilter goed werkt. ► Pagina 28

- Verwijder oude filters als niet-ontvlambaar afval.
- Om een nieuw luchtzuiverend en deodoriserend filter te bestellen neemt u contact op met de servicewinkel waar u de airconditioner heeft gekocht.

Artikel	Luchtzuiverend en deodoriserend filter (met frame) 1 set
Artikelnummer	KAF046A41

Toevoerluchtfiler (zwart)

Wanneer?

Als u vuil of stof vindt.

Hoe?

- Gebruik een stofzuiger om de stof te verwijderen.
- Als u de stof niet geheel kunt verwijderen, dompelt u de filter (met het raam) gedurende ongeveer 10 tot 15 minuten in lauw of koud water en wast u het af.

Attentie

- Wrijf niet op de filter.
- Laat de toevoerluchtfiler na het onderdompelen uitlekken en droog het goed in de schaduw.

De toevoerluchtfiler verwijderen

1. Verwijder de linker luchtfilter. ► Pagina 38

2. Hef het filterraam (geel) omhoog en houd het handvat vast en trek het naar voren.

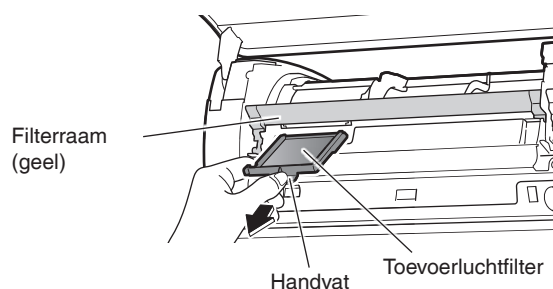

De toevoerluchtfiler bevestigen

Plaats de toevoerluchtfiler terug op zijn plaats.

- Richt ▲ opwaarts op de filter en plaats de toevoerluchtfiler tot het vastklikt.

Start na het reinigen de functie FILTER REINIGEN om te controleren of de luchtfilter goed werkt. ► Pagina 28

Wanneer de indicator IN BEDRIJF (groen) knippert



Indicator IN BEDRIJF(groen)

Als het lampje **TIMER** (oranje) knippert ► **Pagina 36**

Als het lampje **SCHIMMELWEREND / FILTER REINIGEN** (groen) knippert ► **Pagina 37**

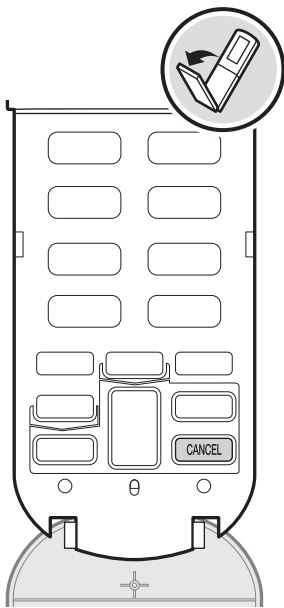

Wanneer de indicator IN BEDRIJF (groen) knippert, schakelt u de stroomonderbreker uit. Schakel het na ongeveer 1 minuut weer aan en start de functie.

Als de indicator IN BEDRIJF nog knippert, controleert u de foutcode volgens de stappen hieronder en neemt u de passende actie.

< De foutcode controleren >

1. Richt de afstandsbediening op de binnenunit en druk gedurende ongeveer 5 seconden op **CANCEL.**

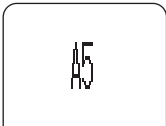

- Op het LCD-scherm verschijnt een foutcode.

2. Controleer de foutcode en handel volgens de hieronder gegeven beschrijvingen.

Foutcode	Functie en handeling controleren
A5	Is de luchtfilter vervuild of stoffig? <ul style="list-style-type: none"> • Stop de werking en start de functie FILTER REINIGEN. ► Pagina 28

Schakel de stroomonderbreker uit en schakel het weer aan. Start daarna de functie.

E7	Zit er een vreemd voorwerp vast in de ventilator van de buitenunit? <ul style="list-style-type: none"> • Schakel de stroomonderbreker uit en verwijder de vreemde voorwerpen.
F3,F6,L3,L4,L5	Wordt de luchtuitlaat van de buitenunit geblokkeerd door een auto of iets dergelijks? <ul style="list-style-type: none"> • Schakel de stroomonderbreker uit en verwijder het obstakel.

Schakel de stroomonderbreker aan en start de functie.

Overige foutcodes	Controleer het modeltype (of besturingscode*) en neem contact op met de reparatiedienst.
-------------------	--

3. Controleer de indicator IN BEDRIJF opnieuw en handel volgens de hieronder gegeven beschrijvingen.

Indicator IN BEDRIJF	Actie
Brandt	Zet de functie voor een tijdje voort en als de indicator IN BEDRIJF niet knippert, blijft u de airconditioner gebruiken.
Knippert opnieuw	Controleer het modeltype (of besturingscode*) en neem contact op met de reparatiedienst.

< * De foutcode controleren >

Druk opnieuw op **CANCEL wanneer de foutcode op het LCD-scherm verschijnt.**



- Op het LCD-scherm verschijnt een 4-cijferige besturingscode. Als het modeltype niet met de binnenunit kan worden gecontroleerd, dient u deze besturingscode te gebruiken bij aanvraag van informatie.

De volgende foutcode geeft een fout aan van de bevochtigingseenheid of enkele sensoren. In dit geval zijn alleen de functies **KOELEN** en **VERWARMEN** beschikbaar. Neem zo spoedig mogelijk contact op met de reparatiedienst.

PH, PA, P9, CC, CA, U7

Attentie

- Als gedurende ongeveer 5 seconden op **CANCEL** wordt gedrukt wanneer de indicator IN BEDRIJF niet knippert, wordt "00" weergegeven.
- Voor overige mogelijke storingen. ► **Pagina 41 - 45**

VEELGESTELDE VRAGEN

Binnenunit

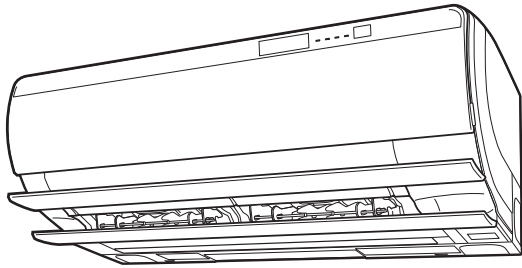

De jaloezieën starten niet onmiddellijk met zwenken.

- De airconditioner stelt de positie van de jaloezieën af. De jaloezieën starten spoedig te bewegen.

De airconditioner stopt tijdens de werking met het genereren van de luchtstroom.

- Zodra de ingestelde temperatuur wordt bereikt, wordt de luchtstroomsnelheid verlaagd en de werking gestopt om te voorkomen dat koude luchtstroom (tijdens verwarming) wordt gegenereerd of om te voorkomen dat de luchtvochtigheid stijgt (tijdens het koelen). De werking gaat automatisch door als de binnentemperatuur stijgt of daalt.

De functie start niet snel.

- **Als de toets AUTO, de toetsen voor directe werking of de toets ALLEEN VENTILATOR te snel zijn ingedrukt nadat de functie is gestopt.**
- **Als de modus opnieuw is geselecteerd.**
 - Dit is om de airconditioner te beschermen. U moet ongeveer 3 minuten wachten.

De functie VERWARMEN stopt plotseling en er wordt een stromend geluid gehoord.

- De buitenunit neemt het ijs weg. De functie VERWARMEN start nadat het ijs van de buitenunit is verwijderd. U moet ongeveer 3 tot 10 minuten wachten.

Buitenunit

De buitenunit geeft water of stoom af.

- **In functie VERWARMEN**
 - De vorst op de buitenunit smelt in water of stoom als de airconditioner in de functie ontdooien is.
- **In functie KOELEN of "SARARA" DROGEN**
 - Vocht in de lucht condenseert tot water op het koele oppervlak van de pijpleiding van de buitenunit en druppelt.

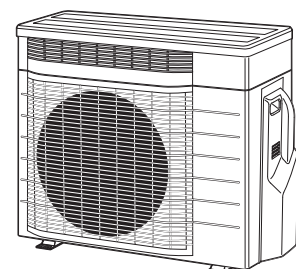

Algemeen voorkomende geluiden

- **Een sissend geluid**
 - Dit is een geluid dat wordt gegenereerd als bevochtigde lucht of geventileerde lucht wordt ontladen.
 - Het bedrijfsgeluid kan, afhankelijk van de buitentemperatuur of luchtvochtigheid, variëren.
- **Ronkend geluid**
 - Dit is een geluid van de ventilatiefunctie. (Als de ventilatie met de functie KOELEN/VERWARMEN wordt gecombineerd, is het alleen mogelijk om de ventilatie te stoppen.) [▶ Pagina 24](#)
- **Sissend of krakend geluid**
 - Dit is een geluid van de streamerontlading.
- **Ritselend geluid**
 - Dit is een geluid van de stofkwas die tegen de luchtfilter veegt om in de functie FILTER REINIGEN stof van de luchtfilter te verwijderen.
- **Klikgeluid wanneer de airconditioner wel of niet in werking is**
 - Dit is een geluid van werkende elektrische componenten of klep die het koelmiddel regelt.
- **Een geluid van stromend water**
 - Dit is een geluid van koelmiddel dat in de airconditioner stroomt.
 - Dit is een pompend geluid van het water in de airconditioner en wordt gehoord als het water in de koel- of droogfunctie uit de airconditioner wordt gepompt.
- **Blaasgeluid**
 - Dit is een geluid dat wordt gegenereerd als de richting van de stroming van het koelmiddel in de airconditioner verandert.
- **Tikkend geluid**
 - Dit is een geluid dat wordt gegenereerd als de airconditioner een beetje uitzet of krimpt wegens temperatuurverandering.
- **Kloppend geluid**
 - Dit is een geluid dat van de binnenkant van de airconditioner komt als de ventilator werkt wanneer de ruimte is gesloten. Dit geluid vermindert mogelijk als een raam wordt geopend of als de ventilator is gestopt.
- **Fluitend geluid**
 - Dit is een geluid dat wordt gegenereerd als het koelmiddel tijdens de functie ontdooien stroomt.

Probleemoplossing (voor servicepersoneel)

Voordat u enige aanvraag voor informatie of verzoek tot reparatie uitvoert, controleert u het volgende. Als het probleem aanhoudt, raadpleegt u de reparatiedienst.

	Geen probleem Deze situaties zijn geen problemen.		Controleren Controleer nogmaals voordat u een monteur belt.
---	---	---	---

De airconditioner werkt niet

Probleem	Beschrijving / waar te controleren
De werking werd gestart tijdens de functie FILTER REINIGEN.	<input checked="" type="checkbox"/> • De luchtfilter beweegt terug naar de normale positie. Wacht ongeveer 3 minuten.
De werking werd onmiddellijk gestart nadat de functie FILTER REINIGEN is gestopt.	
De airconditioner werkt niet. [De indicator IN BEDRIJF is uit]	<input type="checkbox"/> • Is de stroomonderbreker of de zekering doorgeslagen? • Is er een stroomstoring? • Zijn er batterijen geplaatst in de afstandsbediening? • Komt het adres van de binneneenheid overeen met die van de afstandsbediening? Stel het adres opnieuw in. ► Pagina 34
De airconditioner werkt niet. [De indicator IN BEDRIJF knippert]	<input type="checkbox"/> • Schakel de voeding via de stroomonderbreker uit en start de functie opnieuw via de afstandsbediening. Als de indicator IN BEDRIJF nog knippert, controleert u de foutcode en raadpleegt u de reparatiedienst. ► Pagina 40

De airconditioner stopt met werken

Probleem	Beschrijving / waar te controleren
De werking stopt plotseling. [De indicator IN BEDRIJF brandt]	<input checked="" type="checkbox"/> • Voor de beveiliging van het systeem kan de airconditioner stoppen met werken bij een plotselinge grote spanningsschommeling. Binnen ongeveer 3 minuten start het automatisch opnieuw met werken.
De werking stopt plotseling. [De indicator IN BEDRIJF knippert]	<input type="checkbox"/> • Is er iets dat de luchtinlaat of luchtuitlaat van de binnen- of buitenunit blokkeert? Stop de werking en verwijder, na uitschakelen van de stroomonderbreker, het obstakel. Start daarna met de afstandsbediening opnieuw de werking van de airconditioner. Als de indicator IN BEDRIJF nog knippert, controleert u de foutcode en raadpleegt u de reparatiedienst. ► Pagina 40

De airconditioner stopt niet met werken

Probleem	Beschrijving / waar te controleren
De airconditioner gaat door met werken, zelfs nadat de functie KOELEN, "SARARA" DROGEN of DROOG KOELEN is gestopt.	<input checked="" type="checkbox"/> • Dit gebeurt als het apparaat in de functie AUTOMATISCH SCHIMMELWEREN is. Als u de functie SCHIMMELWEREN halverwege wilt stoppen, drukt u op OFF . Als de functie AUTOMATISCH SCHIMMELWEREN niet met uw voorkeur overeenkomt, stel u de werking in op "Off (Uit)". ► Pagina 27
De airconditioner gaat door met werken, zelfs nadat de functie is gestopt.	<input checked="" type="checkbox"/> <ul style="list-style-type: none"> ■ Onmiddellijk nadat de airconditioner is gestopt <ul style="list-style-type: none"> • Dit gebeurt als de functie ontdooien (nachtontdooien) actief is. (Als TIMER SNELVERWARMEN is ingesteld.) ► Pagina 21 • De ventilator van de buitenunit gaat voor de bescherming van het systeem nog ongeveer 1 minuut door met draaien. ■ Wanneer de airconditioner wel of niet in werking is <ul style="list-style-type: none"> • Als de buitentemperatuur hoog is, kan de ventilator van de buitenunit beginnen te draaien voor de bescherming van het systeem. • Als 24 uur FRISSELUCHTTOEVOER VENTILATIE is ingeschakeld, voert de airconditioner continu de ventilatie uit wanneer de indicator IN BEDRIJF uit is, zelfs nadat een andere functie is gestopt. • Dit gebeurt als de functie verwarmingvoorbereiding voor TIMER SNELVERWARMEN actief is. ► Pagina 21 • Dit gebeurt als het apparaat in de functie FILTER REINIGEN is. Wacht ongeveer 11 minuten. ► Pagina 28

Probleemoplossing (voor servicepersoneel)

De ruimte koelt niet af/warmt niet op

Probleem	Beschrijving / waar te controleren
Er komt geen lucht uit.	<input checked="" type="checkbox"/> <ul style="list-style-type: none"> ■ In functie VERWARMEN <ul style="list-style-type: none"> • De airconditioner warmt op. Wacht ongeveer 1 tot 4 minuten. ■ In de functie KOELEN / "SARARA" DROGEN / DROOG KOELEN <ul style="list-style-type: none"> • Als de instelling van de luchtstroomsnelheid "AUTOMATISCH" is, werkt een functie die emissie van geurtjes uit de binnenunit voorkomt. Dit weerhoudt lucht ervan om direct nadat de werking is gestart, naar buiten te komen. Wacht gedurende ongeveer 40 seconden. ► Pagina 14
Lucht komt niet uit / Lucht komt uit.	<input type="checkbox"/> <ul style="list-style-type: none"> ■ Is de instelling van de luchtstroomsnelheid goed ingesteld? <ul style="list-style-type: none"> • Is de instelling laag van de luchtstroomsnelheid, zoals bij "Binnenunit stil" of "1"? Verhoog de instelling van de luchtstroomsnelheid. ■ Is de temperatuur goed ingesteld? ■ Is de luchtstroomrichting goed afgesteld?
Er komt lucht uit.	<input type="checkbox"/> <ul style="list-style-type: none"> • Zijn er enige meubels direct onder of naast de binnenunit? • Staat de airconditioner in de functie ECONO? ► Pagina 25 • Zijn de luchtfilters vies? • Is er iets dat de luchtinlaat of luchtuitlaat van de binnen- of buitenunit blokkeert? • is het raam of de deur open? • Draait de uitlaatventilator? • Worden de ventilator en airconditioner gelijktijdig gebruikt? ► Pagina 24

Lucht heeft geurtje

Probleem	Beschrijving / waar te controleren
De airconditioner geeft een geurtje af.	<input checked="" type="checkbox"/> <ul style="list-style-type: none"> • De airconditioner neemt mogelijk een geurtje op van buitenaf. Stop de bevochtigende functie en verwijder de oorzaak van de geur. • Als de functie is overgeschakeld naar de functie "SARARA" DROGEN, kan de luchtvochtigheid tijdelijk verergeren. Dit kan een geurtje genereren. • De geur van de ruimte is in het apparaat opgenomen en wordt met de luchtstroom ontladen. Wij raden u aan de binnenunit te reinigen. Raadpleeg de reparatiedienst. • De luchtuitlaat kan een geur uitgeven omdat er een kleine hoeveelheid ozon wordt gegenereerd. De hoeveelheid is echter heel klein en is niet schadelijk voor uw gezondheid. • Dit gebeurt als het apparaat in de functie SCHIMMELWEREN is. ► Pagina 27

Algemeen voorkomende geluiden

Probleem	Beschrijving / waar te controleren
Er komt geluid tijdens de bevochtigende functie.	<input checked="" type="checkbox"/> <ul style="list-style-type: none"> ■ Het bedrijfsgeluid is luid <ul style="list-style-type: none"> • In de functie VOCHTIG VERWARMEN start de bevochtigingseenheid te werken en genereert het daarom een iets harder geluid in de ruimte. Dit geluid wordt door de bevochtigende functie gegenereerd dat luider wordt als de luchtstroomsnelheid versnelt. • Tijdens de ventilatiefunctie wordt frisse lucht van buitenaf opgenomen. Dit kan de oorzaak zijn dat geluid buiten zo hard klinkt. Het bedrijfsgeluid wordt ook iets luider. ► Pagina 24 ■ Het bedrijfsgeluid verandert <ul style="list-style-type: none"> • Dit gebeurt als de bevochtigingsventilator start of stopt met werken. • Het geluid naar buiten kan luider zijn.
Het geluid blijft zelfs uit de binnenunit komen als de bevochtigende functie is gestopt.	<input checked="" type="checkbox"/> <ul style="list-style-type: none"> • Om de airconditioner te beschermen, blijft de bevochtigingsventilator gedurende ongeveer 3 minuten nadat de functie is gestopt, draaien.

Er komt nevel uit

Probleem	Beschrijving / waar te controleren
Er komt nevel uit de binnenunit.	<input checked="" type="checkbox"/> <ul style="list-style-type: none"> • Dit gebeurt als de lucht in de ruimte in nevel is afgekoeld door de koude luchtstroom tijdens de functie KOELEN of een andere functie. • Dit is omdat de lucht in de ruimte door de warmtewisselaar is afgekoeld en tijdens de werking van ontdooiing nevel wordt.

Afstandsbediening

Probleem	Beschrijving / waar te controleren
De unit ontvangt geen signalen van de afstandsbediening of heeft een lage gevoeligheid.	<input checked="" type="checkbox"/> <ul style="list-style-type: none"> De batterijen zijn mogelijk leeg. Vervang de batterijen met nieuwe droge AA.LR6 (alkaline) batterijen. Raadpleeg "Voorbereiden voor gebruik" voor details. ► Pagina 9
Het LCD-scherm is vaag, werkt niet of geeft foutief weer.	
Er zijn andere elektrische apparaten die beginnen te werken.	<input checked="" type="checkbox"/> <ul style="list-style-type: none"> Als de afstandsbediening andere elektrische apparaten activeert, dient u ze te verplaatsen of de reparatiedienst te raadplegen.
2 airconditioners starten gelijktijdig te werken.	<input checked="" type="checkbox"/> <ul style="list-style-type: none"> Als u niet wilt dat 2 airconditioners tegelijk werken, dient u de adresinstelling te wijzigen. ► Pagina 34

Display

Probleem	Beschrijving / waar te controleren
De airconditioner werkt zelfs wanneer de indicator IN BEDRIJF uit is.	<input type="checkbox"/> <ul style="list-style-type: none"> Is de helderheid van de lampjes van de binnenunit op "Off (Uit)" ingesteld? ► Pagina 10
De lampjes van de binnenunit zijn donker.	<input type="checkbox"/> <ul style="list-style-type: none"> Is de helderheid van de lampjes van de binnenunit op "Low (Laag)" ingesteld? ► Pagina 10
Als de functie start, knippert de indicator IN BEDRIJF even en daarna brandt het.	<input type="checkbox"/> <ul style="list-style-type: none"> Controleer de foutcode en raadpleeg de reparatiedienst. ► Pagina 40
Het lampje TIMER knippert.	<input type="checkbox"/> <ul style="list-style-type: none"> Reinig de streamereenheid. ► Pagina 36
Het lampje SCHIMMELWEREND / FILTER REINIGEN knippert.	<input type="checkbox"/> <ul style="list-style-type: none"> Reinig de stofdoos. ► Pagina 37
Het lampje SCHIMMELWEREND / FILTER REINIGEN knippert zelfs nadat de stofdoos is gereinigd.	<input type="checkbox"/> <ul style="list-style-type: none"> Reset het indicatielampje stofdoos reinigen. Als het lampje SCHIMMELWEREND / FILTER REINIGEN nog knippert, dient u de reparatiedienst te raadplegen.

Functie FLASH STREAMER LUCHTZUIVEREN

Probleem	Beschrijving / waar te controleren
Er is op het metalen deel van de streamereenheid een teken van verbranding.	<input checked="" type="checkbox"/> <ul style="list-style-type: none"> Dit is een teken van de streamerontlading en dit is normaal.
De functie FLASH STREAMER LUCHTZUIVEREN kan niet worden uitgevoerd.	<input type="checkbox"/> <ul style="list-style-type: none"> Is het voorpaneel open? Sluit het voorpaneel. ► Pagina 35 Is de streamereenheid stevig geïnstalleerd?
Het geluid van de streamerontlading is gestopt.	<input type="checkbox"/> <ul style="list-style-type: none"> Is de naaldpunt van de streamereenheid vies? Reinig de naald. ► Pagina 36 De streamerontlading stopt als de binnentemperatuur dicht in de buurt van de ingestelde temperatuur komt en de luchtstroomsnelheid vermindert.

INTELLIGENT OOG-sensor

Probleem	Beschrijving / waar te controleren
De sensor reageert niet.	<input type="checkbox"/> <ul style="list-style-type: none"> De sensor warmt op gedurende ongeveer 2 minuten nadat de werking is gestart. Wacht heel even. De sensor herkent mogelijk geen kleine bewegingen, zoals door slapende personen of kleine kinderen wordt gemaakt. De sensor werkt mogelijk niet goed als de binnentemperatuur hoog is. Zelfs als de binnentemperatuur laag is, herkent de sensor mogelijk niet goed de personen wiens kleding koud is als zij pas thuiskomen in de winter. De sensor werkt mogelijk niet goed, vooral als de persoon dikke kleding draagt. De sensor werkt mogelijk niet goed als een vloerverwarming of elektrisch vloerkleed wordt gebruikt. Zorg dat het voorpaneel goed is bevestigd. Als het voorpaneel niet geheel is bevestigd, is het bereik van de INTELLIGENT OOG-sensor smaller. Als het voorpaneel vies is, werkt de sensor mogelijk niet goed. Reinig het voorpaneel. ► Pagina 35

Probleemoplossing (voor servicepersoneel)

Functie FILTER REINIGEN

Probleem	Beschrijving / waar te controleren
De functie FILTER REINIGEN werkt niet.	<input checked="" type="checkbox"/> <ul style="list-style-type: none"> Om de luchtfilters te beschermen, wordt de functie FILTER REINIGEN niet uitgevoerd als de binnentemperatuur 10°C of lager is. ► Pagina 29 Dit gebeurt als het lampje SCHIMMELWEREND / FILTER REINIGEN knippert. Reinig de stofdoos en reset het indicatielampje stofdoos reinigen. ► Pagina 37
De functie FILTER REINIGEN duurt lang.	<input checked="" type="checkbox"/> <ul style="list-style-type: none"> Dit is om de airconditioner te beschermen. Nadat de bevochtiging of ventilatie is gestopt, wordt de functie FILTER REINIGEN niet uitgevoerd totdat de bevochtigende ventilator stopt. Wacht ongeveer 15 minuten.
De functie FILTER REINIGEN stopt niet. (Het lampje SCHIMMELWEREND / FILTER REINIGEN is uit)	<input checked="" type="checkbox"/> <ul style="list-style-type: none"> ■ Nadat de functie handmatig is gestopt <ul style="list-style-type: none"> De luchtfilter beweegt terug naar de normale positie. Wacht ongeveer 3 minuten.
De luchtfilter komt vast te zitten tijdens de functie FILTER REINIGEN.	<input type="checkbox"/> <ul style="list-style-type: none"> Controleer om te kijken of de filtersectie van de luchtfilter niet is vervormd. Controleer of het luchtfilter, luchtzuiverende en deodoriserende filter en de stofdoos juist zijn bevestigd. ► Pagina 37-39
Tijdens de functie FILTER REINIGEN doet zich luid lawaai voor.	Als de filtersectie van de luchtfilter is vervormd, dient u de reparatiedienst te raadplegen.
De luchtfilter is nog vies, zelfs na het uitvoeren van de functie FILTER REINIGEN.	<input type="checkbox"/> <ul style="list-style-type: none"> Is er teveel stof in de stofdoos? ► Pagina 37 Smeer en teer van tabak zijn mogelijk niet geheel verwijderd. Reinig de luchtfilter. ► Pagina 38

Overig

Probleem	Beschrijving / waar te controleren
Nadat de functie "SARARA" DROGEN is gestart, komt er koude lucht uit de airconditioner.	<input checked="" type="checkbox"/> <ul style="list-style-type: none"> Dit is om snel de luchtvochtigheid te verminderen.
Tijdens de functie "URURU" BEVOCHTIGEN komt warme lucht uit de airconditioner.	<input checked="" type="checkbox"/> <ul style="list-style-type: none"> De airconditioner voert mogelijk een zwakke functie VERWARMEN uit als de binnentemperatuur te laag wordt.
De jaloezieën sluiten niet als de werking is gestopt.	<input type="checkbox"/> <ul style="list-style-type: none"> Heeft iemand de jaloezieën aangeraakt wanneer de airconditioner in werking was? Start en stop de airconditioner opnieuw om de jaloezieën goed te sluiten.
De airconditioner toont tijdens de werking plotseling vreemd gedrag.	<input type="checkbox"/> <ul style="list-style-type: none"> De airconditioner toont mogelijk storing wegens bliksemingslag of radiostoring. Als de airconditioner storing vertoont, schakelt u de voeding via de stroomonderbreker uit en start u de werking opnieuw via de afstandsbediening.

Opmerkingen over bedrijfscondities

- De airconditioner verbruikt altijd een kleine hoeveelheid stroom, zelfs als het niet werkt.
- Als de werking onder enige andere omstandigheden dan in de tabel hieronder wordt voortgezet,
 - kan een beveiligingsapparaat worden geactiveerd om de werking te stoppen.
 - kan dauw op de binneneenheid worden gevormd en er vanaf druppelen als de functie KOELEN of "SARARA" DROGEN is geselecteerd.

	KOELEN	"SARARA" DROGEN	VERWARMEN	"URURU" BEVOCHTIGEN
Buitemtemperatuur	-10-43°C	18-42°C	-20-24°C	-10-24°C
Binnentemperatuur	18-32°C	18-30°C	10-30°C	12-30°C
Luchtvochtigheid binnen	max. 80%	max. 80%	max. 70%	max. 70%

Bel onmiddellijk naar de reparatiedienst

WAARSCHUWING

- **Wanneer zich enige abnormaliteit (zoals een brandgeur) voordoet, stopt u de werking en schakelt u de stroomonderbreker uit.**
 - Blijf het apparaat niet gebruiken wanneer zich een storing voordoet, omdat problemen, elektrische schokken of brand het gevolg kunnen zijn.
 - Vraag advies aan de reparatiedienst van de leverancier bij wie u de airconditioner hebt gekocht.
- **Probeer niet zelf de airconditioner te repareren of aan te passen.**
 - Onjuiste werkzaamheden kunnen in elektrische schokken of brand resulteren.
 - Vraag advies aan de reparatiedienst van het bedrijf waar u de airconditioner hebt gekocht.

Als één van de volgende symptomen voorkomen, dient u onmiddellijk de reparatiedienst te bellen.

- De stroomkabel is abnormaal heet of beschadigd.
- Er wordt een abnormaal geluid gehoord tijdens de werking.
- De stroomonderbreker, een zekering of aardlekschakelaar schakelen regelmatig de werking uit.
- Een schakelaar of toets werken regelmatig onjuist.
- Er is een brandgeur.
- Er lekt water uit de binnenunit.

Schakel de stroomonderbreker uit en bel de reparatiedienst.



■ Na een stroomstoring

- De airconditioner start na ongeveer 3 minuten weer op, u moet gewoon even wachten.
- Wanneer de functie AUTO RESTART (AUTOMATISCH OPNIEUW OPSTARTEN) op "Off (Uit)" staat, start het apparaat dan op met de afstandsbediening.

■ Bliksemingslag

- Als in de buurt bliksem inslaat, stop de werking van het apparaat dan en schakel de stroomonderbreker in voor bescherming van het systeem.

■ Wanneer voor lange periode niet gebruikt

- 1) Voer op een zonnige dag de functie SCHIMMELWEREN uit om de binnenkant goed te drogen. (Hoe de functie SCHIMMELWEREN uitvoeren. ► [Pagina 27](#))
- 2) Nadat de functie is gestopt, schakelt u de stroomonderbreker voor de airconditioner in.
- 3) Verwijder de batterijen uit de afstandsbediening.
 - Als u de airconditioner wilt blijven gebruiken, schakelt u de stroomonderbreker aan. De airconditioner voert voor elk onderdeel een bedrijfscontrole uit.

Verwijderingsvereisten



Uw product en de bij de afstandsbediening geleverde batterijen hebben dit symbool. Dit symbool betekent dat u geen elektrische en elektronische producten en batterijen mag mengen met ongesorteerd huishoudelijk afval. Voor batterijen kan een chemisch symbool onder het symbool staan. Dit chemisch symbool geeft aan dat de batterij meer dan een bepaalde concentratie van een zwaar metaal bevat. Mogelijke chemische symbolen:

■ Pb: lood (>0,004%)

Probeer niet zelf het systeem te ontmantelen: het ontmantelen van het product, het behandelen van het koelmiddel, van olie en van andere onderdelen moeten gebeuren door een bevoegd monteur in overeenstemming met de relevante lokale en nationale reglementen.

Units en wegwerpbatterijen moeten bij een gespecialiseerd behandlingsbedrijf worden behandeld voor hergebruik, recycling en terugwinning. Door ervoor te zorgen dat op de correcte manier wordt opgeruimd, helpt u potentiële negatieve gevolgen voor het milieu en de gezondheid te voorkomen.

Voor meer informatie, gelieve contact op te nemen met de installateur of de lokale overheid.

Belangrijke informatie over het gebruikte koelmiddel

- Dit product bevat gefluoreerde broeikasgassen die onder het Kyoto-protocol vallen.

Koelmiddeltype: **R32**

GWP⁽¹⁾ waarde: **550** *

(1) GWP = potentiaal voor globale opwarming

- Afhankelijk van de Europese of lokale wetgeving kunnen periodieke inspecties voor koelmiddellekkages vereist zijn. Voor meer informatie, gelieve contact op te nemen met uw lokale dealer.

* Deze waarde is gebaseerd op F-gasregulering (842/2006).



DAIKIN INDUSTRIES, LTD.

Head office:
Umeda Center Bldg., 2-4-12, Nakazaki-Nishi,
Kita-ku, Osaka, 530-8323 Japan

Tokyo office:
JR Shinagawa East Bldg., 2-18-1, Konan,
Minato-ku, Tokyo, 108-0075 Japan
<https://www.daikin.com>

DAIKIN EUROPE N.V.

Zandvoordestraat 300, B-8400 Oostende, Belgium



The two-dimensional bar code is
a manufacturing code.

3P338603-2G M13B028C (2009) HT