

DAIKIN

BEDRADE AFSTANDSBEDIENING

INSTALLATIEHANDLEIDING

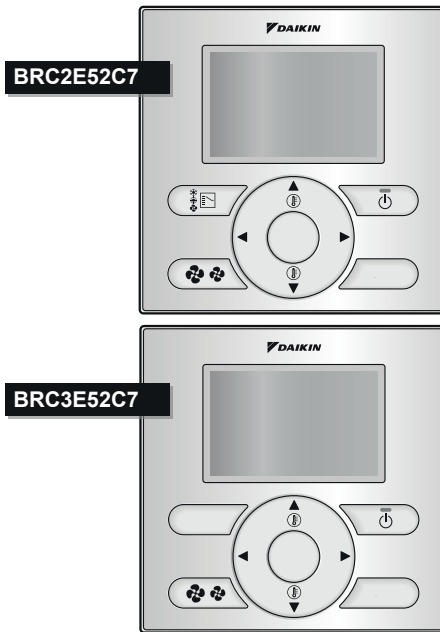

**Lees deze installatiehandleiding voordat
u het product installeert.**

1. Veiligheidsmaatregelen	2
2. Accessoires	4
3. Werkwijze om de afstandsbediening te installeren	4
4. De functies en menu-onderdelen van de toetsen op de afstandsbediening	10
5. Inschakelen	13
6. Lokale instellingen	15
7. Proefdraaien (in geval van SkyAir)	19
8. Werkwijze om de geschiedenis van de foutcodes te controleren	24
9. De informatie voor Contact Onderhoud registreren	25
10. De geregistreerde gegevens bevestigen	26
11. Klok & kalender	27
12. Taal	28
13. Verboden toetsen	29
14. Functies Verbieden	31
15. Verbieden modes	32
16. Uitwendige invoervergr.-functie	34
17. De enkelvoudige en dubbele instelpuntstand	40
18. Andere Service instellingen	41
19. Software-update met Updater	43



1. Veiligheidsmaatregelen

De instructies zijn oorspronkelijk in het Engels geschreven. Alle andere talen zijn vertalingen van de oorspronkelijke instructies.

■ Zie tevens de installatiehandleiding die bij de binnenunit wordt geleverd.

Lees zorgvuldig deze Veiligheidsmaatregelen vooraleer de afstandsbediening te installeren.

- Deze handleiding verdeelt de veiligheidsmaatregelen onder in WAARSCHUWING en VOORZICHTIG. Deze bevatten beide belangrijke informatie betreffende veiligheid. Leef alle onderstaande veiligheidsmaatregelen na.

 WAARSCHUWING	Het niet correct opvolgen van deze instructies kan ernstig lichamelijk letsel of een dodelijk ongeval veroorzaken.
 VOORZICHTIG	Het niet correct opvolgen van deze instructies kan schade aan eigendommen of lichamelijk letsel tot gevolg hebben, dat ernstig kan zijn al naar gelang de omstandigheden.

- Laat na het voltooiën van de installatie het apparaat proefdraaien om op fouten te controleren en instrueer de klant in het gebruik van de airconditioner aan de hand van de gebruiksaanwijzing. Vraag de cliënt de installatiehandleiding en de gebruiksaanwijzing bij elkaar te bewaren, zodat deze later opnieuw kunnen worden nagelezen.

 WAARSCHUWING	
Laat de installatie door uw dealer of door vakbekwaam personeel uitvoeren. Probeer de afstandsbediening niet zelf te installeren. Fouten bij installatie kunnen waterlekage, elektrische schokken of brand tot gevolg hebben.	
Contacteer uw plaatselijke dealer betreffende het verplaatsen en opnieuw installeren van de afstandsbediening. Fouten bij de installatie kunnen lekkage, elektrische schokken of brand tot gevolg hebben.	
Installeer de afstandsbediening overeenkomstig de aanwijzingen in deze installatiehandleiding. Fouten bij installatie kunnen waterlekage, elektrische schokken of brand tot gevolg hebben.	
Gebruik uitsluitend de voorgeschreven accessoires en onderdelen om de unit te installeren. Het niet gebruiken van de voorgeschreven onderdelen tijdens installatie kan het omvallen van de unit, waterlekage, elektrische schokken of brand tot gevolg hebben.	
Monteer de afstandsbediening aan een oppervlak dat sterk genoeg is om het gewicht van de afstandsbediening te kunnen dragen. Wanneer het oppervlak niet sterk genoeg is, kan de afstandsbediening vallen met mogelijk letsel tot gevolg.	
De aanleg van de elektrische bedrading moet uitgevoerd worden overeenkomstig de betreffende plaatselijke en landelijke voorschriften en volgens de instructies in deze installatiehandleiding. Gebruik uitsluitend een apart stroomvoorzieningscircuit. Gebruik van een stroomvoorzieningscircuit met onvoldoende capaciteit en ondeskundige installatie kan elektrische schokken of brand veroorzaken.	
Voer de installatie altijd uit terwijl de stroomvoorziening is uitgeschakeld. Het aanraken van elektrische onderdelen kan een elektrische schok veroorzaken.	
Niet demonteren, wijzigen of repareren. Dit kan elektrische schokken en/of brand veroorzaken.	
Zorg ervoor dat alle bedrading stevig is vastgezet, het juiste type draad wordt gebruikt en dat er op de aansluitpunten of draden geen druk wordt uitgeoefend. Verkeerd aangesloten of bevestigde draden kunnen abnormale warmteontwikkeling of brand veroorzaken.	
Gebruik de juiste materialen en voer de installatie uit overeenkomstig de geldende landelijke en internationale normen.	

VOORZICHTIG

Om lekkage en elektrische schokken als gevolg van het binnendringen van water of insecten te voorkomen, moet u de openingen waar de bedrading doorgaat met stopverf opvullen.

Bedien het apparaat niet met natte handen om elektrische schokken te voorkomen.

Was de afstandsbediening niet met water af, aangezien dit elektrische schokken of brand kan veroorzaken.

Installeer de binnen- en buitenunits, het netsnoer en de tussenliggende bedrading op tenminste 1 meter afstand van televisietoestellen of radio's om storing en bijgeluiden te voorkomen. (Een afstand van 1 meter kan afhankelijk van de ontvangen signaalsterkte niet voldoende zijn om de storing te elimineren).

Installeer de airconditioner niet in de volgende plaatsen:



1. Waar er een hoge concentratie is van minerale oliespray of stoom (zoals bijv. in een keuken).
Kunststofdelen kunnen vervallen en er dan afvallen en zo een waterlekkage veroorzaken.
2. Waar bijtende gassen voorkomen, zoals zwavelzuurgas.
Aantasting van koperen leidingen of gesoldeerde verbindingen kan lekkage van koelmiddel tot gevolg hebben.
3. In de buurt van machines die elektromagnetische straling opwekken.
Elektromagnetische straling kan de werking van het besturingssysteem beïnvloeden en storingen in de unit veroorzaken.
4. Waar ontvlambare gassen vrijkomen, waar koolstofvezel of ontvlambare stoffen in de lucht hangen, of waar licht ontvlambare materialen voorkomen, zoals ververdunner of benzine.
Het gebruik van de unit onder dergelijke omstandigheden kan brand tot gevolg hebben.
5. Gebieden met hoge temperaturen of open vlammen.
Er kan oververhitting en/of brand optreden.
6. Vochtige plaatsen of plaatsen blootgesteld aan water.
Als water in de afstandsbediening binnendringt, kan dit resulteren in elektrische schokken of een defect van de inwendige elektronische onderdelen.

Wanneer u de thermostaatfunctie van de afstandsbediening gebruikt, moet u voor het selecteren van de installatieplaats ervan op de volgende punten letten:

- de gemiddelde temperatuur in de kamer moet er kunnen worden gedetecteerd,
- ze mag niet blootgesteld worden aan rechtstreeks zonlicht,
- ze mag zich niet dicht bij een warmtebron bevinden,
- ze mag niet onderhevig zijn aan buitenlucht of tocht (bijv. deuren die worden geopend/gesloten, de luchtuitlaat van de binnenunit, enz.).

2. Accessoires

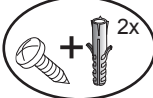
De volgende accessoires zijn meegeleverd.

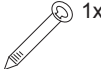
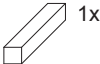
Houtschroeven + muurpluggen (Ø3,5×16) 	Kleine schroef (M4×16) 	Klem 	Draadhouder 
---	--	---	--

3. Werkwijze om de afstandsbediening te installeren

3-1 Bepaal de plaats waar u de afstandsbediening wilt monteren.

Volg de aanwijzingen in "1. Veiligheidsmaatregelen" bij het bepalen van de plaats.

3-2 Maak een doorvoergat voor de bedrading in de muur als de draden naar achteren worden geleid.

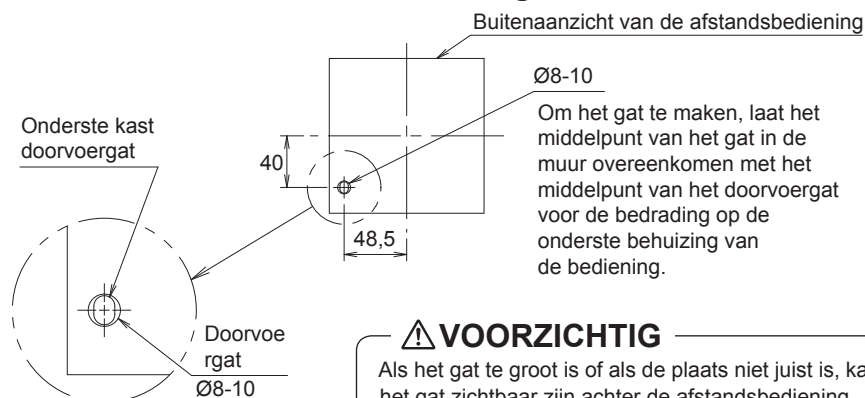

3-3 Kies de uitgang voor de bedrading van de afstandsbediening (uitgang achter, uitgang links, uitgang linksboven, uitgang midden boven).

3-3-1 Uitgang achter

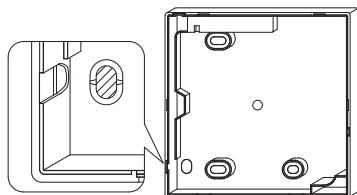

Verwijder het harsgedeelte (gestreept gedeelte).

3-3-2 Uitgang links

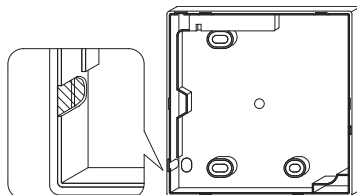

Knip het dunne gedeelte (gestreept gedeelte) weg met een tangetje of iets dergelijks en vijl de rand met een vijl glad.

3-3-3 Uitgang linksboven

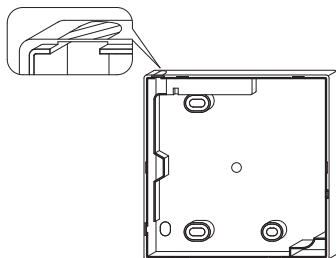

Knip het dunne gedeelte (gestreept gedeelte) weg met een tangetje of iets dergelijks en vijl de rand met een vijl glad.

3-3-4 Uitgang midden boven

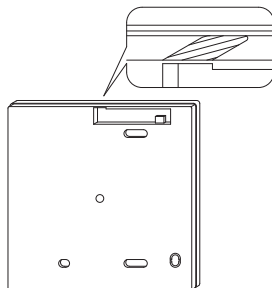

Knip het dunne gedeelte (gestreept gedeelte) weg met een tangetje of iets dergelijks en vijl de rand met een vijl glad.

3-4 Sluit de draden aan.

⚠ VOORZICHTIG

1. De schakelkast en de besturingsbedrading mogen niet aangesloten zijn.
2. Raak de printplaat van de afstandsbediening niet rechtstreeks aan.

Specificaties voor de bedrading

Type draad	Vinyl-geïsoleerde draad of kabel
Draadmaat	0,75~1,25 mm ²
Draadlengte	Max. 500 m ^(*)

*Dit is de totale uitgerolde lengte in het systeem in geval van groepsbesturing.

Verwijder de buitenisolatie van de draad die in de afstandsbediening gaat volgens deze instructies.

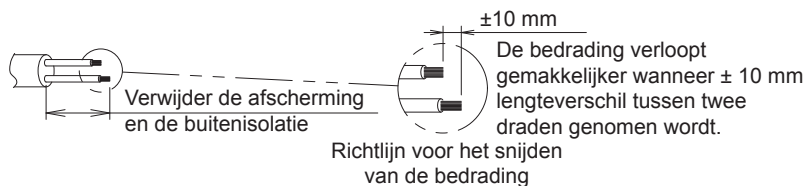

Verwijderen van de buitenisolatie:

- $\pm 150 \text{ mm}$ voor de uitgang linksboven
- $\pm 200 \text{ mm}$ voor de uitgang midden boven

Verbind de aansluitingen (P/P1, N/P2) van de afstandsbediening met de aansluitingen (P1, P2) van de binneneenheid. (P1 en P2 hebben geen polariteit).

3-4-1 Uitgang achter

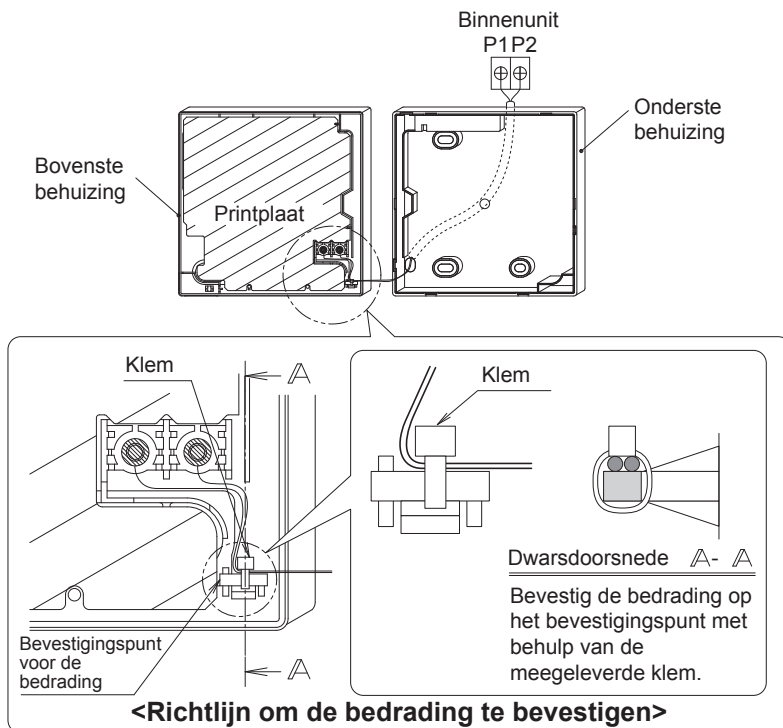

3-4-2 Uitgang links

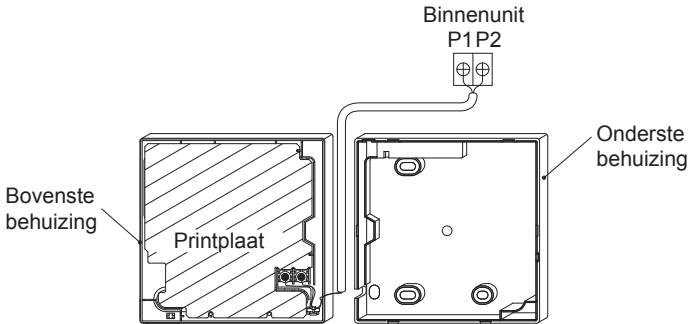

3-4-3 Uitgang linksboven

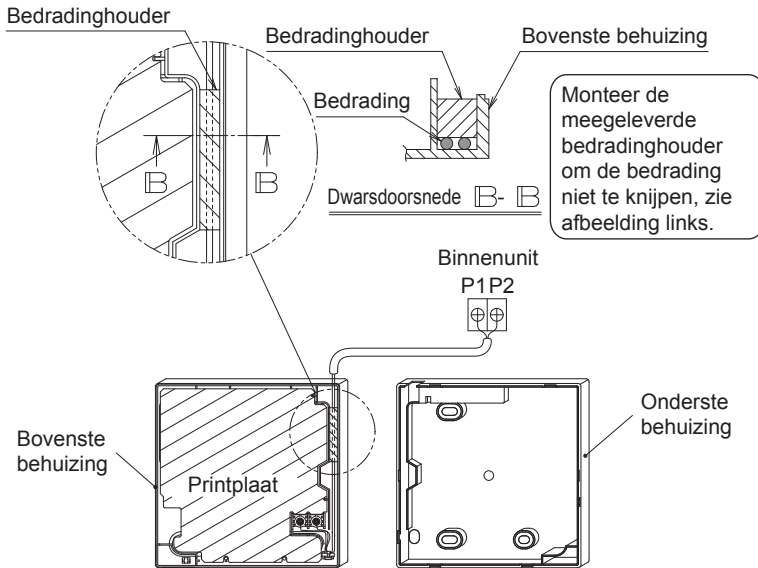

3-4-4 Uitgang midden boven

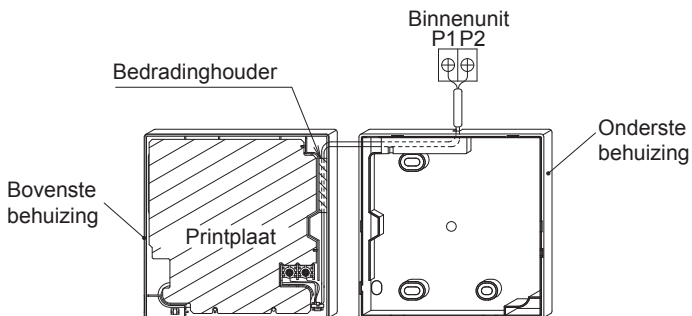

⚠ VOORZICHTIG

- Leg geen bedrading vlakbij een stroomkabel om elektrische ruis (externe ruis) te voorkomen.
- Maak de invoeropening voor de bedrading met stopverf (niet meegeleverd) dicht om binnendringen van insecten e.d. te voorkomen.

3-5 Aanwijzingen voor het bevestigen van de onderbehuizing.

Sluit in het geval van een afstandsbediening met bedrading via de uitgang midden boven of achter, de bedrading aan via de uitgangsoopening in de onderbehuizing vooraleer deze op de muur wordt bevestigd.

3-5-1 Muurbevestiging

Maak de behuizing met de bijgeleverde houtschroeven (2×) vast.

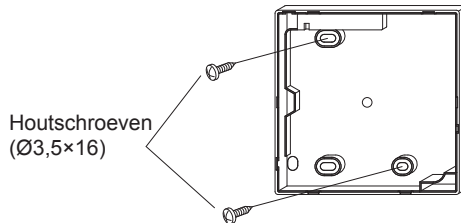

3-5-2 Schakelkast monteren

Maak de behuizing met de bijgeleverde kleine schroeven (2×) vast.

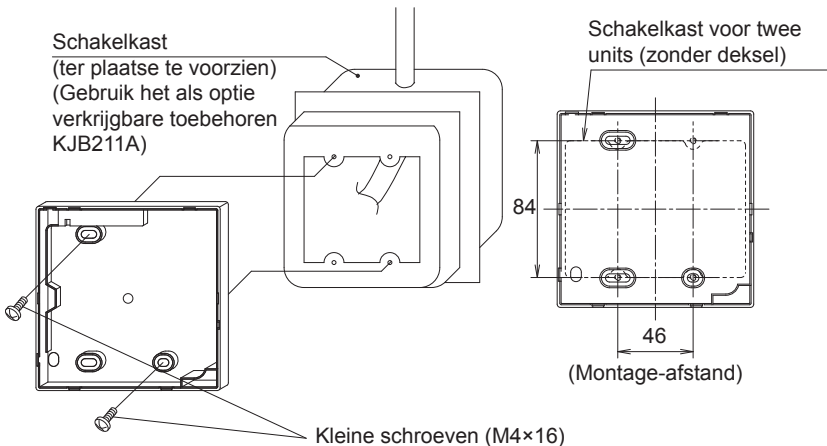

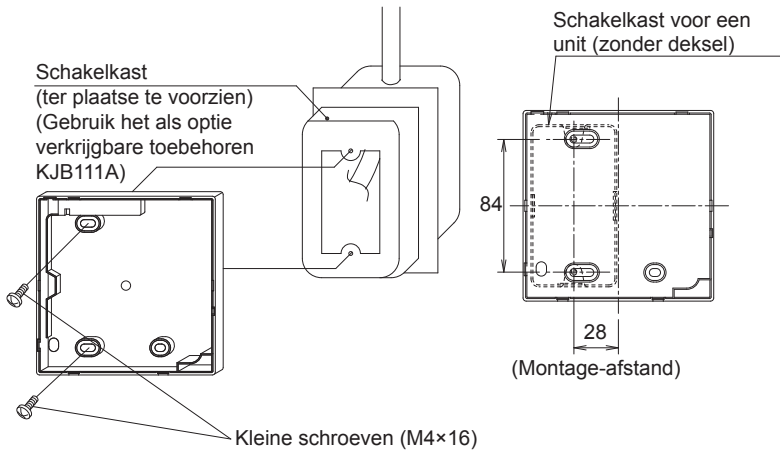

⚠ VOORZICHTIG

- Selecteer voor de installatie zo mogelijk een plat oppervlak.
- Draai de montageschroeven niet te vast, want de onderste kast zou anders vervormd kunnen worden.

3-6 De bovenste kast bevestigen.

- Lijn de bovenste kast uit op de lipjes van de onderste kast (6 plaatsen) en schuif de bovenste kast erin.
- Let op dat u de bedrading tijdens het monteren niet klemt.
- Verwijder de bescherm laag die op de bovenbehuizing is geplakt.

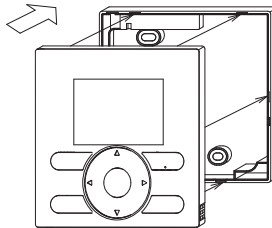

3-7 De bovenste kast verwijderen.

Steek een platte schroevendraaier in de gleuven in de onderste kast (2 plaatsen) om de bovenste kast te verwijderen.

NOOT

- De printplaat van de afstandsbediening bevindt zich in de bovenste kast. Let erop de printplaat niet met de schroevendraaier te beschadigen.
- Let erop dat er geen stof of vocht op de printplaat van de verwijderde bovenste behuizing komen.

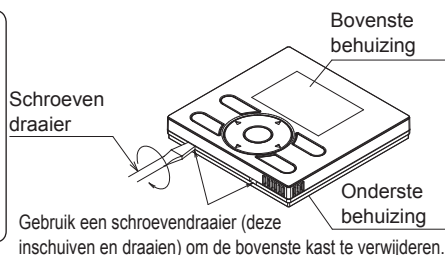

4. De functies en menu-onderdelen van de toetsen op de afstandsbediening

4-1 Functies en menu-onderdelen

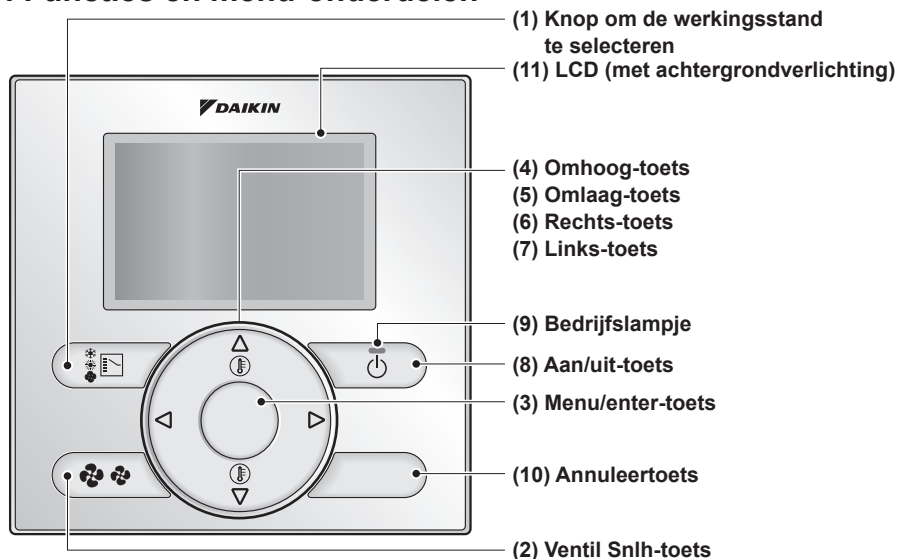

(1) Knop om de bedrijfsmodus te selecteren

- Enkel beschikbaar op de BRC2E
- Deze toets is standaard uitgeschakeld voor de BRC3E. Om deze in te schakelen, raadpleeg "[13. Verboden toetsen](#)" op pagina 29.
- Druk op deze toets voor het selecteren van de gewenste bedrijfsmodus.
- De beschikbare modi verschillen afhankelijk van het model dat is aangesloten.

(2) Ventil Snh-toets

- Gebruik deze toets om de ventilatiesnelheid te veranderen.
- De beschikbare ventilatiesnelheden verschillen afhankelijk van het model dat is aangesloten.

(3) Menu/Enter-toets

- Deze toets is standaard uitgeschakeld. Om deze in te schakelen, raadpleeg "[4-2 Toets Menu/Enter en toets Annu. in- of uitschakelen](#)" op pagina 12.
- Gebruik deze toets om het hoofdmenu weer te geven of om het geselecteerd onderdeel in te voeren. (Zie de gebruiksaanwijzing voor nadere bijzonderheden van het hoofdmenu).

Hoofdmenu*

Richting luchtstroom
Indiv luchtstroomrichting
Snelle opstart
Ventilatie
Energiebesparende opties
Tijdschema
Auto filterreinigen
Informatie onderhoud
Configuratie
Huidige instellingen
Klok & kalender
Taal

*De beschikbare menu-onderdelen verschillen naargelang het aangesloten model.

(4) Omhoog-toets ▲

- Gebruik deze toets om de ingestelde temperatuur te verhogen.
- De volgende onderdelen aan de bovenkant zullen oplichten. (Houd de toets ingedrukt om alle waarden of onderdelen te doorlopen.)
- Gebruik deze toets om het geselecteerd onderdeel te veranderen.

(5) Omlaag-toets ▼

- Gebruik deze toets om de ingestelde temperatuur te verlagen.
- De volgende onderdelen aan de onderkant zullen oplichten. (Houd de toets ingedrukt om alle waarden of onderdelen te doorlopen.)
- Gebruik deze toets om het geselecteerd onderdeel te veranderen.

(6) Rechts-toets ►

- Gebruik deze toets om het volgende onderdeel aan de rechterkant te selecteren.
- De scherm verandert in het volgend scherm.

(7) Links-toets ◀

- Gebruik deze toets om de volgende onderdelen aan de linkerkant te selecteren.
- Het scherm verandert in het vorig scherm.

(8) Aan/Uit-toets

- Druk op deze toets om de airconditioner in of uit te schakelen.

(9) Bedrijfslampje (Groen)

- Dit lampje gaat branden wanneer het systeem in bedrijf is.
- Dit lampje gaat knipperen als er zich een fout voordoet.
- Dit lampje is uit wanneer de unit UIT is.

(10) Annuleertoets

- Deze toets is standaard uitgeschakeld. Om deze in te schakelen, raadpleeg "[4-2 Toets Menu/Enter en toets Annu. in- of uitschakelen](#)" op pagina 12.
- Gebruik deze toets om naar het vorige scherm terug te keren.
- Houd deze toets minstens 4 seconden ingedrukt om het menu Service instellingen weer te geven.

(11) LCD (met achtergrondverlichting)

- De achtergrondverlichting gaat gedurende ongeveer 30 seconden branden wanneer op een van de bedieningstoetsen wordt gedrukt.
- De acties verbonden aan de toetsen, met uitzondering van de AAN/UIT-toets, worden niet uitgevoerd wanneer de achtergrondverlichting uit is.
- Als twee afstandsbedieningen gebruikt worden om één enkele binnenunit te bedienen, zal de achtergrondverlichting van de afstandsbediening die het eerst gebruikt wordt, branden.

Menu Service instellingen*

Test werking
 Contact Onderhoud
 Lokale instellingen
 Minimaal verschil setpoint
 Uitwendige invoervergr.
 Groepsadres
 Airnet adres binnenunit
 Airnet adres buitenunit
 Geschiedenis foutcodes
 Status binnenunit
 Status buitenunit
 Ventilator verplicht AAN
 Wissel Hoofd / Sub controller
 Filter indicatie
 Test auto filterreiniging
 Borstel/filter ind.
 Desact. Auto Filterrein.

*De beschikbare menu-onderdelen verschillen naargelang het aangesloten model.

⚠ VOORZICHTIG

- Om de omhoog/omlaag/links/rechts-toets te bedienen, moet u altijd op ▲, ▼, ◀ of ▶ drukken.
- Standaard zijn de Menu/Enter- en de Annuleertoets uitgeschakeld. Om deze in te schakelen, raadpleeg "[4-2 Toets Menu/Enter en toets Annu. in- of uitschakelen](#)" op pagina 12.
- De Menu/Enter- en de Annuleertoets moeten opnieuw worden gedeactiveerd nadat de wijzigingen zijn uitgevoerd.
- Voor de BRC3E is de knop om de werkingsstand te selecteren standaard geblokkeerd. Om deze te deblokken, zie "[13. Verboden toetsen](#)" op pagina 29.

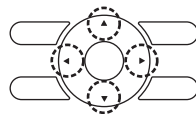

4-2 Toets Menu/Enter en toets Annu. in- of uitschakelen

Ga als volgt te werk om toetsen Menu/Enter en Annu. op het basisscherm in of uit te schakelen:

12. Houd toets ▶ ingedrukt.
13. Druk gelijktijdig op de 3 andere aangeduide toetsen terwijl u op de toets ▶ blijft drukken.

Ga op dezelfde manier te werk om toetsen Menu/Enter en Annu. op het basisscherm uit te schakelen.

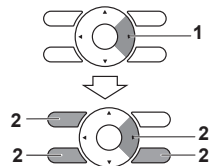

4-3 Beschrijving van toetsbediening

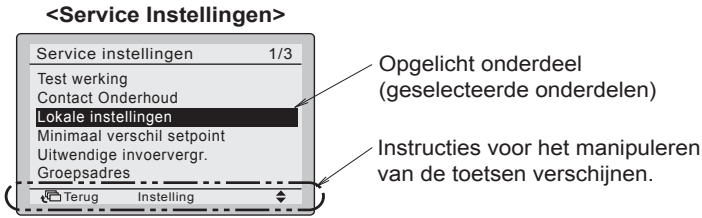

5. Inschakelen

⚠ VOORZICHTIG

- Het is niet mogelijk om twee afstandsbedieningen en de digitale-ingangsadapter BRP7A* samen te gebruiken. De digitale-ingangsadapter zal niet werken en zal een foutstatus aangeven wanneer er een hulpafstandsbediening wordt gedetecteerd.
- Wanneer een binnenunit met twee afstandsbedieningen wordt geregeld, moet één afstandsbediening ingesteld zijn als de hoofdafstandsbediening en de andere als de hulpafstandsbediening. Deze selectie moet eenmaal gebeuren tijdens het opstarten en kan nadien worden gewijzigd in het menu Service instellingen.

- Controleer of de bedrading van de binnen-/buitenunit is voltooid.
- Controleer of het deksel van de schakelkast van de binnen- en buitenunits gesloten is vooraleer de stroom in te schakelen.

Wanneer een binnenunit door een afstandsbediening wordt bediend:

5-1 Schakel de spanning in.

5-2 "Verbinding wordt gecontroleerd. Een moment geduld a.u.b." wordt weergegeven.

<Hoofdafstandsbediening>

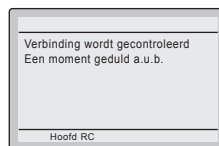

NOOT

Wanneer de tekst aan de linkerzijde wordt weergegeven, gaat de achtergrondverlichting niet branden wanneer een van de toetsen wordt ingedrukt.

5-3 Het basisscherm wordt weergegeven.

<Basisscherm>

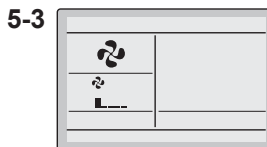

Wanneer een binnenunit door 2 afstandsbedieningen wordt bediend

5-4 Schakel in.

<Hoofdafstandsbediening>

<Hulpafstandsbediening>

5-5 "Verbinding wordt gecontroleerd. Een moment geduld a.u.b." wordt weergegeven.

5-5

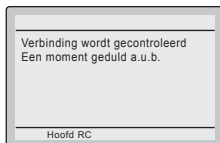

5-5

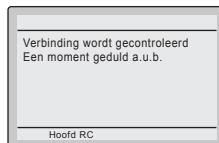

NOOT

Wanneer de bovenstaande tekst wordt weergegeven, gaat de achtergrondverlichting niet branden wanneer een van de toetsen wordt ingedrukt.

5-6 Als de hulpafstandsbediening niet bij het inschakelen wordt ingesteld wanneer een binnenunit door twee afstandsbedieningen wordt bediend, verschijnt "Foutcode U5" op het controlescherm voor de aansluitingen.

5-6



5-6

5-7

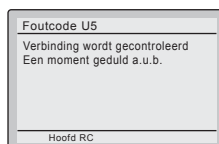

5-7 Selecteer de hulpafstandsbediening door de werkingsmoduskeuzetoets van een van beide afstandsbedieningen langer dan 4 seconden ingedrukt te houden.



Op de huidige hulpafstandsbediening, druk gedurende 4 seconden op de knop om de bedrijfsmodus te selecteren.

5-8 Wanneer de weergave is veranderd van Hoofd RC naar Sub RC, is de instelling voltooid.

5-8

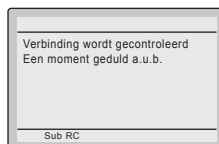

NOOT

Als het basisscherm niet wordt weergegeven wanneer het "Sub RC"-scherm meer dan 2 minuten is getoond, moet u de stroom uitschakelen en de bedrading controleren.

5-9 Het basisscherm wordt weergegeven.

5-9

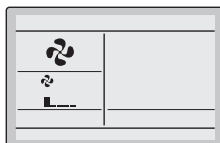

5-9

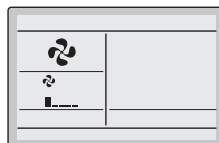

VOORZICHTIG

Het is alleen mogelijk om een hoofd- en hulpafstandsbediening van hetzelfde type te gebruiken. Het BRC2E- en BRC3E-model zijn van hetzelfde type en kunnen alleen met elkaar worden gebruikt.

NOOT

- Om een andere taal in te stellen, zie "12. Taal" op pagina 28.
- De volgende functies kunnen niet worden ingesteld in de hulpafstandsbediening.

Stel deze in op de hoofdafstandsbediening:

- Indiv. richting luchtstroom
- "Auto" werkingsstand (schakelt naar koelen of verwarmen)
- Energiebesparende opties
- Tijdschema
- Service instellingen (alleen Test werking, Contact Onderhoud en Wissel Hoofd / Sub controller zijn beschikbaar).

6. Lokale instellingen

- 6-1** Schakel de toetsen Menu/Enter en Annul in. Zie daarvoor "4-2 Toets Menu/Enter en toets Annul. in- of uitschakelen" op pagina 12.

- 6-2** Houd de annuleertoets minstens 4 seconden ingedrukt. Het menu Service instellingen verschijnt.

- 6-3** Selecteer **Lokale instellingen** en druk op de Menu/Enter-toets.

<Basisscherm>

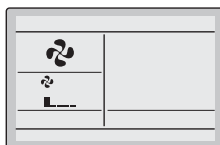

Houd de annuleertoets langer dan 4 seconden ingedrukt terwijl de achtergrondverlichting oplicht.

<Service instellingen>

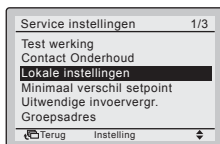

Druk op de Menu/Enter-toets.

<Lokale instellingen>

Bij het maken van
individuele instellingen
per binneneunit

Bij het maken van
instellingen voor
de groep

6-4 Markeer het "Modenr." en selecteer het gewenste "Modenr." met de toetsen ▲▼ (omhoog/omlaag). Voor de meest gebruikte lokale instellingen, zie pagina 18.

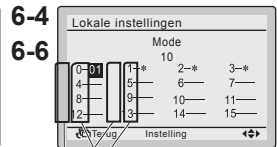
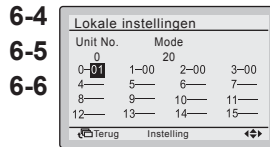

6-5 Wanneer de binneneunits afzonderlijk ingesteld worden tijdens groepscontrole (wanneer Modensr. zoals **20**, **21**, **22**, **23**, **25** geselecteerd worden), licht het unitnr. op en selecteer daarna het in te stellen "Binneneunit nr." met de toetsen ▲▼ (omhoog/omlaag). (Dit is niet nodig bij het maken van instellingen voor de groep).

NOOT

- Bij het maken van individuele instellingen per binneneunit worden de huidige instellingen getoond.
- TWEDE CODENR. " - " betekent dat er geen functie beschikbaar is
- Bij het maken van instellingen voor de groep worden alle instelbare TWEDE CODENR. weergegeven als " * ".

6-6 Licht TWEDE CODENR. op van het EERSTE CODENR. dat veranderd moet worden en selecteer dan het gewenste TWEDE CODENR. met de toetsen ▲▼ (omhoog/omlaag). Er zijn meerdere identieke modusnummer-instellingen beschikbaar.

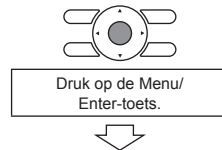

6-7 Druk op de Menu/Enter-toets. Het bevestigingsscherm wordt weergegeven.

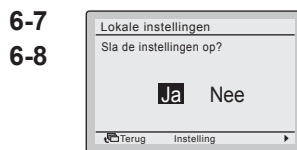

6-8 Selecteer **Ja** en druk dan op de Menu/Enter-toets. De instellingen worden opgeslagen en het scherm Lokale instellingen verschijnt opnieuw.

<Lokale instellingen>

6-9 Wanneer er meerdere instellingen moeten worden gewijzigd, herhaalt u "6-3" tot "6-8".

6-10 Nadat alle instellingen zijn gewijzigd, drukt u tweemaal op de annuleertoets.

- 6-11** De achtergrondverlichting gaat uit en "Verbinding wordt gecontroleerd. Een moment geduld a.u.b." verschijnt tijdens de initialisatie. Nadat de initialisatie is voltooid, wordt er teruggekeerd naar het basisscherm.
- 6-12** Schakel de Menu/Enter- en de Annuleertoets uit wanneer er geen andere instellingen moeten worden gewijzigd. Voor meer informatie over het uitschakelen, zie "[4-2 Toets Menu/Enter en toets Annul. in- of uitschakelen](#)" op pagina 12.

VOORZICHTIG

- Wanneer een los verkrijgbaar accessoire op de binnenunit wordt geïnstalleerd, kunnen de instellingen van de binnenunit gewijzigd worden. Raadpleeg de handleiding van het los verkrijgbare accessoire.
- Voor meer informatie over de lokale instellingen van de binnenunit, zie de installatiehandleiding die bij de binnenunit hoort.
- De lokale instellingen van de buitenunit kunnen alleen worden geconfigureerd op de printplaat van de buitenunit. Raadpleeg de installatiehandleiding van de buitenunit.

NOOT

- Hoewel de configuratie wordt uitgevoerd voor de hele groep, moet u het Modenr. tussen haakjes instellen tijdens het uitvoeren van een individuele configuratie per binnenunit of tijdens controle nadat de configuratie is voltooid.
- Het TWEEDE CODENR. bij het verlaten van de fabriek hangt af van het binnenunitmodel. Standaardwaarden zijn te vinden in de respectieve Onderhouds- en reparatiehandleiding van de respectieve units.

Voor de volgende instellingen is de waarde dezelfde voor alle binnenunits.

- Thermostaatsensor gebruikt voor de "Auto"-werkingsmode en de Terugzetfunctie (kamertemperatuur op gedetailleerd scherm): "02".
- Terugzetfunctie: "04"
- Externe input B1: "02"
- Externe input B2: "02"
- Functies die niet beschikbaar zijn voor de aangesloten binnenunit(s) worden niet weergegeven.

Modern. (Opmerking 1)	EERSTE CODE- NR.	Beschrijving van de instelling		TWEEDE CODENR. (Opmerking 2)					
				01	02	03	04		
10 (20)	0	Filtervervulling - Zwaar/Licht-instelling voor wanneer het pictogram "Tijd om het luchtfilter te reinigen" verschijnt (wanneer het filter zwaar vervuild is, moet de reinigingstijd voor het luchtfilter worden gehalveerd).	Filter met extra lange levensduur	Licht	±10000 uren.	Zwaar	±5000 uren.	—	—
			Filter met lange levensduur		±2500 uren.		±1250 uren.		
			Standaard filter		±200 uren.		±100 uren.		
	1	Filtertype met lange levensduur (instelling voor filterteken-aanduidingstijd). (Verander de instelling wanneer een filter met ultra lange levensduur is geïnstalleerd).	Filter met lange levensduur	Filter met zeer lange levensduur	—	—			
2	Thermostaatsensor in de afstandsbediening.	Gecombineerd gebruik (met binnenthermistor)	Niet gebruiken	Uitsluitend gebruik	—				
3	Instelling voor wanneer het filtersymbool niet moet worden weergegeven.	Scherf	Niet weergeven	—	—				
11 (21)	0	Aantal aangesloten SkyAir binnenunits met simultane werking (instelling voor systeem met simultane werking).	Paar	Twin	Triple	Dub-beltwin			
12 (22)	1	Externe Aan/Uit invoer vanaf buiten (instelling voor wanneer geforceerde Aan/Uit vanaf buiten wordt gebruikt).	Gedwongen UIT	Aan/uit-werking	Noodwerking	Gedwongen UIT			
	2	Differentiële omschakeling van thermostaat (instelling voor wanneer er een sensor op afstand wordt gebruikt).	1°C	0,5°C	—	—			
13 (23)	0	Snelheid van hoge luchtuitlaat (voor toepassingen aan hoge plafonds).	$h \leq 2,7 \text{ m}$	$2,7 \text{ m} < h \leq 3,0 \text{ m}$	$3,0 \text{ m} < h \leq 3,5 \text{ m}$	—			
	1	Selectie van luchtstroomrichting (instelling voor wanneer er een kit is geïnstalleerd die de luchtstroom blokkeert).	4-weg stroming	3-weg stroming	2-weg stroming	—			
	3	Selectie van luchtstroomfunctie (instelling voor wanneer er een sierpaneel bij de uitlaat wordt gebruikt).	Uitgerust	Niet uitgerust	—	—			
	4	Instelling van bereik voor luchtstroomrichting.	Boven	Normaal	Onder	—			
	6	De externe statische druk-instelling (instelling afhankelijk van de aangesloten kanaalweerstand). FHYK: volg de instelling voor hoog plafond.	Normaal	Hoge statische druk	Lage statische druk	—			
			Normaal	Hoog plafond	—	—			

Modenr. (Opmerking 1)	EERSTE CODE- NR.	Beschrijving van de instelling	TWEEDE CODENR. (Opmerking 2)			
			01	02	03	04
15 (25)	3	Werkning van afvoerpomp met bevochtiging.	Uitgerust	Niet uitgerust	—	—
1c	1	Thermostaatsensor gebruikt voor de "Auto"-werkingsmode en de Terugzetfunctie (kamertemperatuur op gedetailleerd scherm).	Binnenthermistor (inlaatterperatuur)	Thermistor van de afstandsbediening	—	—
1c	12	Externe input B1.	Niet gebruiken	Gebruiken	—	—
1c	13	Externe input B2.	Niet gebruiken	Gebruiken	—	—
1e	2	Terugzetfunctie.	Niet gebruiken	Verwarmen alleen	Koelen alleen	Koelen en verwarmen

7. Proefdraaien (in geval van SkyAir)

* In geval van VRV wordt u verwezen naar de handleiding die bij de buitenunit is geleverd.

Zie tevens de installatiehandleidingen die bij de binnenunit en de buitenunit worden geleverd.

- Controleer of de aansluitingen van de binnenunit en de buitenunit zijn voltooid.
- Controleer of het deksel van de schakelkast van de binnenunit en dat van de buitenunit gesloten zijn.
- Nadat de koelmiddelleidingen, de afvoerleidingen en de elektrische bedrading zijn voltooid, maakt u de binnenkant van de binnenunit en het sierpaneel schoon.
- Voer het proefdraaien overeenkomstig de volgende procedure uit.

NOOT

- De achtergrondverlichting gaat gedurende ongeveer 30 seconden branden wanneer op een van de bedieningstoetsen wordt gedrukt.
- Bedien de toetsen alleen wanneer de achtergrondverlichting brandt. De Aan/Uit-toets kan echter wel worden bediend wanneer de achtergrondverlichting niet brandt.

- 7-1** Zorg dat de stroom al minstens 6 uur is ingeschakeld alvorens te proefdraaien om de compressor te beschermen.

VOORZICHTIG

Zorg dat het buitenpaneel en de leidingafdekking zijn gesloten voordat de werking start (gevaar voor een elektrische schok).

- 7-2** Controleer of de vloeistof- en gasafsluiters geopend zijn.

NOOT

Na luchtafzuiging met de vacuümpomp is het mogelijk dat de koelmiddeldruk niet oploopt hoewel de afsluitkraan is geopend. Dit komt omdat het koelmiddelsysteem van de buitenunit geblokkeerd is door de elektrische expansieklep of iets dergelijks. De werking is geen probleem.

- 7-3** Zet de werkingmode met behulp van de knop om de werkingmode te selecteren op koelen.

- 7-4** Schakel de toets Menu/Enter en Annull. in. Om deze in te schakelen, raadpleeg "[4-2 Toets Menu/Enter en toets Annull. in- of uitschakelen](#)" op pagina 12.

- 7-5** Houd de annuleertoets minstens 4 seconden ingedrukt. Het menu Service instellingen verschijnt.

- 7-6** Selecteer **Test werking** en druk op de Menu/Enter-toets. Het basisscherm verschijnt opnieuw en "Testfunctie" verschijnt op het display.

- 7-7** Druk binnen ongeveer 10 seconden op de aan/uit-toets. De testfunctie start. Controleer de werkingcondities gedurende 3 minuten.

NOOT

De Testfunctie kan ook worden opgestart door eerst 7-7 uit te voeren, gevolgd door 7-6.

- 7-8** Druk bij het basisscherm op de Menu/Enter-toets. Het hoofdmenu wordt weergegeven.

7-3 **7-5**

<Basisscherm>

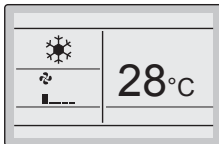

Houd de annuleertoets langer dan 4 seconden ingedrukt terwijl de achtergrondverlichting oplicht.

<Service instellingen>

7-6

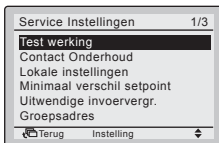

Druk op de Menu/Enter-toets.

7-7

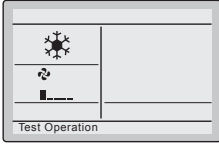

Druk op de Aan/Uit-toets (binnen de 10 seconden).

Druk op de Menu/Enter-toets.

7-8

<Hoofdmenu>

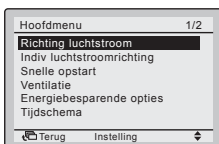

Druk op de Menu/Enter-toets.

7-9 Selecteer **Richting luchtstroom** en druk op de Menu/Enter-toets.

7-9
7-10

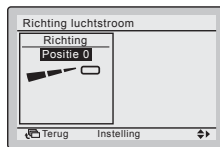

Verander de richting van de luchtstroom met de toetsen ▲▼ (omhoog/omlaag).

7-10 Druk op de toetsen ▲▼ om de gewenste luchtstroomrichting te selecteren en druk op de Menu/Enter-toets. Er wordt teruggekeerd naar het basisscherm.



Druk op de Menu/Enter-toets.

7-11 Houd de annuleertoets langer dan 4 seconden ingedrukt terwijl het basisscherm wordt weergegeven. Het menu Service instellingen verschijnt.

7-11

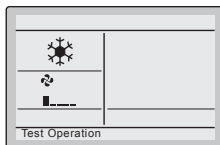

Houd de annuleertoets langer dan 4 seconden ingedrukt terwijl de achtergrondverlichting oplicht.



<Service instellingen-
menu>

7-12 Selecteer **Test werking** in het menu Service instellingen en druk dan op de Menu/Enter-toets. Er wordt teruggekeerd naar het basisscherm en de normale werking wordt uitgevoerd.

7-12

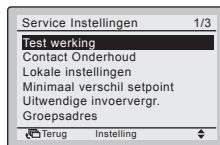

Druk op de Menu/Enter-toets.



<Basisscherm>

7-13 Controleer de functies overeenkomstig de informatie in de gebruiksaanwijzing.

7-14 Wanneer het sierpaneel niet is aangebracht, schakelt u de stroom uit nadat het proefdraaien is afgelopen.

NOOT

De testfunctie stopt automatisch binnen 30 minuten.

⚠ VOORZICHTIG

- Als eventuele interieurwerkzaamheden nog niet zijn voltooid nadat het proefdraaien is afgelopen, moet u aan de klant mededelen dat het systeem niet mag werken totdat de interieurwerkzaamheden zijn voltooid om beschadiging aan de binnenunit te voorkomen.
- (Als de binnenunit toch werkt, kan de binnenunit worden vervuild door stoffen die van verf of kleefmiddelen afkomen tijdens de interieurwerkzaamheden en tevens kan er water op het apparaat spatten of waterlekkage optreden).

⚠ VOORZICHTIG

- Als het niet mogelijk is om de unit te bedienen als gevolg van een storing, zie **Storingsdiagnosemethode**.
- Nadat het proefdraaien is afgelopen, moet u aan de hand van de volgende procedure controleren of er geen foutcode wordt aangegeven op het scherm Informatie onderhoud.

7-15 Druk bij het basisscherm op de Menu/Enter-toets. Het hoofdmenu wordt weergegeven.

<Basisscherm>

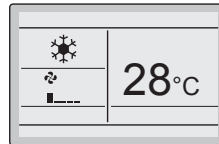

Druk op de Menu/Enter-toets.



7-16 Selecteer **Informatie onderhoud** en druk op de Menu/Enter-toets.

<Hoofdmenu>

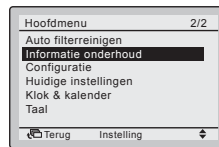

Druk op de Menu/Enter-toets.



7-17 Het scherm Informatie onderhoud verschijnt. Controleer of de laatste storingscode niet op het scherm wordt weergegeven.

Foutcode: U5

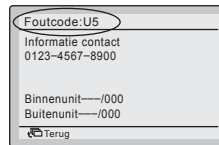

Houd de Aan/Uit-toets minstens 4 seconden ingedrukt.

7-18 Als de laatste storingscode wordt weergegeven, voert u de storingsdiagnose uit aan de hand van de "Foutcodelijst" in de installatiehandleiding van de binnenunit. Nadat de storingsdiagnose is uitgevoerd, houdt u de aan/uit-toets langer dan 4 seconden ingedrukt bij het scherm "Informatie onderhoud" om de geschiedenis van de foutcodes te wissen.

7-19 Schakel de Menu/Enter-toets uit wanneer er geen andere instellingen moeten worden gewijzigd. Voor meer informatie over het uitschakelen, zie ["4-2 Toets Menu/Enter en toets Annull. in- of uitschakelen"](#) op pagina 12.

NOOT

Als er geen foutcode verschijnt wanneer deze procedure wordt gevolgd, heeft het systeem het proefdraaien op normale wijze voltooid.

Storingsdiagnosemethode

- Wanneer de afstandsbediening een item uit de hierna volgende tabel aangeeft, zie dan de nadere bijzonderheden in de tabel.
- Als er zich een fout voordoet, wordt "⚠" weergegeven. Voer de storingsanalyse uit overeenkomstig de "Foutcodelijst" in de installatiehandleiding van de binnenunit. Wanneer het unitnummer die de fout heeft gedetecteerd tijdens de groepsregeling is vastgesteld, wordt u verwezen naar ["8. Werkwijze om de geschiedenis van de foutcodes te controleren"](#).

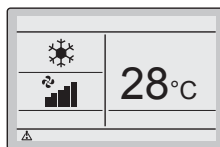

Display van de afstandsbediening	Beschrijving
Geen aanduiding	<ul style="list-style-type: none"> • Stroom uitgevallen, stroomvoltage-fout of open fase • Verkeerde aansluitingen (tussen binnen- en buitenunits) • Montagedefect van binnenste printplaat • Bedrading van afstandsbediening zit los • Afstandsbediening is defect • Doorgebrande zekering (buitenunit)
"De verbinding wordt gecontroleerd. Even geduld" wordt weergegeven.*	<ul style="list-style-type: none"> • Montagedefect van binnenste printplaat • Verkeerde aansluitingen (tussen binnen- en buitenunits)

* Hoewel "De verbinding wordt gecontroleerd. Even geduld" maximum 90 seconden na het onder spanning zetten op het display verschijnt, duidt dit niet op een defect. (Dit is wel het geval na 90 seconden).

8. Werkwijze om de geschiedenis van de foutcodes te controleren

- 8-1 Schakel de Menu/Enter-toets in.
Om deze in te schakelen, raadpleeg
"4-2 Toets Menu/Enter en toets Annu-
l. in- of uitschakelen" op pagina 12.

- 8-2 Houd de annuleertoets langer dan
4 seconden ingedrukt terwijl het
basisscherm wordt weergegeven. Het
menu Service instellingen verschijnt.

<Basisscherm>

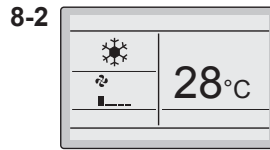

Houd de annuleertoets
langer dan 4 seconden
ingedrukt terwijl de
achtergrondverlichting
oplicht.

- 8-3 Selecteer **Geschiedenis foutcodes**
en druk op de Menu/Enter-toets.
Het menu Geschiedenis foutcodes
verschijnt.

<Service instellingen>

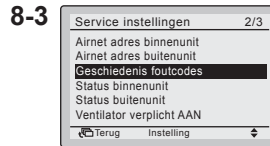

Druk op de Menu/
Enter-toets.

- 8-4 Selecteer **R/C Foutcode**
Geschiedenis en druk op de Menu/
Enter-toets. De foutcodes en het
unitnummer kunnen gecontroleerd
worden in het scherm R/C Foutcode
Geschiedenis.

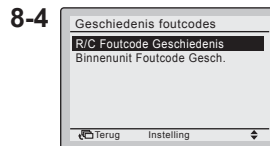

Druk op de Menu/
Enter-toets.

- 8-5 In de R/C Foutcode Geschiedenis
worden 10 items in volgorde getoond.

- 8-6 Druk 3 maal op de annuleertoets
in het scherm R/C Foutcode
Geschiedenis. Er wordt teruggekeerd
naar het basisscherm.

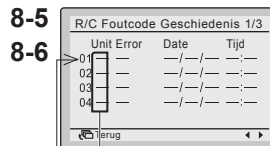

Unitnr.

Laatste notitie

- 8-7 Schakel de Menu/Enter-toets uit
wanneer er geen andere instellingen
moeten worden gewijzigd. Voor
meer informatie over het
uitschakelen, zie "4-2 Toets Menu/
Enter en toets Annu-
l. in- of uitschakelen" op pagina 12.

NOOT

In de Binnenunit Foutcode Gesch. kan de
foutgeschiedenis van elke binnenuit
afzonderlijk worden geraadpleegd. De laatste 5 items
worden in volgorde weergegeven.

9. De informatie voor Contact Onderhoud registreren

- De onderhoudscontactinformatie registreren.

9-1 Schakel de toets Menu/Enter en Annul. in. Om deze in te schakelen, raadpleeg "[4-2 Toets Menu/Enter en toets Annul. in- of uitschakelen](#)" op pagina 12.

9-2 Houd de annuleertoets langer dan 4 seconden ingedrukt terwijl het basisscherm wordt weergegeven. Het menu Service instellingen verschijnt.

<Basisscherm>

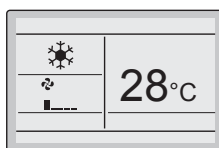

Houd de annuleertoets langer dan 4 seconden ingedrukt terwijl de achtergrondverlichting oplicht.

9-3 Selecteer **Contact Onderhoud** en druk op de Menu/Enter-toets. Het scherm "Contact Onderhoud" verschijnt.

<Service instellingen>

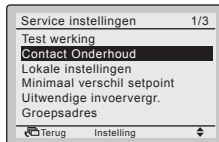

Druk op de Menu/Enter-toets.

9-4 Selecteer **Contact Onderhoud** en druk op de Menu/Enter-toets.



Druk op de Menu/Enter-toets.

9-5 Voer het telefoonnummer in met de toetsen ▲▼ (omhoog/omlaag). Begin aan de linkerkant. Blanco vakjes worden aangegeven met " - ".



Druk op de Menu/Enter-toets.

9-6 Druk op de Menu/Enter-toets. Het bevestigingsscherm wordt weergegeven.

9-7 Selecteer **Ja** en druk dan op de Menu/Enter-toets. De instellingen worden opgeslagen en het menu Service instellingen verschijnt opnieuw.

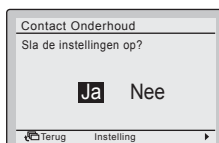

Druk op de Menu/Enter-toets.

<Service instellingen>

- 9-8** Druk eenmaal op de annuleertoets. Er wordt teruggekeerd naar het basisscherm.
- 9-9** Schakel de Menu/Enter- en de Annuleertoets uit wanneer er geen andere instellingen moeten worden gewijzigd. Voor meer informatie over het uitschakelen, zie ["4-2 Toets Menu/Enter en toets Annul. in- of uitschakelen"](#) op pagina 12.

10. De geregistreerde gegevens bevestigen

- 10-1** Schakel de toets Menu/Enter en Annul. in. Om deze in te schakelen, raadpleeg ["4-2 Toets Menu/Enter en toets Annul. in- of uitschakelen"](#) op pagina 12.

- 10-2** Druk bij het basisscherm op de Menu/Enter-toets. Het hoofdmenu wordt weergegeven.

<Basisscherm>

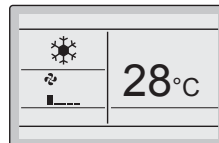

Druk op de Menu/Enter-toets.

10-2

- 10-3** Selecteer **Informatie onderhoud** en druk op de Menu/Enter-toets. Het scherm "Informatie onderhoud" verschijnt.

<Hoofdmenu>

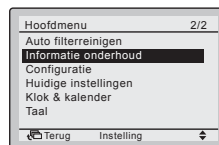

Druk op de Menu/Enter-toets.

10-3

- 10-4** Controleer of de contactinformatie correct is ingevoerd.

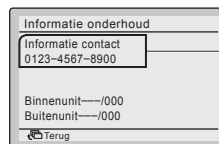

De geregistreerde gegevens worden weergegeven.

10-4

- 10-5** Druk tweemaal op de annuleertoets. Er wordt teruggekeerd naar het basisscherm.

- 10-6** Schakel de Menu/Enter- en de Annuleertoets uit wanneer er geen andere instellingen moeten worden gewijzigd. Voor meer informatie over het uitschakelen, zie ["4-2 Toets Menu/Enter en toets Annul. in- of uitschakelen"](#) op pagina 12.

11. Klok & kalender

11-1 Schakel de toets Menu/Enter en Annul. in. Om deze in te schakelen, raadpleeg "[4-2 Toets Menu/Enter en toets Annul. in- of uitschakelen](#)" op pagina 12.

11-2 Druk bij het basisscherm op de Menu/Enter-toets. Het hoofdmenu wordt weergegeven.

<Basisscherm>

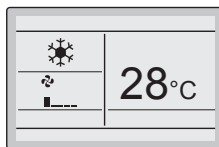

Druk op de Menu/Enter-toets.

11-3 Selecteer **Klok & kalender** en druk op de Menu/Enter-toets. Het menu "Klok & kalender" verschijnt.

11-3

<Hoofdmenu>

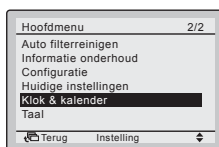

Druk op de Menu/Enter-toets.

11-4 Selecteer **Datum & Tijd** en druk op de Menu/Enter-toets. Het scherm "Datum & Tijd" verschijnt.

11-4

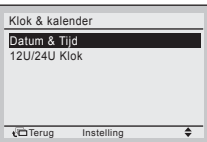

Druk op de Menu/Enter-toets.

11-5 Selecteer "Jaar", "Maand", "Dag" en tijd met de toetsen ◀▶ (links/rechts) en wijzig de waarde met de toetsen ▲▼ (omhoog/omlaag). Wanneer de toetsen ingedrukt worden gehouden, veranderen de waarden continu.

11-5



Druk op de Menu/Enter-toets.

11-6 Druk op de Menu/Enter-toets. Het bevestigingsscherm wordt weergegeven.

11-6

NOOT

De dag van de week wordt automatisch ingesteld.

11-7 Selecteer **Ja** en druk dan op de Menu/Enter-toets. De instellingen worden opgeslagen en het basisscherm verschijnt weer.

11-7

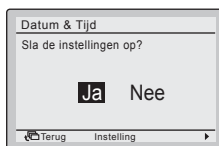

Druk op de Menu/Enter-toets.

<Basisscherm>

- 11-8** Schakel de Menu/Enter- en de Annuleertoets uit wanneer er geen andere instellingen moeten worden gewijzigd. Voor meer informatie over het uitschakelen, zie ["13. Verboden toetsen"](#) op pagina 29.

NOOT

Als een stroomonderbreking langer dan 48 uur duurt, wordt de tijd gereset en moet deze opnieuw worden ingesteld.

12. Taal

- 12-1** Schakel de toets Menu/Enter en Annul. in. Om deze in te schakelen, raadpleeg ["4-2 Toets Menu/Enter en toets Annul. in- of uitschakelen"](#) op pagina 12.

- 12-2** Druk bij het basisscherm op de Menu/Enter-toets. Het hoofdmenu wordt weergegeven.

<Basisscherm>

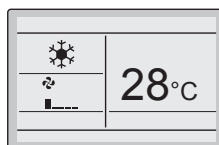

Druk op de Menu/
Enter-toets.



<Hoofdmenu>

- 12-3** Selecteer **Taal** en druk dan op de Menu/Enter-toets. Het scherm "Taal" wordt weergegeven.

12-3

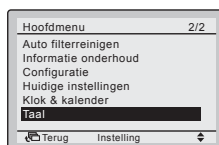

Druk op de Menu/
Enter-toets.



- 12-4** Druk op de toetsen ▲▼ (omhoog/omlaag) om de gewenste taal te selecteren en druk op de Menu/Enter-toets. De instellingen worden opgeslagen en het basisscherm verschijnt weer.

12-4



Druk op de Menu/
Enter-toets.



<Basisscherm>

- 12-5** Schakel de Menu/Enter- en de Annuleertoets uit wanneer er geen andere instellingen moeten worden gewijzigd. Voor meer informatie over het uitschakelen, zie ["4-2 Toets Menu/Enter en toets Annul. in- of uitschakelen"](#) op pagina 12.

De beschikbare talen hangen af van het geïnstalleerd talenpakket. Standaard is het eerste talenpakket geïnstalleerd. Om een ander talenpakket te installeren, moet u een software-update uitvoeren. Voor meer informatie over het uitvoeren van een software-update, zie "19. Software-update met Updater" op pagina 43.

Talenpakket 1		Talenpakket 2		Talenpakket 3	
BRC2/3E52C7					
7 talen		7 talen		7 talen	
1) EN	Engels	1) EN	Engels	1) EN	Engels
2) DE	Duits	2) CZ	Tsjechisch	2) RU	Russisch
3) FR	Frans	3) HR	Kroatisch	3) EL	Grieks
4) IT	Italiaans	4) HU	Hongaars	4) TR	Turks
5) ES	Spaans	5) SL	Sloveens	5) PL	Pools
6) PT	Portugees	6) RO	Roemeens	6) SR	Servisch
7) NL	Nederlands	7) BG	Bulgaars	7) SK	Slowaaks

13. Verboden toetsen

- Het aantal te bedienen toetsen beperken.

13-1 Schakel de toets Menu/Enter en AnnuL. in. Om deze in te schakelen, raadpleeg "4-2 Toets Menu/Enter en toets AnnuL. in- of uitschakelen" op pagina 12.

13-2 Druk bij het basisscherm op de Menu/Enter-toets. Het hoofdmenu wordt weergegeven.

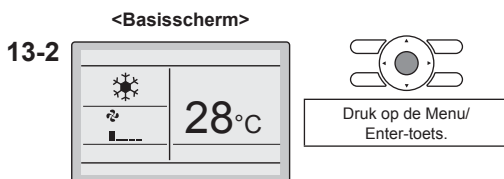

13-3 **Blokkeringsfunctie** kan zichtbaar worden gemaakt door de Menu/Enter-toets 4 seconden ingedrukt te houden.

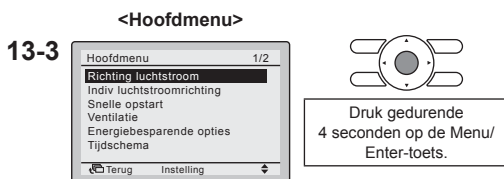

13-4 Selecteer **Blokkeringsfunctie** en druk op de Menu/Enter-toets. Het menu "Blokkeringsfunctie" verschijnt.

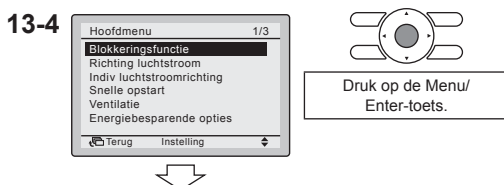

13-5 Selecteer **Verboden toetsen** en druk op de Menu/Enter-toets. Het scherm "Verboden toetsen" verschijnt.

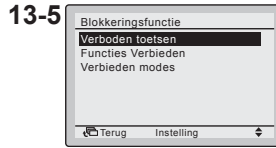

Druk op de Menu/
Enter-toets.

13-6 Selecteer "Op/Neer/L/R", "Aan/Uit", "Mode" of "Ventil Snh" met de toetsen ◀▶ (links/rechts) en "Blok./Deblok." met de toetsen ▲▼ (omhoog/omlaag).



Druk op de Menu/
Enter-toets.

13-7 Druk op de Menu/Enter-toets. Het bevestigingsscherm wordt weergegeven.

13-8 Selecteer **Ja** en druk dan op de Menu/Enter-toets. De instellingen worden opgeslagen en het basisscherm verschijnt weer.

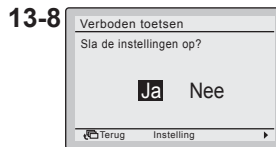

Druk op de Menu/
Enter-toets.

<Basisscherm>

13-9 Schakel de Menu/Enter- en de Annuleertoets uit wanneer er geen andere instellingen moeten worden gewijzigd. Voor meer informatie over het uitschakelen, zie ["4-2 Toets Menu/Enter en toets Annull. in- of uitschakelen"](#) op pagina 12.

NOOT

Indien u het aantal bedienbare toetsen op de hulpafstandsbediening wilt beperken, verbind dan eerst deze afstandsbediening op de unit. Controleer of deze afstandsbediening als eerste als "hoofd" (standaardinstelling) is ingesteld, wijzig dan de beperkingen naar de instelling die u verkiest en stel daarna pas de afstandsbediening in als "hulp".

14. Functies Verbieden

- Het aantal te bedienen functies beperken.

14-1 Schakel de toets Menu/Enter en Annul. in. Om deze in te schakelen, raadpleeg "[4-2 Toets Menu/Enter en toets Annul. in- of uitschakelen](#)" op pagina 12.

14-2 Druk bij het basisscherm op de Menu/Enter-toets. Het hoofdmenu wordt weergegeven.

<Basisscherm>

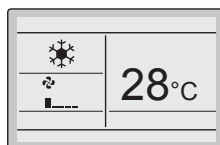

Druk op de Menu/Enter-toets.



<Hoofdmenu>

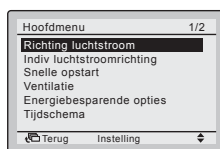

Druk gedurende 4 seconden op de Menu/Enter-toets.



14-3 **Blokkeringsfunctie** kan zichtbaar worden gemaakt door de Menu/Enter-toets 4 seconden ingedrukt te houden.

14-3

14-4 Selecteer **Blokkeringsfunctie** en druk op de Menu/Enter-toets. Het menu "Blokkeringsfunctie" verschijnt.

14-4

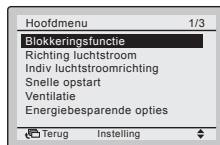

Druk op de Menu/Enter-toets.



14-5 Selecteer **Functies Verbieden** en druk op de Menu/Enter-toets. Het scherm "Functies verbieden" verschijnt.

14-5

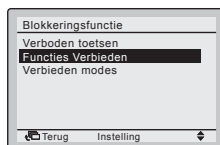

Druk op de Menu/Enter-toets.



14-6 Selecteer de gewenste functie met de toetsen ◀▶ (links/rechts) en "Blok./Deblok." met de toetsen ▲▼ (omhoog/omlaag).

14-6

14-7 Druk op de Menu/Enter-toets. Het bevestigingsscherm wordt weergegeven.

14-7

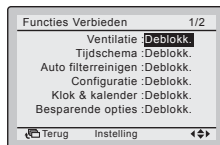

Druk op de Menu/Enter-toets.



- 14-8** Selecteer **Ja** en druk dan op de Menu/Enter-toets. De instellingen worden opgeslagen en het basisscherm verschijnt weer.



Druk op de Menu/
Enter-toets.

<Basisscherm>

- 14-9** Schakel de Menu/Enter- en de Annuleertoets uit wanneer er geen andere instellingen moeten worden gewijzigd. Voor meer informatie over het uitschakelen, zie ["4-2 Toets Menu/Enter en toets Annul. in- of uitschakelen"](#) op pagina 12.

NOOT

- Indien u het aantal bedienbare functies op de hulpafstandsbediening wilt beperken, verbind dan eerst deze afstandsbediening op de unit. Controleer of deze afstandsbediening als eerste als "hoofd" (standaardinstelling) is ingesteld, wijzig dan de beperkingen naar de instelling die u verkiest en stel daarna pas de afstandsbediening in als "hulp".
- Wanneer een functie verboden is, verschijnt het symbool  naast de functie.

15. Verbieden modes

- Het aantal te bedienen modi beperken.

- 15-1** Schakel de toets Menu/Enter en Annul. in. Om deze in te schakelen, raadpleeg ["4-2 Toets Menu/Enter en toets Annul. in- of uitschakelen"](#) op pagina 12.

- 15-2** Druk bij het basisscherm op de Menu/Enter-toets. Het hoofdmenu wordt weergegeven.

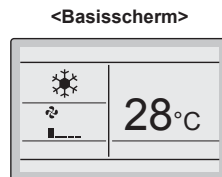

Druk op de Menu/
Enter-toets.

- 15-3** **Blokkeringsfunctie** kan zichtbaar worden gemaakt door de Menu/Enter-toets 4 seconden ingedrukt te houden.

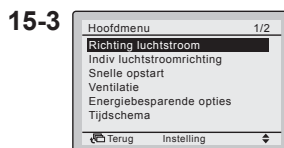

Druk gedurende
4 seconden op de Menu/
Enter-toets.

<Hoofdmenu>

15-4 Selecteer **Blokkeringsfunctie** en druk op de Menu/Enter-toets. Het menu "Blokkeringsfunctie" verschijnt.

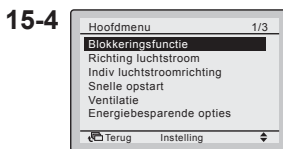

Druk op de Menu/Enter-toets.



15-5 Selecteer **Verbieden modes** en druk op de Menu/Enter-toets. Het scherm "Verbieden modes" verschijnt.

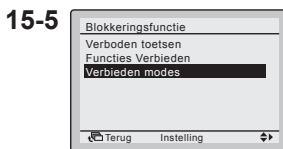

Druk op de Menu/Enter-toets.



15-6 Selecteer "Ventilat.", "Koelen", "Verwarmen", "Auto", "Drogen" of "Vent.rein" met de toetsen ◀▶ (links/rechts) en "In-/uitschakelen" van de geselecteerde modus met de toetsen ▲▼ (omhoog/omlaag).

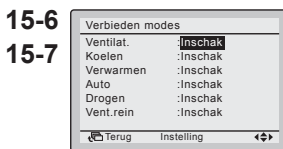

Druk op de Menu/Enter-toets.



15-7 Druk op de Menu/Enter-toets. Het bevestigingsscherm wordt weergegeven.

15-8 Selecteer **Ja** en druk dan op de Menu/Enter-toets. De instellingen worden opgeslagen en het basisscherm verschijnt weer.

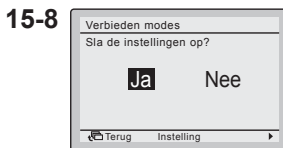

Druk op de Menu/Enter-toets.



<Basisscherm>

15-9 Schakel de Menu/Enter- en de Annuleertoets uit wanneer er geen andere instellingen moeten worden gewijzigd. Voor meer informatie over het uitschakelen, zie ["4-2 Toets Menu/Enter en toets Annull. in- of uitschakelen"](#) op pagina 12.

NOOT

- Wanneer de huidige actieve stand geblokkeerd is, zal deze stand nog steeds actief zijn wanneer u terugkeert naar het Basisscherm. Alleen wanneer de stand wordt gewijzigd, zal de gedesactiveerde stand niet meer beschikbaar zijn. Wanneer alle standen geblokkeerd zijn, is het niet mogelijk om naar een andere stand te gaan dan de huidige actieve stand.
- Indien u het aantal bedienbare standen op de hulpafstandsbediening wilt beperken, verbind dan eerst deze afstandsbediening op de unit. Controleer of deze afstandsbediening als eerste als "hoofd" (standaardinstelling) is ingesteld, wijzig dan de beperkingen naar de instelling die u verkiest en stel daarna pas de afstandsbediening in als "hulp".

16. Uitwendige invoervergr.-functie

NOOT

- Enkel beschikbaar wanneer de optionele digitale ingangsadapter BRP7A51 aangesloten is.
 - Indien er communicatieproblemen zijn of de adapter niet correct functioneert, zal het menu Uitwendige invoervergr. niet zichtbaar zijn in het menu Service instellingen.
 - Wanneer er een tweede afstandsbediening wordt verbonden, is het niet mogelijk om de digitale ingangsadapter BRP7A51 te gebruiken.
 - Wanneer een BRP7A51-digitale-ingangsadapter aangesloten is, wordt de tijdschemafunctie uitgeschakeld zolang deze BRP7A51-digitale-ingangsadapter aangesloten is. Houd er rekening mee dat de tijdschemafunctie gedeactiveerd zal zijn wanneer de digitale ingangsadapter BRP7A51 aangesloten is. Voor meer informatie over de timerfunctie, zie de gebruiksaanwijzing.
 - Wanneer er een gecentraliseerde regeling is verbonden, kan de centrale bediening voorrang krijgen op de Uitwendige invoervergr.-functie. De centrale bediening krijgt voorrang en werkt alsof er geen digitale ingangsadapter BRP7A51 is verbonden.
- Zorg dat de BRP7A51-digitale-ingangsadapter en de optionele contacten (venstercontact en sleutelkaartcontact) correct geïnstalleerd zijn. Vergeet niet te controleren of het "Geen spanning"-contact op de printplaat van de BRP7151-digitale-ingangsadapter zich in de correcte positie bevindt.
 - Voor de installatie en aansluiting van de BRP7A51-digitale-ingangsadapter, zie de overeenkomstige installatiehandleiding.



16-1 Schakel de toets Menu/Enter en Annul. in. Om deze in te schakelen, raadpleeg "[4-2 Toets Menu/Enter en toets Annul. in- of uitschakelen](#)" op pagina 12.

16-2 Houd de annuleertoets minstens 4 seconden ingedrukt. Het menu Service instellingen verschijnt.

16-3 Selecteer **Uitwendige invoervergr.** en druk op de Menu/Enter-toets. Het scherm "Uitwendige invoervergr." wordt weergegeven.

16-2

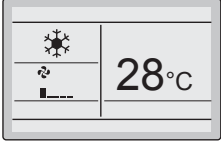

<Basisscherm>

Houd de annuleertoets langer dan 4 seconden ingedrukt terwijl de achtergrondverlichting oplicht.

<Service instellingen>

16-3

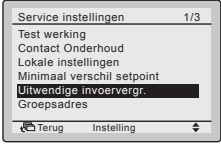
Druk op de Menu/Enter-toets.

16-4 Selecteer "B2 Wachttimer", "B2 Reset Timer", "Reset Aan/Uit", "Resetstand", "Reset SP Koeling" of "Reset SP Verwarming" met de toetsen ◀▶ (links/rechts) en wijzig de instellingen met de toetsen ▲▼ (omhoog/omlaag).

16-4
16-5

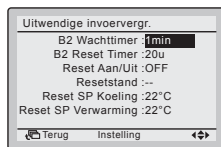

Druk op de Menu/
Enter-toets.



16-5 Druk op de Menu/Enter-toets. Het bevestigingsscherm wordt weergegeven.

16-6 Selecteer **Ja** en druk dan op de Menu/Enter-toets. De instellingen worden opgeslagen en het menu Service instellingen verschijnt opnieuw.

16-6
16-7

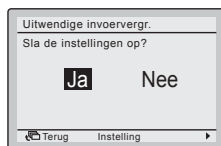

Druk op de Menu/
Enter-toets.



<Service instellingen>

16-7 Schakel de Menu/Enter-toets uit wanneer er geen andere instellingen moeten worden gewijzigd. Voor meer informatie over het uitschakelen, zie "4-2 Toets Menu/Enter en toets Annu. in- of uitschakelen" op pagina 12.

Parameter	Uitleg	Mogelijke waarden	Standaardwaarde
B2 Wachttimer	Timer die start na het verwijderen van de sleutelkaart. Zolang deze timer niet stopt, blijft de unit normaal verder werken.	0 - 10 minuten	"1 min"
B2 Reset Timer	Timer die start wanneer de Wachttimer is gestopt. Wanneer deze timer stopt, verandert de vorige status naar de "Standaard reset-instelling"-status.	0 – 20 uur	"20 uur"
Reset Aan/Uit	"Standaard reset-instelling" Aan/ Uit-status.	"AAN", "UIT", "--"	"UIT"
Resetstand	"Standaard reset-instelling" werkingsstand.	"Auto", "Koelen", "Verwarmen", "Ventilat.", "--"	"--"
Reset SP Koeling	"Standaard reset-instelling" koeltemperatuur.	Zie de grenswaarden temp en de beperking grenswaarden temp van de binnenunit, "--".	"22°C"
Reset SP Verwarming	"Standaard reset-instelling" verwarmingstemperatuur.	Zie de grenswaarden temp en de beperking grenswaarden temp van de binnenunit, "--".	"22°C"

NOOT

- Wanneer een parameter "--" is, betekent dit dat er niets zal worden gewijzigd voor deze parameter en dat de huidige actieve waarde wordt behouden.

Venstercontact-logica:

Venstercontact B1	Sleutelkaartcontact B2	Tijd	Actie
Dicht	Dicht	/	<ul style="list-style-type: none"> De unit werkt normaal. De unit keert terug naar de vorige status voordat het contact werd geopend.
Open	Dicht	/	<p>De unit wordt gedwongen uitgeschakeld (werking uit):</p> <ul style="list-style-type: none"> Geen wacht- en resettimerfunctie. Geen terugzetfunctie. Niet mogelijk om de unit AAN te zetten met de Aan/Uit-toets.

Sleutelkaartcontact logica:

Venstercontact B1	Sleutelkaartcontact B2	Tijd	Actie
Dicht	Dicht	<ul style="list-style-type: none"> / Vertragingstimer < Tijd < Resettimer Tijd > Resettimer 	<ul style="list-style-type: none"> De unit werkt normaal. De unit keert terug naar de vorige status voordat het contact werd geopend als de resettimer niet is gestopt. De unit keert terug naar de "Standaard reset-instelling"-status (menu-instelling) als de resettimer is gestopt.
Dicht	Open	Tijd < Vertragingstimer	De unit werkt normaal.
Dicht	Open	Tijd > Vertragingstimer	<p>De unit wordt gedwongen uitgeschakeld (werking uit):</p> <ul style="list-style-type: none"> Afhankelijk van het feit of de terugstelfunctie is geactiveerd, zal terugstellen wel of niet werken. Niet mogelijk om de unit AAN te zetten met de Aan/Uit-toets. De Resettimer begint met tellen nadat de Vertragingstimer is gestopt.

NOOT

- De vorige status bestaat uit de Aan/Uit-status, Bedrijfsmodus, koel- en verwarmingstemperatuur.
- De ventilatorsnelheid en de terugstelkoel- en verwarmingstemperatuur kunnen op elk moment worden gewijzigd zonder de wijzigingen te verliezen wanneer de contacten worden gebruikt.
- De ventilatorsnelheid wordt afzonderlijk opgeslagen voor de twee hoofdwerkingsstanden. Voor verwarming is er alleen de eigen opgeslagen ventilatorsnelheid, net zoals voor Alleen koelen, Drogen en Ventilat.
- Wijzigingen die werden uitgevoerd met het sleutelkaartcontact geopend en terwijl de wachttimer nog niet is gestopt (normale werking), worden niet opgeslagen wanneer het contact opnieuw wordt gesloten.

Combinatie van venster- en sleutelkaartcontact-logica:

- Het venstercontact heeft voorrang op de wachttimer en de terugstelfunctie van het sleutelkaartcontact:
Wanneer het venstercontact wordt geopend terwijl het sleutelkaartcontact is geopend, zal de wachttimer onmiddellijk stoppen als deze nog actief is en zal de terugstelfunctie niet meer werken. De resettimer zal onmiddellijk beginnen te tellen of zal niet resetten wanneer deze reeds actief was.
- De resettimerfunctie van het sleutelkaartcontact heeft voorrang op het venstercontact bij het terugkeren naar de vorige status:
Wanneer het sleutelkaartcontact wordt geopend terwijl het venstercontact open staat, zal de wachttimer actief worden. Wanneer de wachttimer stopt, zal de resettimer actief worden. Wanneer de resettimer stopt, wordt de vorige status geüpdatet naar de "Standaard reset-instelling"-status.

Voorbeeld 1 (zie "[Voorbeeld 1](#)" op pagina 38)

- a) Verwijder de sleutelkaart. De unit blijft normaal werken tot de wachttimer is gestopt.
- b) Open het venster voordat de wachttimer stopt. De unit stopt onmiddellijk. Het is niet mogelijk om de unit in- of uit te schakelen, de terugstelfunctie werkt niet, de wachttimer stopt met tellen en de resettimer begint met tellen.
- c) Voer de sleutelkaart in. Er gebeurt alleen een update van de vorige status. De unit wordt gedwongen uitgeschakeld en de terugstelfunctie is nog steeds gedeactiveerd (zie venstercontact-logica):
 - Als de resettimer niet is gestopt voordat de sleutelkaart wordt ingevoerd, is de vorige status dezelfde als de oorspronkelijke status omdat alleen de gedwongen uitgeschakeld-status werd gewijzigd.
 - Als de resettimer is gestopt voordat de sleutelkaart wordt ingevoerd, is de vorige status de "Standaard reset-instelling"-status.
- d) Sluit het venster. De unit keert terug naar de vorige status. De vorige status is afhankelijk van het stoppen van de resettimer.

Voorbeeld 2 (zie "[Voorbeeld 2](#)" op pagina 39)

- a) Open het venster. De unit stopt onmiddellijk. De unit kan niet worden ingeschakeld met de Aan/Uit-toets, de terugstelfunctie werkt niet en de wachttimer begint niet met tellen.
- b) Verwijder de sleutelkaart. De wachttimer begint met tellen.
- c) Sluit het venster. De status is dezelfde als wanneer het venster nooit geopend werd (terugstellen werkt indien dit is geactiveerd).
 - Als de wachttimer stopt voordat het venster wordt gesloten, begint de resettimer met tellen. Het venster sluiten heeft geen invloed op de resettimer.
 - Als de wachttimer niet is gestopt voordat het venster werd gesloten, stopt de wachttimer onmiddellijk en begint de resettimer met tellen.
- d) Wanneer de resettimer stopt, wordt de vorige status geüpdatet naar de "Standaard reset-instelling"-status.
- e) Voer de sleutelkaart in.
 - Als de resettimer niet is gestopt voordat de sleutelkaart werd ingevoerd, keert de unit terug naar de status voordat het venster werd geopend (laatste aan-status).
 - Als de resettimer is gestopt voordat de sleutelkaart wordt ingevoerd, gaat de unit naar de "Standaard reset-instelling"-status.

Voorbeeld 1

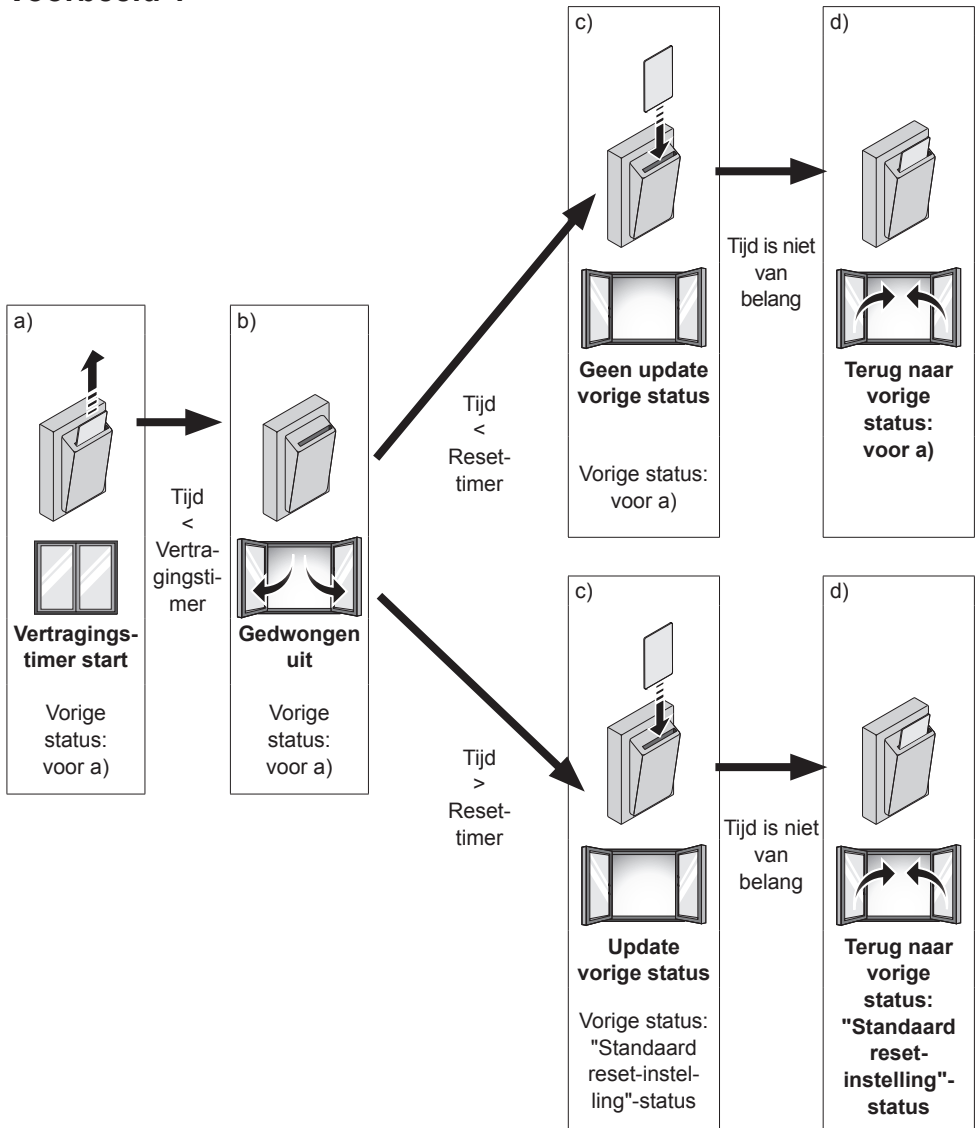

Voorbeeld 2

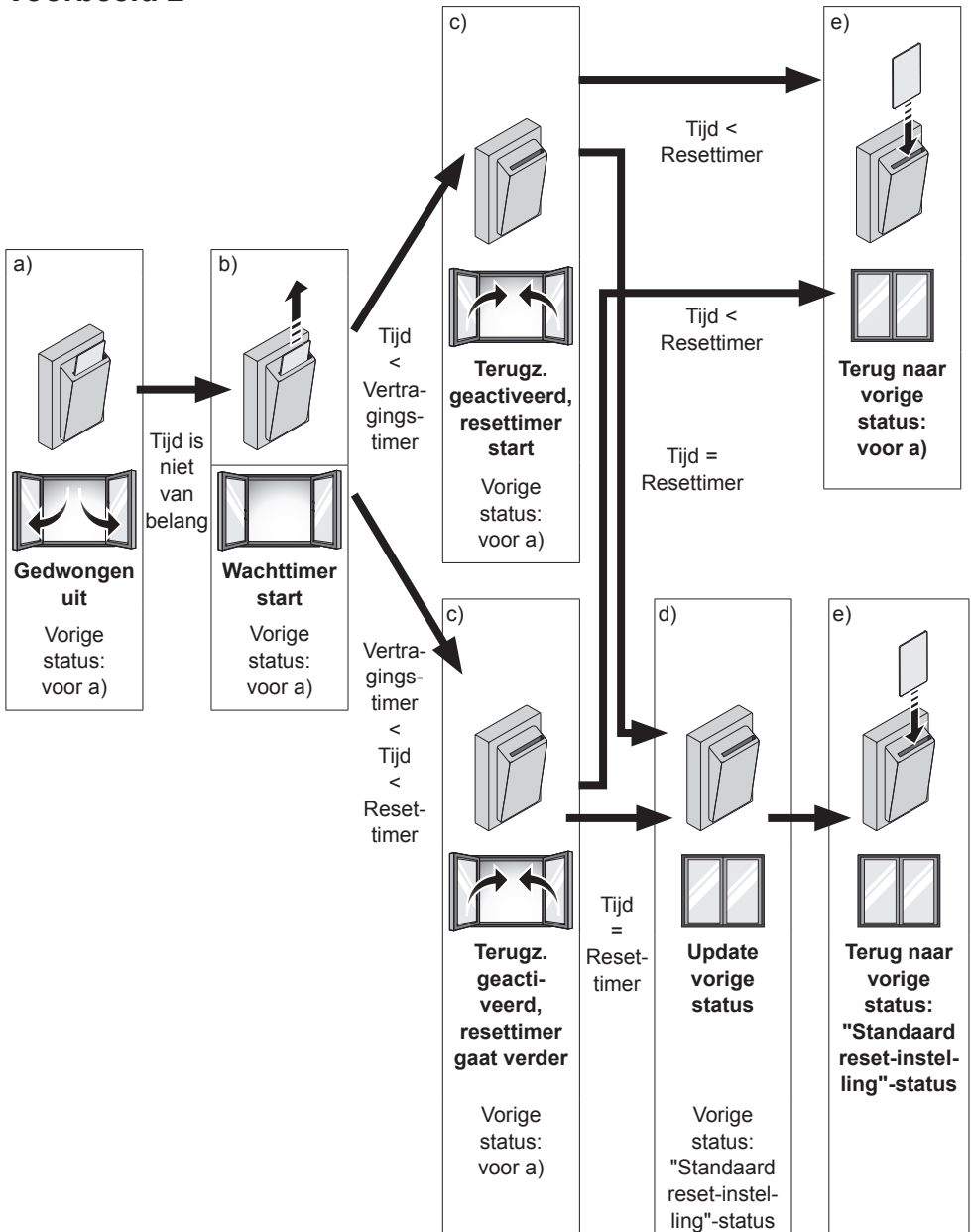

17. De enkelvoudige en dubbele instelpuntstand

NOOT

- Wanneer er een centrale bediening is verbonden, wordt de afstandsbediening gedwongen in de enkelvoudige instelpuntstand. Het is niet mogelijk om te veranderen naar de dubbele instelpuntstand.



- Schakelen tussen de Enkelvoudige instelpuntstand en de Dubbele instelpuntstand
- De enkelvoudige instelpuntstand wordt ingesteld door "Enkelv. SP" te selecteren
- De dubbele instelpuntstand wordt ingesteld door "0°C" - "8°C" te selecteren

17-1 Schakel de toets Menu/Enter en Annul. in. Om deze in te schakelen, raadpleeg "4-2 Toets Menu/Enter en toets Annul. in- of uitschakelen" op pagina 12.

17-2 Houd de annuleertoets minstens 4 seconden ingedrukt. Het menu Service instellingen verschijnt.

17-2

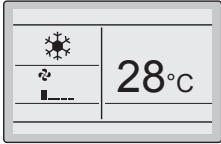
<Basisscherm>





Houd de annuleertoets langer dan 4 seconden ingedrukt terwijl de achtergrondverlichting oplicht.

17-3 Selecteer **Minimaal verschil setpoint** en druk op de Menu/Enter-toets. Het scherm "Minimaal verschil setpoint" wordt weergegeven.

17-3

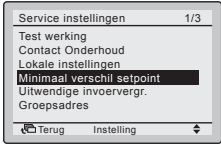
<Service instellingen>

Druk op de Menu/Enter-toets.

17-4 Selecteer "Geen", "Enkelv. Sp" of "0°C" - "8°C" met de toetsen ▲▼ (omhoog/omlaag).

17-4

17-5

Minimaal verschil setpoint

Minimaal verschil setpoint

Enkelv. Sp



Druk op de Menu/Enter-toets.

17-5 Druk op de Menu/Enter-toets. Het bevestigingsscherm wordt weergegeven.

17-6 Selecteer **Ja** en druk dan op de Menu/Enter-toets. De instellingen worden opgeslagen en het menu Service instellingen verschijnt opnieuw.

17-6

Minimaal verschil setpoint

Sla de instellingen op?

Ja Nee



Druk op de Menu/Enter-toets.

<Service instellingen>

17-7 Druk eenmaal op de annuleertoets. De afstandsbediening start opnieuw op en het basisscherm verschijnt weer.

- 17-8** Schakel de Menu/Enter- en de Annuleertoets uit wanneer er geen andere instellingen moeten worden gewijzigd. Voor meer informatie over het uitschakelen, zie ["4-2 Toets Menu/Enter en toets Annul. in- of uitschakelen"](#) op pagina 12.

NOOT

- In de enkelvoudige instelpuntstand zijn de koel- en verwarmingsinstelpunten dezelfde. Door een instelpunt te veranderen, verandert automatisch het andere instelpunt.
- In de dubbele instelpuntstand is er altijd een beperking voor het koel- en verwarmingsinstelpunt:
 - Koelinstelpunt \geq verwarmingsinstelpunt + minimaal instelpuntverschil.
Wanneer het koelinstelpunt wordt verlaagd tot onder het verwarmingsinstelpunt + minimaal instelpuntverschil, wordt het verwarmingsinstelpunt automatisch verlaagd.
 - Verwarmingsinstelpunt \leq koelinstelpunt – minimaal instelpuntverschil.
Wanneer het verwarmingsinstelpunt wordt verhoogd tot boven het koelinstelpunt – minimaal instelpuntverschil, wordt het koelinstelpunt automatisch verhoogd.

18. Andere Service instellingen

18-1 Groepsadres

- Wijs het groepsadres en het unitnummer toe voor gecentraliseerde regeling.
- Het groeps- en unitadres kan alleen worden ingesteld wanneer er een gecentraliseerde regeling is aangesloten.
Dit menu is alleen beschikbaar wanneer er een gecentraliseerde regeling is aangesloten.
- Het groeps- en unitadres kan worden "ingesteld" en "vrijgegeven".

NOOT

Vergeet niet het groepadres vrij te geven alvorens de centrale bediening los te koppelen, anders zal het menu nadien niet meer toegankelijk zijn.

18-2 Airnet-adres binnen- en buitenunit

- Stel het Airnet-adres van de binnen- en buitenunit in.

18-3 Status binnenunit

- Controleer de thermistortemperaturen van de binnenunit.

	SkyAir	VRV
Th1	Aanzuigluchtthermistor	Aanzuigluchtthermistor
Th2	Warmtewisselaarthermistor	Warmtewisselaar vloeistofbuisthermistor
Th3	-	Warmtewisselaar gasleidingthermistor
Th4	Afvoerluchtthermistor	Afvoerluchtthermistor
Th5	-	-
Th6	-	-

18-4 Status buitenunit

- Controleer de thermistortemperaturen van de buitenunit.

	SkyAir	VRV
Th1	Buitenluchthermistor	-
Th2	Warmtewisselaarthermistor	-
Th3	Afvoerleidingthermistor	-
Th4	-	-
Th5	-	-
Th6	-	-

18-5 Ventilator verplicht AAN

- Verplicht de ventilator(en) AAN voor de afzonderlijke binnenunits.
- Deze functie kan worden gebruikt om te controleren welk binnenunitnummer is gekoppeld aan welke binnenunit.

18-6 Wissel Hoofd / Sub controller

- Wissel de aanduiding van de hoofd- en hulpafstandsbediening.

NOOT

- Om de hoofd-/hulpaanduiding te veranderen moet de voeding UIT en weer IN worden geschakeld.

18-7 Filter indicatie

- Reset de timer van de filterindicator voor alle binnenunits.

18-8 Test auto filterreiniging

- Test of de auto filterreiniging werkt.
- Deze functie is alleen beschikbaar als het zelfreinigend sierpaneel is geïnstalleerd.
- Wanneer auto filterreiniging is gedeactiveerd (Desact. Auto filterreinen), verschijnt het bericht "Auto filterreinen is gedeselect." wanneer het scherm Test Auto filterreinen wordt geopend.

18-9 Borstel/filter ind.

- Reset de timer van de filterindicator voor alle binnenunits.
- Deze functie is alleen beschikbaar als het zelfreinigend sierpaneel is geïnstalleerd.

18-10 Desact. Auto Filterrein.

- Het gebruik van de functie Auto filterreinen activeren/desactiveren.
- Indien gedeactiveerd, verschijnt het bericht "Auto filterreinen is gedeselect." wanneer het scherm Test Auto filterreinen en Auto filterreinen wordt geopend.
- Deze functie is alleen beschikbaar als het zelfreinigend sierpaneel is geïnstalleerd.

19. Software-update met Updater

- De BRC2E52C7/BRC3E52C7-software omvat standaard talenpakket 1.
- Andere talenpakketten kunnen worden geïnstalleerd met de optie "PC USB-kabel" (EKPCAB3) + updatersoftware.
- Voorwaarden:
 - Updatersoftware: neem contact op met uw plaatselijke verdeler voor de correcte versie.
 - "PC USB-kabel" EKPCAB3 of hoger: omvat kabelbundel en kabels 4P344073-1- en 4PW64322-1A (beide zijn nodig tijdens de installatie).

Installatie-instructies:

1. Zorg dat de binnenunit is uitgeschakeld.
2. Sluit de kabels aan.
Zie de onderstaande afbeelding om te weten hoe u de kabels aansluit.
3. Schakel de binnenunit in.
4. Start de updater op de PC.
5. Ga verder naar het venster "Bijwerkprocedure selecteren". De afstandsbedieningssoftware wordt automatisch gedetecteerd.
6. Vul de modelnaam "BRC" in in het filtervak en selecteer het gewenste talenpakket.
7. Volg de instructies op het scherm (bovendien hebt u tijdens de installatie ook kabel 4P344073-1 nodig).

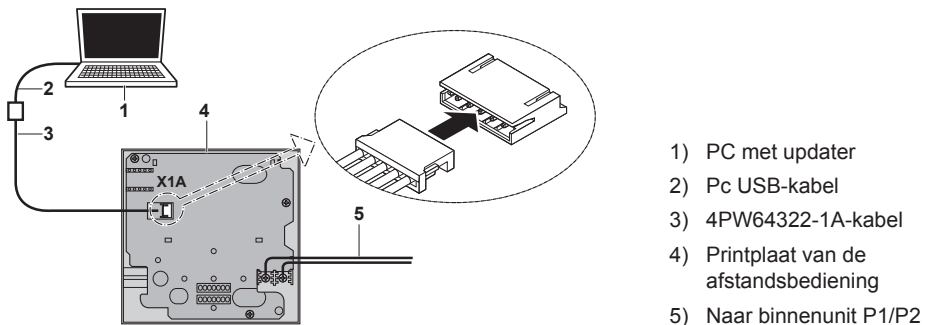

- 1) PC met updater
- 2) Pc USB-kabel
- 3) 4PW64322-1A-kabel
- 4) Printplaat van de afstandsbediening
- 5) Naar binnenunit P1/P2

Meer informatie over de beschikbare talen vindt u in "[12. Taal](#)" op pagina 28.

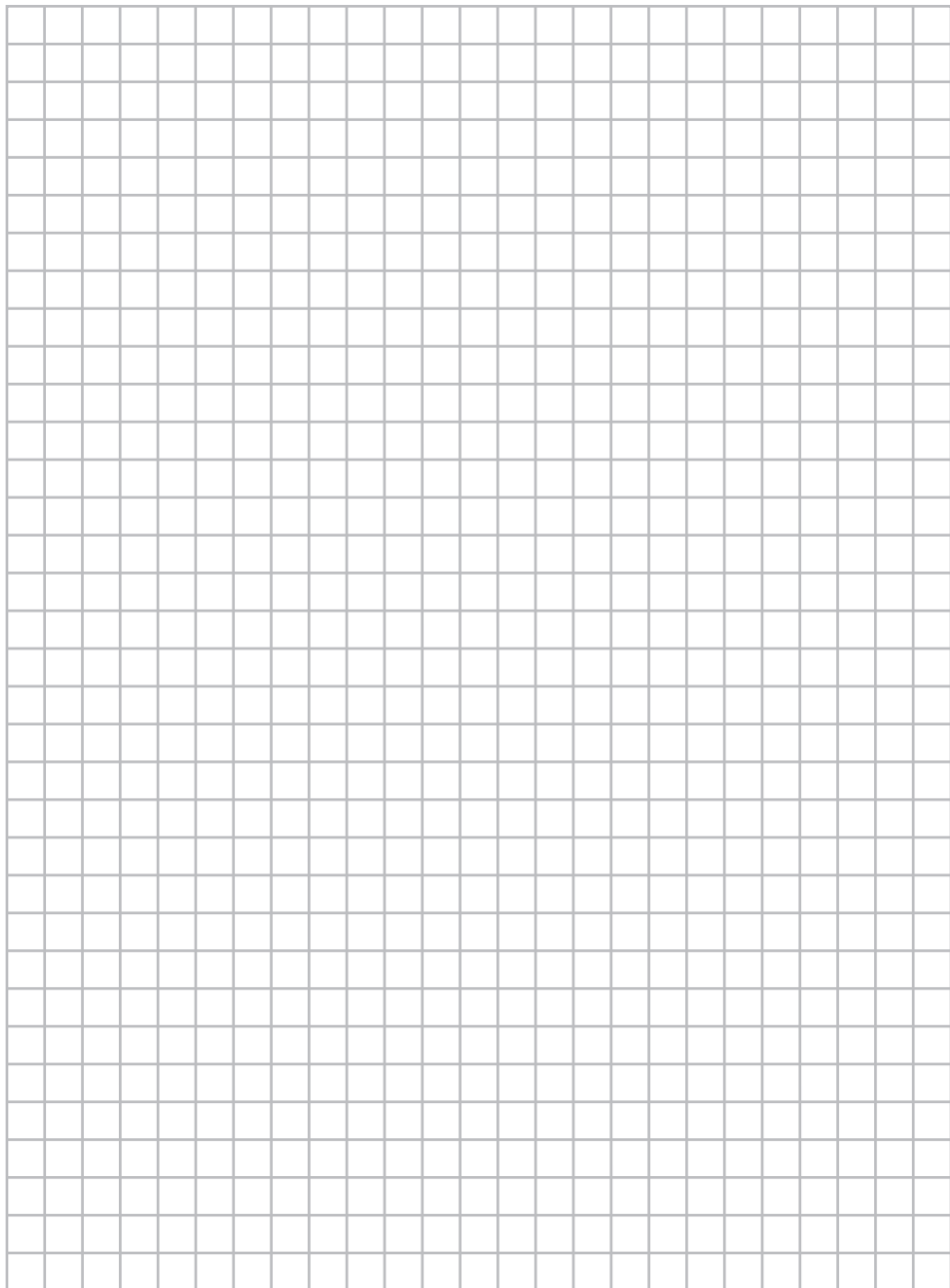

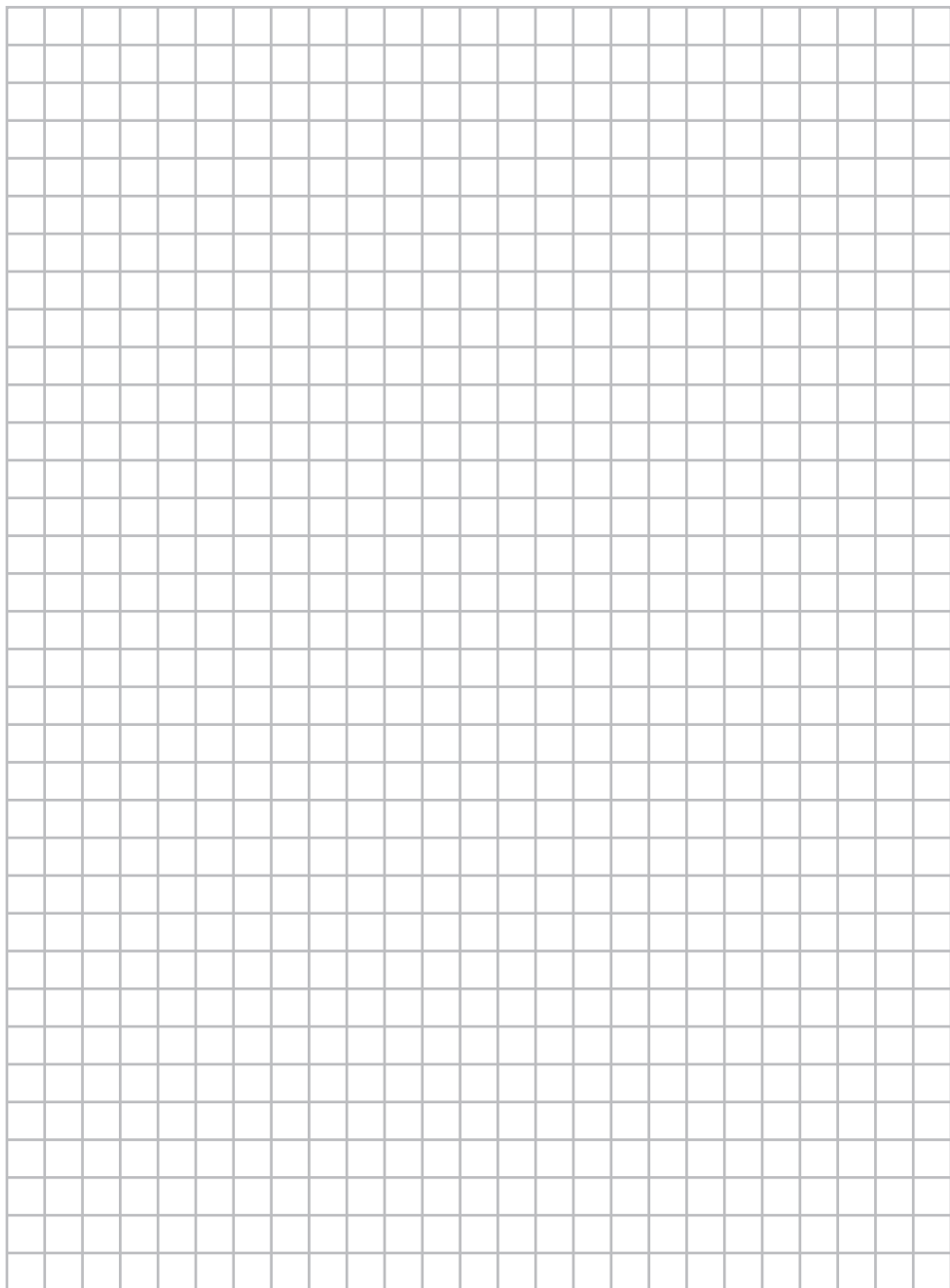

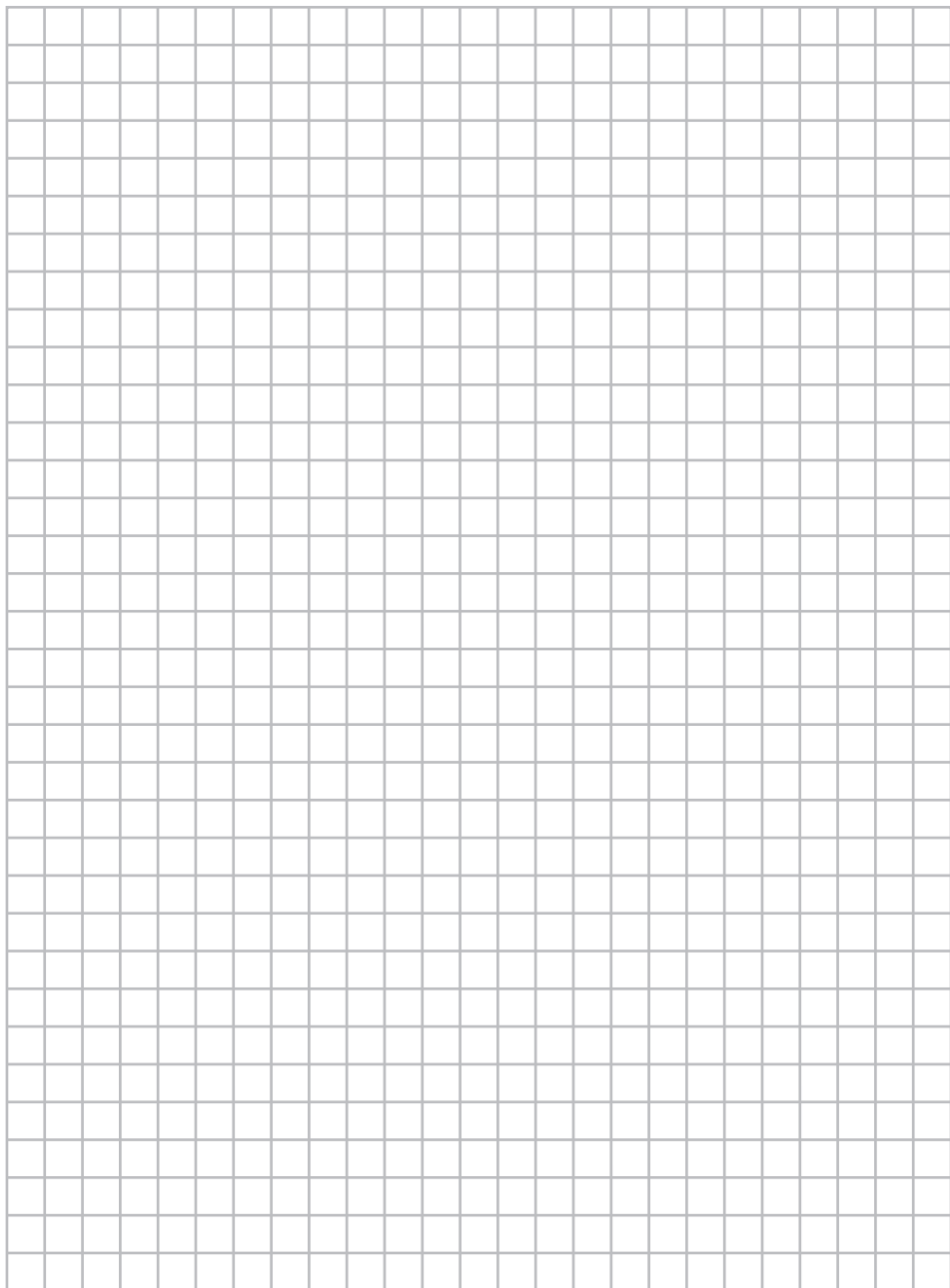

DAIKIN EUROPE N.V.

Zandvoordestraat 300, B-8400 Oostende, Belgium

4P368041-1 2014.02

Copyright 2014 Daikin