



Download the
ONECTA app

STAND BY ME
Discover our service offer



Gebruiksaanwijzing

R32 Split-reeks



CTXF20F5V1B
CTXF25F5V1B
CTXF35F5V1B

Gebruiksaanwijzing
R32 Split-reeks

Nederlands

Inhoudsopgave

1	Over de documentatie	2
1.1	Over dit document	2
2	Veiligheidsinstructies voor de gebruiker	2
2.1	Algemeen	2
2.2	Instructies voor veilig gebruik	3
3	Over het systeem	5
3.1	Binnenunit.....	5
3.1.1	Display binnenunit.....	5
3.2	Over de gebruikersinterface	5
3.2.1	Onderdelen: Draadloze afstandsbediening.....	6
3.2.2	Status: Scherm van de draadloze afstandsbediening.....	6
3.2.3	Draadloze afstandsbediening gebruiken.....	6
3.2.4	Verticale kleppen regelen	6
4	Voor het gebruik	7
4.1	Houder van de draadloze afstandsbediening monteren.....	7
4.2	Batterijen plaatsen.....	7
4.3	Voeding inschakelen	7
5	Functie	7
5.1	Werkingsbereik.....	7
5.2	Wanneer welke functie gebruiken	7
5.3	Bedrijfsstand en temperatuurinstelpunt.....	7
5.3.1	Het systeem starten/stoppen en de temperatuur instellen.....	8
5.3.2	Luchtstroomsnelheid.....	8
5.3.3	Uitblaasrichting	8
5.3.4	Comfort-functie	9
5.3.5	Powerful-functie	9
5.3.6	Econo-functie.....	9
5.3.7	In-/uitschakeltimer.....	9
5.4	Draadloze LAN-verbinding	10
5.4.1	Voorzorgsmaatregelen bij het gebruik van het draadloos netwerk.....	10
5.4.2	De ONECTA-app installeren.....	10
5.4.3	Draadloze verbinding instellen.....	10
6	Energie besparen en optimale werking	11
7	Onderhoud en service	12
7.1	Overzicht: onderhoud en service.....	12
7.2	Binnenunit en draadloze afstandsbediening schoonmaken	12
7.3	Voorpaneel schoonmaken.....	13
7.4	Luchtfilters reinigen	13
7.5	Voorpaneel sluiten.....	13
7.6	Aandachtspunten voor een lange periode van stilstand.....	13
8	Opsporen en verhelpen van storingen	14
8.1	Symptomen die geen storingen van het systeem zijn	14
8.1.1	Symptoom: U hoort een geluid zoals stromend water	14
8.1.2	Symptoom: U hoort een blaasgeluid.....	14
8.1.3	Symptoom: U hoort een tikgeluid.....	14
8.1.4	Symptoom: U hoort een fluitgeluid.....	14
8.1.5	Symptoom: U hoort een klinkgeluid terwijl de unit werkt of stilstaat	14
8.1.6	Symptoom: U hoort een klaggeluid.....	14
8.1.7	Symptoom: Uit het toestel komt witte rook (binnenunit).....	14
8.1.8	Symptoom: De units geven een geur af.....	14
8.1.9	Symptoom: De ventilator van de buitenunit draait terwijl de airconditioner niet wordt gebruikt.....	14
8.2	Problemen op basis van foutcodes oplossen	14
9	Als afval verwijderen	15

1 Over de documentatie

1.1 Over dit document

Onze welgemeende dank voor de aankoop van dit product. Verzoek:

- Bewaar de documentatie voor latere raadpleging.

Doelpubliek

Eindgebruikers



INFORMATIE

Dit apparaat is bedoeld om in werkplaatsen, in de lichte industrie en in boerderijen door deskundige of geschoolde gebruikers gebruikt te worden of, in de handel en in huishoudens, door niet gespecialiseerde personen.

Documentatieset

Dit document maakt deel uit van een documentatieset. De volledige set omvat:

- **Algemene voorzorgsmaatregelen met betrekking tot de veiligheid:**

- Veiligheidsinstructies te lezen vóór gebruik van uw systeem
- Formaat: Papier (in de doos van de binnenunit)

- **Gebruiksaanwijzing:**

- Snelle handleiding voor basisgebruik
- Formaat: Papier (in de doos van de binnenunit)

- **Uitgebreide handleiding voor de gebruiker:**

- Gedetailleerde stap-voor-stapinstructies en achtergrondinformatie voor basis- en gevorderd gebruik
- Formaat: Digitale bestanden op <https://www.daikin.eu>. Gebruik de zoekfunctie 🔍 om uw model te vinden.

Laatste herzieningen van de meegeleverde documentatie kunnen op de regionale Daikin-website of via uw installateur beschikbaar zijn.

De originele instructies zijn opgesteld in het Engels. Alle andere talen zijn vertalingen van de oorspronkelijke instructies.

2 Veiligheidsinstructies voor de gebruiker

Leef altijd de volgende veiligheidsinstructies en voorschriften na.

2.1 Algemeen



WAARSCHUWING

Indien u twijfels heeft over de bediening van de unit, neem contact op met uw dealer.



WAARSCHUWING

Dit apparaat kan worden gebruikt door kinderen vanaf een leeftijd van 8 jaar en door personen met verminderde fysieke, zintuiglijke of mentale mogelijkheden of een gebrek aan ervaring en kennis als het gebruik van

het apparaat op een veilige manier werd uitgelegd en als zij de gevaren hiervan begrijpen.

Kinderen mogen NIET met het apparaat spelen.

Reiniging en onderhoud door de gebruiker mag NIET worden uitgevoerd door kinderen zonder toezicht.

WAARSCHUWING

Om elektrische schokken of brand te voorkomen:

- Spoel de unit NIET af.
- Gebruik de unit NIET met natte handen.
- Plaats GEEN voorwerpen met water op de unit.

VOORZICHTIG

- Plaats GEEN voorwerpen, apparatuur of uitrustingen bovenop de unit.
- Klim, zit of sta NIET op de unit.

- Units dragen het volgende symbool:



Dit betekent dat u GEEN elektrische en elektronische producten mag mengen met ongesorteerd huishoudelijk afval. Probeer het systeem NIET zelf te ontmantelen: het ontmantelen van het systeem en het behandelen van het koelmiddel, van olie en van andere onderdelen MOET door een erkende installateur conform met de geldende wetgeving uitgevoerd worden.

De units MOETEN voor hergebruik, recycling en terugwinning bij een gespecialiseerd behandelingsbedrijf worden behandeld. Door ervoor te zorgen dat dit product op de juiste manier wordt weggegooid, draagt u bij tot het voorkomen van mogelijke negatieve gevolgen voor milieu en menselijke gezondheid. Voor meer informatie, contacteer uw installateur of de plaatselijke overheid.

- Batterijen dragen het volgende symbool:



Dit betekent dat de batterijen NIET met ongesorteerd huishoudelijk afval gemengd mogen worden. Indien onder het symbool een scheikundig symbool afgebeeld staat, betekent dit scheikundig symbool dat de batterij een zwaar metaal bevat boven een bepaalde concentratie.

Mogelijke chemische symbolen: Pb: lood (>0,004%).

Lege batterijen MOETEN voor hergebruik door een gespecialiseerde installatie worden verwerkt. Door ervoor te zorgen dat lege batterijen op de juiste manier worden weggegooid, helpt u mogelijke negatieve gevolgen voor milieu en menselijke gezondheid te voorkomen.

2.2 Instructies voor veilig gebruik



WAARSCHUWING: MATIG ONTVLAMBAAR MATERIAAL

Het koelmiddel in deze unit is weinig ontvlambaar.



VOORZICHTIG

De binnenunit bevat radio-apparatuur; houd een afstand van minimaal 10 cm tussen het stralingsgedeelte van de apparatuur en de gebruiker.



VOORZICHTIG

Steek GEEN vingers, stokken of andere voorwerpen in de luchtinlaat of -uitlaat. Wanneer de ventilator met hoge snelheid draait, zou dit letsels veroorzaken.



WAARSCHUWING

- Wijzig, demonteer, verwijder, herinstalleer of repareer de unit NIET zelf aangezien een verkeerde demontage of installatie een elektrische schok of brand kan veroorzaken. Neem contact op met uw dealer.
- Bij een accidenteel koelmiddellek mag er geen open vuur zijn. Het koelmiddel zelf is helemaal veilig, niet-giftig en matig ontvlambaar, maar er zal wel een giftig gas vrijkomen wanneer het koelmiddel per ongeluk lekt in een kamer met lucht van een ventilatorkachel, gasfornuis, enz. Laat de reparatie van een lek altijd controleren door erkend servicepersoneel voordat u de unit weer in gebruik neemt.



VOORZICHTIG

Verander de stand van de horizontale en verticale kleppen ALLEEN met de draadloze afstandsbediening of een andere gebruikersinterface (indien van toepassing). Wanneer u de horizontale en verticale kleppen met de hand verplaatst terwijl ze draaien, geraakt het mechanisme defect.

2 Veiligheidsinstructies voor de gebruiker

VOORZICHTIG

Stel kleine kinderen, planten of dieren **NOOIT** rechtstreeks bloot aan de luchtstroom.

WAARSCHUWING

Zet **GEEN** brandbare sprays bij de airconditioner en gebruik **GEEN** sprays in de buurt van de unit. Anders kan er brand ontstaan.

VOORZICHTIG

Gebruik het systeem **NIET** wanneer een rookvormig insecticide in de ruimte wordt verspreid. Anders zouden de chemische stoffen zich in de unit kunnen ophopen, met gevaar voor de gezondheid van mensen die overgevoelig zijn voor chemische stoffen.

WAARSCHUWING

- Het koelmiddel in de unit is weinig ontvlambaar, maar lekt normaal **NIET**. Als het koelmiddel in de kamer lekt en in contact komt met vuur van een brander, een verwarming of een fornuis, dan kan er brand ontstaan of kan een schadelijk gas worden gevormd.
- Schakel alle verwarmingstoestellen met verbranding **UIT**, verlucht de ruimte en neem contact op met de dealer waar u de unit hebt gekocht.
- Gebruik de unit **NIET** totdat iemand van de servicedienst heeft bevestigd dat het deel met het koelmiddel is gerepareerd is.

WAARSCHUWING

- Doorboor of verbrand **GEEN** onderdelen van de koelmiddelcyclus.
- Gebruik **GEEN** andere schoonmaakmiddelen of manieren om het ontdoeien te versnellen dan die aanbevolen door de fabrikant.
- Denk eraan dat het koelmiddel in het systeem geurloos is.

WAARSCHUWING

Het toestel moet worden opgeslagen waar het geen mechanische schade kan oplopen in een voldoende geventileerde ruimte zonder ontstekingsbronnen die continu branden (bijvoorbeeld: open vuur, een brandend gastoestel of een werkende elektrische verwarming). De afmetingen van de ruimte moeten zijn zoals beschreven in de Algemene voorzorgsmaatregel.

GEVAAR: RISICO OP ELEKTROCUTIE

Wanneer u de airconditioner of het luchtfilter wilt schoonmaken, moet u de unit eerst stilleggen en alle voedingen **UITSCHAKELEN**. Anders dreigt u elektrische schokken en letsel op te lopen.

VOORZICHTIG

Controleer na langdurig gebruik of de staander en bevestiging niet beschadigd zijn. Bij beschadiging dreigt de unit te vallen en letsel te veroorzaken.

WAARSCHUWING

Ga voorzichtig te werk met ladders wanneer u op een hoogte werkt.

WAARSCHUWING

Verkeerde schoonmaakproducten of een verkeerde manier van schoonmaken kan plastic onderdelen beschadigen of waterlekken veroorzaken. Spatten van schoonmaakproducten op elektrische componenten (bv. motoren) kan een defect, rook of brand veroorzaken.

GEVAAR: RISICO OP ELEKTROCUTIE

Leg de unit stil, schakel de stroomonderbreker **UIT** of trek het netsnoer uit alvorens de unit schoon te maken. Anders dreigt u elektrische schokken en letsel op te lopen.

**WAARSCHUWING**

Stop de werking en schakel de voeding **UIT** als er zich iets abnormaals voordoet (brandgeur, enz.).

Als u de unit onder dergelijke omstandigheden laat werken, kan dit leiden tot een defect, elektrische schok of brand. Neem contact op met uw dealer.

3 Over het systeem

A2L WAARSCHUWING: MATIG ONTVLAMBAAR MATERIAAL

Het koelmiddel in deze unit is weinig ontvlambaar.

**OPMERKING**

Gebruik het systeem **NIET** voor andere doeleinden. Gebruik de unit **NIET** voor het koelen van precisie-instrumenten, voedsel, planten, dieren of kunstwerken, om te voorkomen dat de kwaliteit ervan wordt aangetast.

3.1 Binnenunit**VOORZICHTIG**

Steek **GEEN** vingers, stokken of andere voorwerpen in de luchtinlaat of -uitlaat. Wanneer de ventilator met hoge snelheid draait, zou dit letsels veroorzaken.

**INFORMATIE**

Het geluidsdrukkniveau is lager dan 70 dBA.

**WAARSCHUWING**

- Wijzig, demonteer, verwijder, herinstalleer of repareer de unit **NIET** zelf aangezien een verkeerde demontage of installatie een elektrische schok of brand kan veroorzaken. Neem contact op met uw dealer.
- Bij een accidenteel koelmiddellek mag er geen open vuur zijn. Het koelmiddel zelf is helemaal veilig, niet-giftig en matig ontvlambaar, maar er zal wel een giftig gas vrijkomen wanneer het koelmiddel per ongeluk lekt in een kamer met lucht van een ventilator, kachel, gasfornuis, enz. Laat de reparatie van een lek altijd controleren door erkend servicepersoneel voordat u de unit weer in gebruik neemt.

**INFORMATIE**

De volgende afbeeldingen zijn voorbeelden en komen mogelijk **NIET** volledig overeen met de lay-out van uw systeem.

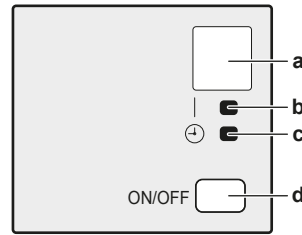
3.1.1 Display binnenunit

- a Signaalontvanger
- b Bedrijfslampje
- c Timerlampje
- d ON/OFF-toets

ON/OFF-knop (AAN/UIT)

Als er geen draadloze afstandsbediening is, kunt u de unit starten/stoppen met de AAN/UIT-knop op de binnenunit. Wanneer de unit met deze knop wordt gestart, worden de volgende instellingen gebruikt:

- Bedrijfsstand = Automatisch
- Temperatuurinstelling = 25°C
- Luchtstroomsnelheid = Automatisch

3.2 Over de gebruikersinterface**Draadloze afstandsbediening****INFORMATIE**

De binnenunit wordt geleverd met de draadloze afstandsbediening als gebruikersinterface. Deze handleiding beschrijft alleen het gebruik met deze gebruikersinterface. Als een andere gebruikersinterface aangesloten is, zie de gebruiksaanwijzing van die gebruikersinterface.

- **Rechtstreeks zonlicht.** Stel de draadloze afstandsbediening **NIET** bloot aan rechtstreeks zonlicht.
- **Stof.** Stof op de signaalzender of -ontvanger vermindert de gevoeligheid. Veeg stof weg met een zachte doek.
- **Fluorescentielampen.** Het signaal kan mogelijk niet worden doorgegeven als er fluorescentielampen in de kamer zijn. Neem in dat geval contact op met uw installateur.
- **Andere apparaten.** Als de draadloze afstandsbediening andere apparaten doet werken, verplaats die apparaten of neem contact op met uw installateur.
- **Gordijnen.** Controleer of er geen gordijnen of andere voorwerpen zijn die het signaal tussen de unit en de draadloze afstandsbediening blokkeren.

**OPMERKING**

- Laat de draadloze afstandsbediening **NIET** vallen.
- Laat de draadloze afstandsbediening **NIET** nat worden.

3 Over het systeem

3.2.1 Onderdelen: Draadloze afstandsbediening

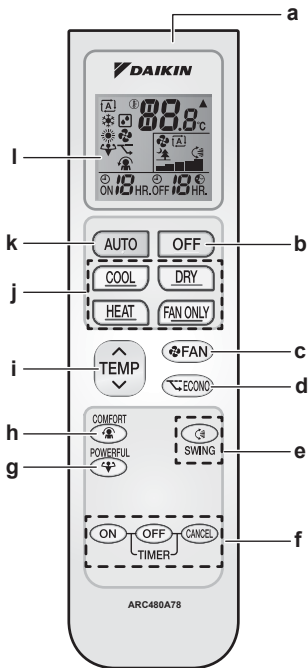

- a Signaalontvanger
- b UIT-knop
- c Ventilatorinstelknop
- d Knop Econo-stand
- e Draaiknop
- f Timerinstelknoppen (AAN, UIT, annuleren)
- g Knop Powerful-stand
- h Knop Comfort-stand
- i Temperatuurregelknop
- j Bedrijfsstandknoppen
- k Knop automatische bedrijfsstand
- l Lcd-scherm

3.2.2 Status: Scherm van de draadloze afstandsbediening



Symbol	Beschrijving
	Bedrijfsstand = Automatisch
	Bedrijfsstand = Drogen
	Bedrijfsstand = Verwarmen
	Bedrijfsstand = Koelen
	Bedrijfsstand = Alleen ventilator
	Powerful-functie is actief
	Econo-functie is actief
	De binnenunit ontvangt een signaal van de draadloze afstandsbediening
	Instelling actuele temperatuur

Symbol	Beschrijving
	Luchtstroomsnelheid = Automatisch
	Luchtstroomsnelheid = Binnenunit stil
	Luchtstroomsnelheid = Hoog
	Luchtstroomsnelheid = Medium-hoog
	Luchtstroomsnelheid = Medium
	Luchtstroomsnelheid = Medium-laag
	Luchtstroomsnelheid = Laag
	Comfort-functie is actief
	Automatisch verticaal draaien is actief
	Inschakeltimer is actief
	Uitschakeltimer is actief

3.2.3 Draadloze afstandsbediening gebruiken

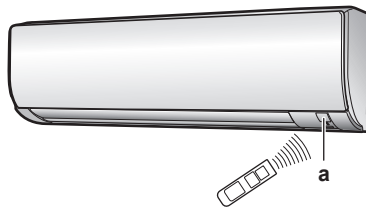

a Infraroodsignaalontvanger

- 1 Richt de signaalzender op de infraroodsignaalontvanger op de binnenunit (maximale afstand: 7 m).

Resultaat: Wanneer de binnenunit een signaal van de draadloze afstandsbediening ontvangt, hoort u een geluid:

Geluid	Beschrijving
Biep-biep	De unit begint te werken.
Biep	De instelling wordt veranderd.
Lange bieep	De unit stopt met werken.

3.2.4 Verticale kleppen regelen

- 1 Houd 1 of beide knoppen vast en verplaats de kleppen.

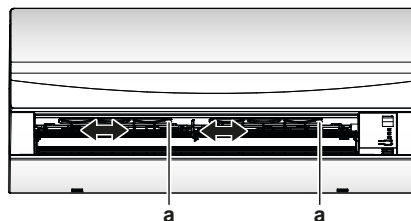

a Knoppen



INFORMATIE

Wanneer de unit in een hoek van een kamer is geïnstalleerd, mogen de verticale kleppen niet naar een muur gericht zijn. De unit zal minder efficiënt werken als de lucht wordt geblokkeerd door een muur.

4 Voor het gebruik

4.1 Houder van de draadloze afstandsbediening monteren

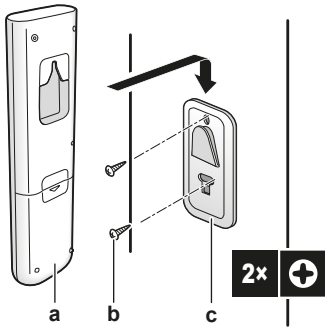

- a Draadloze afstandsbediening
- b Schroeven (lokaal te voorzien)
- c Houder van de draadloze afstandsbediening

- 1 Kies een plaats binnen het bereik van de unit.
- 2 Bevestig de houder met schroeven op de muur of een gelijkaardige plaats.
- 3 Hang de draadloze afstandsbediening op de houder.

4.2 Batterijen plaatsen

De batterijen hebben een levensduur van ongeveer 1 jaar.

- 1 Verwijder het achterdeksel.
- 2 Installeer beide batterijen.
- 3 Breng het deksel weer aan.

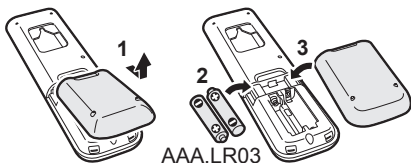

4.3 Voeding inschakelen

- 1 Zet de stroomschakelaar aan.

Resultaat: De klep van de binnenunit gaat open en dicht om de referentiepositie in te stellen.

5 Functie

5.1 Werkingsbereik

Gebruik het systeem binnen de volgende temperatuur- en vochtgehaltebereiken om een veilige en efficiënte werking te verzekeren.

Bedrijfsstand	Werkingsbereik
Koelen ^{(a)(b)}	<ul style="list-style-type: none"> ▪ Buitentemperatuur: -10~48°C droge bol ▪ Binnentemperatuur: 18~32°C droge bol ▪ Binnenvochtigheid: ≤80%
Verwarmen ^(a)	<ul style="list-style-type: none"> ▪ Buitentemperatuur: -15~24°C droge bol ▪ Binnentemperatuur: 10~30°C droge bol
Drogen ^(a)	<ul style="list-style-type: none"> ▪ Buitentemperatuur: -10~48°C droge bol ▪ Binnentemperatuur: 18~32°C droge bol ▪ Binnenvochtigheid: ≤80%

- ^(a) Een beveiliging kan het systeem stilleggen als de unit buiten het bedrijfsbereik wordt gebruikt.
- ^(b) Condensatie en druppelend water kunnen voorkomen als de unit buiten het bedrijfsbereik wordt gebruikt.

5.2 Wanneer welke functie gebruiken

In de volgende tabel vindt u een overzicht van welke functie te gebruiken:

Functie	Taken
Basisfuncties	
Bedrijfsstanden en temperatuur	Het systeem starten/stoppen en de temperatuur instellen: <ul style="list-style-type: none"> ▪ Een kamer verwarmen of koelen. ▪ Lucht in een kamer blazen zonder te verwarmen of te koelen. ▪ De vochtigheidsgraad in een kamer verlagen. ▪ In de Automatische stand, selecteer automatisch een gepaste temperatuur en bedrijfsstand.
Uitblaasrichting	Uitblaasrichting regelen
Luchtdebiet	De hoeveelheid in de kamer geblazen lucht regelen. Stillere werken.
Geavanceerde functies	
Econo	Het systeem gebruiken wanneer u ook andere grote stroomverbruikers gebruikt. Energie besparen.
Comfort	Een comfortabele luchtstroom voorzien die NIET in rechtstreeks contact met mensen komt.
Powerful	De kamer snel koelen of verwarmen.
Inschakeltimer + Uitschakeltimer	Het systeem automatisch in- en uitschakelen.

5.3 Bedrijfsstand en temperatuurinstelpunt

Wanneer. Stel de bedrijfsstand van het systeem in en stel de temperatuur in wanneer u wil:

- Een kamer verwarmen of koelen
- Lucht in een kamer blazen zonder te verwarmen of te koelen
- De vochtigheidsgraad in een kamer verlagen

Wat. De werking van het systeem verschilt naar gelang van de selectie van de gebruiker.

Instelling	Beschrijving
Automatisch	Het systeem koelt of verwarmt een kamer tot op het temperatuurinstelpunt. Het schakelt indien nodig automatisch om tussen koelen en verwarmen.
Drogen	Het systeem verlaagt de vochtigheid in een kamer.
Verwarmen	Het systeem verwarmt een kamer tot op het temperatuurinstelpunt.
Koelen	Het systeem koelt een kamer tot op het temperatuurinstelpunt.

5 Functie

Instelling	Beschrijving
Ventilator	Het systeem regelt alleen de luchtstroom (luchtstroomsnelheid en uitblaasrichting). Het systeem regelt de temperatuur NIET.

Bijkomende informatie:

- **Buitemtemperatuur.** Het koel- of verwarmingsvermogen van het systeem neemt af bij een te hoge, respectievelijk te lage buitemtemperatuur.
- **Ontdooien.** Bij het verwarmen kan er ijs worden gevormd op de buitenunit, waardoor het verwarmingsvermogen afneemt. In dat geval schakelt het systeem automatisch over naar ontdooien om het ijs te verwijderen. Bij het ontdooien blaast de binnenunit GEEN warme lucht uit.

5.3.1 Het systeem starten/stoppen en de temperatuur instellen



: Bedrijfsstand = Automatisch

: Bedrijfsstand = Drogen

: Bedrijfsstand = Verwarmen

: Bedrijfsstand = Koelen

: Bedrijfsstand = Alleen ventilator

88°C: Geeft de ingestelde temperatuur weer.

- 1 Start de werking met een van de volgende knoppen.

Stand	Druk op	Resultaat
Automatisch		
Koelen		
Drogen		
Verwarmen		
Alleen ventilator		

- 2 Druk één of meerdere keren op of op de -knop om de temperatuur in te stellen. In de **ontvochtigingsstand** of de stand **alleen ventilator** kan de temperatuur NIET worden ingesteld.

Koelen	Verwarmen	Automatisch	Drogen of alleen ventilatoren
18~32°C	10~30°C	18~30°C	—

- 3 Druk op om de werking te stoppen.

Resultaat: Het bedrijflampje wordt gedoofd.

5.3.2 Luchtstroomsnelheid

- 1 Druk op om te selecteren:

	5 luchtstroomsnelheden, van "I" tot "V"
	Werking met automatische luchtstroomsnelheid

	Geluidsarme werking binnenunit. Wanneer de luchtstroomsnelheid op "I" is ingesteld, werkt de unit stiller.
--	--

INFORMATIE

- Als de unit het temperatuurinstelpunt in de stand koelen of verwarmen heeft bereikt, stopt de ventilator met draaien.
- In de droogstand kan de luchtstroomsnelheid NIET worden ingesteld.

Luchtstroomsnelheid regelen

- 1 Druk op om de uitblaasinstelling als volgt te veranderen:



5.3.3 Uitblaasrichting

Wanneer. Stel de uitblaasrichting in naar wens.

Wat. Het systeem blaast de lucht uit in de door de gebruiker ingestelde richting (variabele of vaste stand). De verticale kleppen bewegen.

Instelling	Uitblaasrichting
Verticaal automatisch draaien	Beweegt omhoog en omlaag.
[—]	Blijft in een vaste stand.

VOORZICHTIG

- Regel de hoek van de horizontale klep ALLEEN met een gebruikersinterface (bijv. draadloze afstandsbediening). Wanneer u de horizontale klep met de hand verplaatst terwijl ze draait, geraakt het mechanisme defect.
- Verander de stand van de verticale kleppen voorzichtig. In de luchtuitlaat draait een ventilator met hoge snelheid.

Het draaibereik van de horizontale klep hangt af van de bedrijfsstand. De horizontale klep stopt in de bovenste stand wanneer de luchtstroomsnelheid bij het omhoog en omlaag draaien op laag wordt ingesteld.

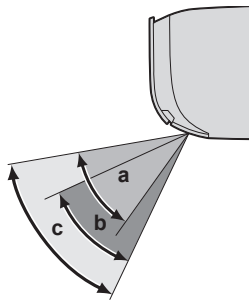

- a Draaibereik horizontale klep bij koelen of drogen
- b Draaibereik horizontale klep bij verwarmen
- c Draaibereik horizontale klep bij alleen ventilator

Uitblaasrichting regelen

- 1 Om automatisch draaien te gebruiken, druk op .

Resultaat: verschijnt op het scherm.

Resultaat: De horizontale klep begint te draaien.

- 2 Om de klep niet meer te laten bewegen, druk op wanneer de klep de gewenste stand heeft bereikt.

Resultaat:  verdwijnt van het scherm.

5.3.4 Comfort-functie

Deze functie kan worden gebruikt bij **verwarmen** of **koelen**. Het resultaat is een comfortabele luchtstroom die NIET in rechtstreeks contact met mensen komt. Het systeem stelt de positie van de vaste luchtstroomrichting naar omhoog in bij koelen en naar omlaag bij verwarmen.

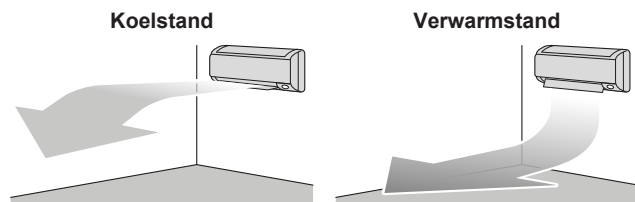

INFORMATIE

De Powerful- en Comfort-functie kunnen niet tegelijk worden gebruikt. De laatst geselecteerde functie heeft voorrang. Als automatisch verticaal draaien is geselecteerd, wordt de Comfort-functie geannuleerd.

Comfort-functie starten/stoppen

- 1 Druk op  om te starten.

Resultaat: De stand van de horizontale klep verandert,  verschijnt op het scherm en de luchtstroomsnelheid wordt op automatisch ingesteld.

Stand	Stand van de horizontale klep...
Koelen/Drogen	Omhoog
Verwarmen	Omlaag

Opmerking: De Comfort-functie is NIET beschikbaar in de stand alleen ventileren.

- 2 Druk op  om te stoppen.

Resultaat: De horizontale klep keert terug naar de stand van vóór de Comfort-functie;  verdwijnt van het scherm.

5.3.5 Powerful-functie

Deze functie maximaliseert snel het koel-/verwarmingseffect in een willekeurige stand. U krijgt het maximale vermogen.

INFORMATIE

De Powerful-functie kan NIET met de Econo- en Comfort-functie worden gecombineerd. De laatst geselecteerde functie heeft voorrang.

De Powerful-functie vergroot het vermogen van de unit NIET als de unit al op maximaal vermogen draait.



Powerful-functie starten/stoppen

- 1 Druk op  om te beginnen.

Resultaat:  wordt weergegeven op het scherm. De Powerful-functie werkt 20 minuten; hierna gaat het systeem verder in de eerder ingestelde stand.

- 2 Druk op  om te stoppen.

Resultaat:  verdwijnt van het scherm.

Opmerking: Powerful kan alleen worden ingesteld wanneer de unit draait. Als u op  drukt of als u de bedrijfsstand verandert, wordt de werking geannuleerd;  verdwijnt van het scherm.

5.3.6 Econo-functie

Dit is een functie die een efficiënte werking mogelijk maakt door het maximale stroomverbruik te beperken. Deze functie is nuttig voor gevallen waarbij een stroomonderbreker zou worden geactiveerd wanneer het product samen met andere toestellen wordt gebruikt.

INFORMATIE

- De Powerful- en Econo-functie kunnen NIET tegelijk worden gebruikt. De laatst geselecteerde functie heeft voorrang.
- De Econo-functie beperkt de draaisnelheid van de compressor om het stroomverbruik van de buitenunit te verlagen. Als het stroomverbruik al laag is, verlaagt de Econo-functie dit niet verder.

Econo-functie starten/stoppen

- 1 Druk op  om te starten.

Resultaat:  wordt weergegeven op het scherm.

- 2 Druk op  om te stoppen.

Resultaat:  verdwijnt van het scherm.

5.3.7 In-/uitschakeltimer

Timerfuncties zijn nuttig om de airconditioner 's nachts of 's ochtends automatisch uit of in te schakelen. De in- en uitschakeltimer kunnen ook worden gecombineerd.

INFORMATIE

Programmeer de timer opnieuw in de volgende gevallen:

- De unit werd uitgeschakeld door een stroomonderbreker.
- Een stroompanne.
- Na het vervangen van de batterijen in de draadloze afstandsbediening.

Inschakeltimer starten/stoppen

Gebruik deze functie als de unit NIET draait en u ze na een bepaalde tijd wilt starten.



- 1 Druk op .

Resultaat:   HR. verschijnt op het scherm en het timerlampje gaat branden.

- 2 Druk opnieuw op  om de tijdstelling te veranderen.

INFORMATIE

Bij elke druk op  gaat de tijdstelling met 1 uur vooruit. De timer kan op 1 tot 12 uur worden ingesteld.

Voorbeeld: Als   HR. wordt ingesteld wanneer de unit NIET draait, start de unit na 2 uur.

- 3 Druk op  om de instelling te annuleren.

Resultaat:  en de tijdstelling verdwijnen van het scherm en het timerlampje gaat uit.

5 Functie

Uitschakeltimer starten/stoppen

INFORMATIE

Wanneer u de in-/uitschakeltimer instelt, wordt de tijdstelling opgeslagen in het geheugen. Het geheugen wordt gereset wanneer de batterijen in de draadloze afstandsbediening worden vervangen.

Nachtstand

Wanneer de uitschakeltimer is ingesteld, past de airconditioner de temperatuur automatisch aan (0,5°C hoger voor koelen, 2,0°C lager voor verwarmen) om overmatig koelen/verwarmen te voorkomen en voor een comfortabele slaapt temperatuur te zorgen.

Gebruik deze functie als de unit draait en u ze na een bepaalde tijd wilt stilleggen.

- 1 Druk op .

Resultaat:  verschijnt op het scherm en het timerlampje gaat branden.

- 2 Druk opnieuw op  om de tijdstelling te veranderen.

INFORMATIE

Bij elke druk op  gaat de tijdstelling met 1 uur vooruit. De timer kan op 1 tot 12 uur worden ingesteld.

Voorbeeld: Als  wordt ingesteld wanneer de unit draait, wordt de unit na 5 uur stilgelegd.

- 3 Druk op  om de instelling te annuleren.

Resultaat:  en de tijdstelling verdwijnen van het scherm en het timerlampje gaat uit.

In- en uitschakeltimer combineren

- 1 Voor informatie over het instellen van de timers, zie "Uitschakeltimer starten/stoppen" ▶ 10] en "Inschakeltimer starten/stoppen" ▶ 9].

Resultaat:  en  verschijnen op het scherm.

- 2 Voorbeeld van wat op het scherm staat wanneer de 2 timers

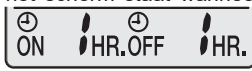
worden gecombineerd: 

- 3 Voor informatie over het instellen van de timers, zie "Uitschakeltimer starten/stoppen" ▶ 10] en "Inschakeltimer starten/stoppen" ▶ 9].

Resultaat:  en  verschijnen op het scherm.

Voorbeeld:

- 4 Als  wordt ingesteld wanneer de unit draait.

Resultaat: De unit **stopt** 1 uur later en **start** weer 7 uur later.

- 5 Als  wordt ingesteld wanneer de unit NIET draait.

Resultaat: De unit **start** 2 uur later en **stopt** weer 3 uur later.

5.4 Draadloze LAN-verbinding

De klant staat in voor:

- Smartphone of tablet met minimum ondersteunde versie van Android of iOS, gespecificeerd op app.daikineurope.com.

- Internetverbinding en communicatietoestel zoals modem, router, etc.
- Draadloosnetwerktoegangspunt
- Geïnstalleerde gratis ONECTA app

5.4.1 Voorzorgsmaatregelen bij het gebruik van het draadloos netwerk

NIET gebruiken in de buurt van:

- **Medische apparatuur.** Bijv. personen met een pacemaker of een defibrillator. Dit product kan elektromagnetische storingen veroorzaken.
- **Automatisch werkende apparatuur.** Bijv. automatische deuren of brandalarmapparatuur. Dit product kan een slechte werking van de apparatuur veroorzaken.
- **Magnetron.** Kan de draadloze LAN-communicatie beïnvloeden.

5.4.2 De ONECTA-app installeren

- 1 Ga naar Google Play (Android) of de App Store (iOS) en zoek "ONECTA".
- 2 Volg de instructies op het scherm om de ONECTA-app te installeren.

INFORMATIE

Scan de QR-code en installeer de ONECTA-app op uw smartphone of tablet:



5.4.3 Draadloze verbinding instellen



De draadloze adapter kan op twee manieren worden verbonden met uw smart toestel.

- **Verbind het draadloos netwerk rechtstreeks met uw smart toestel.**
- **Verbind het draadloos netwerk met uw thuisnetwerk.** Het draadloos netwerk communiceert met uw smart toestel op uw thuisnetwerk door middel van een modem, router, e.d.

Voor meer informatie en de FAQ, zie app.daikineurope.com.

- 1 Leg de unit stil voordat u de draadloze verbinding instelt.
- 2 Selecteer het instelmenu van het draadloos netwerk met behulp van de draadloze afstandsbediening.

Opmerking: Richt de draadloze afstandsbediening bij het instellen altijd op de infraroodsignaalontvanger op de unit.

Menu	Beschrijving
	Controle verbindingstatus en Toegangspuntstand (verbinding via SSID en KEY)
	Instelling WPS-verbinding
	Resetten op fabriekswaarden
OFF	Draadloos netwerk UIT

Verbindingsstatus draadloos netwerk bevestigen

Vereiste: De werking is uitgeschakeld (het standaardscherm is blanco).

- 1 Houd op het standaardscherm  minstens 5 seconden ingedrukt.

Resultaat: Het SP-menu (instelmenu draadloze verbinding) verschijnt.  knippert.

6 Energie besparen en optimale werking

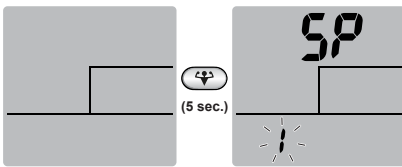

- Druk op om de selectie te bevestigen.
Resultaat: knippert.
- Controleer de werking en de timer-leds op het scherm van de binneneenheid.

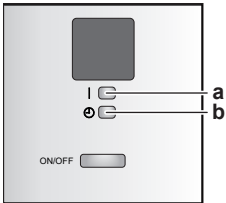

a Werkings-led
b Timer-led

Als de bedrijfs-led...	...en de timer-led...	...dan is het draadloos netwerk...
knippert	knippert	niet verbonden
niet brandt	om de 0,5 seconde knippert	actief en klaar om verbinding te maken met het thuisnetwerk via de WPS-knop op de router.
niet brandt	om de 1 seconde knippert	<ul style="list-style-type: none"> verbonden met het thuisnetwerk via SSID + KEY. of verbonden met het thuisnetwerk via de WPS-knop op de router.

- Druk op om het menu te verlaten.
Resultaat: Het standaardscherm wordt weergegeven.

Draadloos netwerk verbinden met uw thuisnetwerk

De draadloze adapter kan met uw thuisnetwerk worden verbonden met:

- de WPS-knop (Wi-Fi Protected Setup) op de router (indien voorzien),
- de SSID (Service Set Identifier) en de KEY (paswoord) - op de unit.

Verbinden met WPS-knop

Verbindingsinstellingen instellen op de fabriekswaarden

Stel de instelling van de verbinding weer in op de fabriekswaarden als u wilt:

- de verbinding met het draadloos netwerk en het communicatietoestel (bijv. router) of smart toestel verbreken,
- de instelling opnieuw uitvoeren als de verbinding mislukt is.

Vereiste: De werking is uitgeschakeld (het standaardscherm is blanco).

- Houd op het standaardscherm minstens 5 seconden ingedrukt.
Resultaat: Het SP-menu verschijnt. knippert.
- Druk twee keer op of enkele keren op om naar het SP-menu te gaan.

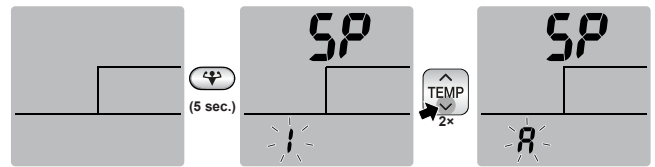

- Houd minstens 2 seconden ingedrukt om de selectie te bevestigen.
Resultaat: knippert. De bedrijfs-led en de timer-led knipperen tegelijk om de 1 seconde. De instelling is op de fabriekswaarden ingesteld.
- Druk op om het menu te verlaten.
Resultaat: Het standaardscherm wordt weergegeven.

Draadloze verbinding uitschakelen

Als u de functie draadloze verbinding wilt uitschakelen:

Vereiste: De werking is uitgeschakeld (het standaardscherm is blanco).

- Houd op het standaardscherm minstens 5 seconden ingedrukt.
Resultaat: Het SP-menu verschijnt. knippert.
- Druk één keer op of enkele keren op om naar het menu SP OFF te gaan.

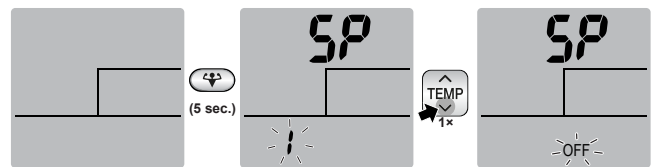

- Houd minstens 2 seconden ingedrukt om de selectie te bevestigen.
Resultaat: OFF knippert. De bedrijfs-led en de timer-led knipperen afwisselend om de 1 seconde. De communicatie staat UIT.
- Druk op om het menu te verlaten.
Resultaat: Het standaardscherm wordt weergegeven.

6 Energie besparen en optimale werking



INFORMATIE

- De unit verbruikt ook nog stroom wanneer ze uitgeschakeld is.
- Wanneer de stroom wordt hersteld na een stroompanne, werkt de unit verder in de eerder geselecteerde stand.



VOORZICHTIG

Stel kleine kinderen, planten of dieren NOOIT rechtstreeks bloot aan de luchtstroom.



OPMERKING

Plaats GEEN voorwerpen die NIET nat mogen worden onder de unit. Water kan druppelen door condensatie op de unit of de koelmiddelleidingen, of een verstopte afvoer.
Mogelijk gevolg: Voorwerpen onder de unit kunnen vuil worden of schade oplopen.

7 Onderhoud en service



WAARSCHUWING

Zet **GEEN** brandbare sprays bij de airconditioner en gebruik **GEEN** sprays in de buurt van de unit. Anders kan er brand ontstaan.



VOORZICHTIG

Gebruik het systeem **NIET** wanneer een rookvormig insecticide in de ruimte wordt verspreid. Anders zouden de chemische stoffen zich in de unit kunnen ophopen, met gevaar voor de gezondheid van mensen die overgevoelig zijn voor chemische stoffen.

7 Onderhoud en service

7.1 Overzicht: onderhoud en service

De installateur moet een jaarlijks onderhoud uitvoeren.

Afhankelijk van de geldende wetgeving kunnen periodieke inspecties voor koelmiddellekken vereist zijn. Neem contact op met uw installateur voor meer informatie.

Over het koelmiddel

Dit product bevat gefluoreerde broeikasgassen. Laat de gassen **NIET** vrij in de atmosfeer.

Koelmiddeltipe: R32

Waarde globaal opwarmingspotentieel (GWP): 675



OPMERKING

De geldende wetgeving inzake **gefluoreerde broeikasgassen** vereist dat de koelmiddelvulling van de unit zowel in gewicht als CO₂-equivalent wordt uitgedrukt.

Formule om het aantal ton CO₂-equivalent te berekenen: GWP-waarde van het koelmiddel × totale koelmiddelvulling [in kg]/1000

Neem contact op met uw installateur voor meer informatie.



OPMERKING

Dit onderhoud **MOET** worden uitgevoerd door een erkend installateur of een servicetechnicus.

Laat het onderhoud minstens één keer per jaar uitvoeren. De geldende wetgeving kan evenwel kortere onderhoudsintervallen vereisen.



WAARSCHUWING

- Het koelmiddel in de unit is weinig ontvlambaar, maar lekt normaal **NIET**. Als het koelmiddel in de kamer lekt en in contact komt met vuur van een brander, een verwarming of een fornuis, dan kan er brand ontstaan of kan een schadelijk gas worden gevormd.
- Schakel alle verwarmingstoestellen met verbranding **UIT**, verlucht de ruimte en neem contact op met de dealer waar u de unit hebt gekocht.
- Gebruik de unit **NIET** totdat iemand van de servicedienst heeft bevestigd dat het deel met het koelmiddellek gerepareerd is.



WAARSCHUWING

- Doorboor of verbrand **GEEN** onderdelen van de koelmiddelcyclus.
- Gebruik **GEEN** andere schoonmaakmiddelen of manieren om het ontdoeien te versnellen dan die aanbevolen door de fabrikant.
- Denk eraan dat het koelmiddel in het systeem geurloos is.



WAARSCHUWING

Het toestel wordt opgeslagen in een ruimte zonder ontstekingsbronnen die voortdurend branden (bijvoorbeeld: open vuur, een draaiend gastoestel of een draaiende elektrische verwarming).



GEVAAR: RISICO OP ELEKTROCUTIE

Wanneer u de airconditioner of het luchtfilter wilt schoonmaken, moet u de unit eerst stilleggen en alle voedingen **UITSCHAKELEN**. Anders dreigt u elektrische schokken en letsel op te lopen.



WAARSCHUWING

Om elektrische schokken of brand te voorkomen:

- Spoel de unit **NIET** af.
- Gebruik de unit **NIET** met natte handen.
- Plaats **GEEN** voorwerpen met water op de unit.



VOORZICHTIG

Controleer na langdurig gebruik of de staander en bevestiging niet beschadigd zijn. Bij beschadiging dreigt de unit te vallen en letsel te veroorzaken.



VOORZICHTIG

Raak de lamellen van de warmtewisselaar **NIET** aan. Deze lamellen zijn scherp en kunnen snijwonden veroorzaken.



WAARSCHUWING

Ga voorzichtig te werk met ladders wanneer u op een hoogte werkt.

De volgende symbolen kunnen voorkomen op de binnenunit:

Symbol	Verklaring
	Meet de spanning aan de aansluitklemmen van de condensatoren van de hoofdkring of elektrische onderdelen vooraleer u een onderhoud uitvoert.

7.2 Binnenunit en draadloze afstandsbediening schoonmaken



GEVAAR: RISICO OP ELEKTROCUTIE

Leg de unit stil, schakel de stroomonderbreker **UIT** of trek het netsnoer uit alvorens de unit schoon te maken. Anders dreigt u elektrische schokken en letsel op te lopen.

! OPMERKING

- Gebruik **GEEN** benzine, benzeen, verdunner, schuurpoeder of vloeibaar insecticide. **Mogelijk gevolg:** Verkleuring en vervorming.
- Gebruik **GEEN** water of lucht van 40°C of warmer. **Mogelijk gevolg:** Verkleuring en vervorming.
- Gebruik **GEEN** schuurproducten.
- Gebruik **GEEN** schuurborstel. **Mogelijk gevolg:** Anders kan de coating er afkomen.
- De eindgebruiker mag **NOOIT** de interne delen van de unit zelf schoonmaken; alleen een bevoegde servicemedewerker mag dit doen. Neem contact op met uw dealer.

- 1 Maak schoon met een zachte doek. Gebruik water of een neutraal schoonmaakmiddel voor moeilijk te verwijderen vlekken.

7.3 Voorpaneel schoonmaken

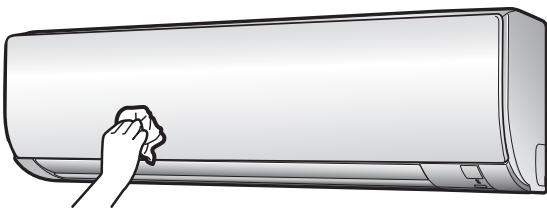

- 1 Maak het voorpaneel schoon met een zachte doek. Gebruik water of een neutraal schoonmaakmiddel voor moeilijk te verwijderen vlekken.

7.4 Luchtfilters reinigen

- 1 Druk op de lip in het midden van elk luchtfilter en trek het dan omlaag.
- 2 Trek de luchtfilters uit de unit.

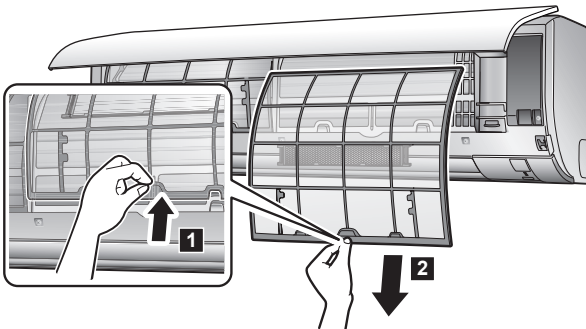

- 3 Was de luchtfilters met water of maak ze schoon met een stofzuiger.

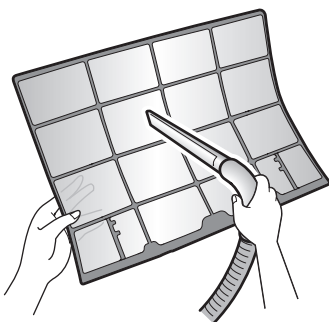

- 4 Laat ze 10-15 minuten weken in lauw water.

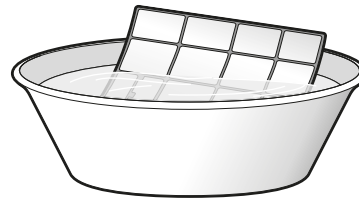

- 5 Plaats alle filters terug op hun oorspronkelijke plaats. De filters moeten volledig droog zijn voor de installatie.

i INFORMATIE

- Als het stof **NIET** gemakkelijk kan worden verwijderd, was de filters met lauw water met een verdund neutraal schoonmaakmiddel. Laat de luchtfilters drogen in de schaduw.
- Er wordt geadviseerd de luchtfilters om de 2 weken te reinigen.

i INFORMATIE

- Als het stof **NIET** gemakkelijk kan worden verwijderd, was de luchtfilters met lauw water met een verdund neutraal schoonmaakmiddel. Laat de luchtfilters drogen in de schaduw.
- Verwijder zeker het titaniumpatiet luchtzuiveringsfilter en het zilverdeeltjesfilter.
- Er wordt geadviseerd de luchtfilters om de 2 weken te reinigen.

7.5 Voorpaneel sluiten

- 1 Installeer de filters weer.
- 2 Duw het voorpaneel aan weerszijden en in het midden zacht omlaag tot het klikt.

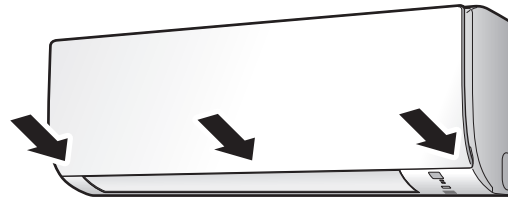

7.6 Aandachtspunten voor een lange periode van stilstand

- 1 Zet de unit met de **FAN ONLY**-knop in de stand **alleen ventilator** om de binnenkant van de unit te drogen.
- 2 Zet de stroomonderbreker **UIT** wanneer de unit stopt.
- 3 Maak de luchtfilters schoon en plaats ze terug op hun oorspronkelijke plaats.
- 4 Vervang de batterijen van de draadloze afstandsbediening.

i INFORMATIE

Er wordt geadviseerd periodiek onderhoud door een specialist te laten uitvoeren. Neem contact op met uw dealer voor gespecialiseerd onderhoud. De klant staat in voor de onderhoudskosten.

In sommige bedrijfsomstandigheden kan de binnenkant van de unit na enkele seizoenen vuil worden. Dit leidt tot slechte prestaties.

8 Opsporen en verhelpen van storingen

8 Opsporen en verhelpen van storingen

Als zich één van de volgende problemen voordoet, neem dan onderstaande maatregelen en neem contact op met uw verdeler.



WAARSCHUWING

Stop de werking en schakel de voeding UIT als er zich iets abnormaals voordoet (brandgeur, enz.).

Als u de unit onder dergelijke omstandigheden laat werken, kan dit leiden tot een defect, elektrische schok of brand. Neem contact op met uw dealer.

ALLEEN een erkend servicetechnicus mag het systeem repareren.

Storing	Maatregel
Als een beveiliging zoals een zekering, onderbreker of aardlekschakelaar vaak in werking treedt, of als de AAN/UIT-schakelaar NIET goed werkt.	Schakel de hoofdvoeding UIT.
Als water uit de unit lekt.	Stop de werking.
De bedrijfsschakelaar werkt NIET goed.	Schakel de voeding UIT.
Als het unitnummer op het display van de gebruikersinterface staat, het bedrijfslampje knippert en de storingscode wordt aangegeven.	Verwittig uw installateur en geef hem de storingscode door.

Als het systeem NIET goed werkt, behalve voor de hiervoor vermelde gevallen, en geen van de vermelde storingen van toepassing is, volg dan de volgende procedures om na te gaan wat er misloopt.



INFORMATIE

Zie de uitgebreide handleiding op <https://www.daikin.eu> voor meer tips voor het oplossen van problemen. Zoek je model met behulp van de zoekfunctie 🔍.

Neem na controle van alle bovenstaande punten als u het probleem niet zelf kunt oplossen contact op met uw installateur. Geef hem de symptomen door, de volledige modelnaam van de unit (met indien mogelijk ook het fabricagenummer) en de installatiedatum.

8.1 Symptomen die geen storingen van het systeem zijn

De volgende symptomen zijn GEEN storingen van het systeem:

8.1.1 Symptoom: U hoort een geluid zoals stromend water

- Dit geluid wordt veroorzaakt door het stromend koelmiddel in de unit.
- Dit geluid kan worden geproduceerd wanneer bij het koelen of drogen water wegstroomt van de unit.

8.1.2 Symptoom: U hoort een blaasgeluid

Dit geluid wordt geproduceerd wanneer de koelmiddelstroom van richting verandert (bijv. bij het omschakelen van koelen naar verwarmen).

8.1.3 Symptoom: U hoort een tikgeluid

Dit geluid wordt geproduceerd wanneer de unit een beetje uitzet of samentrekt door temperatuurveranderingen.

8.1.4 Symptoom: U hoort een fluitgeluid

Dit geluid wordt veroorzaakt door het stromend koelmiddel tijdens het ontdoeien.

8.1.5 Symptoom: U hoort een klickgeluid terwijl de unit werkt of stilstaat

Dit geluid wordt veroorzaakt door de werking van de regelkleppen van het koelmiddel of de elektrische onderdelen.

8.1.6 Symptoom: U hoort een klappgeluid

Dit geluid wordt geproduceerd wanneer een extern toestel lucht uit de kamer haalt (bijv. een afzuigventilator, een dampkap) en de deuren en ramen van de kamer gesloten zijn. Open de deuren of ramen, of schakel het toestel uit.

8.1.7 Symptoom: Uit het toestel komt witte rook (binnenunit)

- Bij een hoge vochtigheidsgraad tijdens koelen (op vette of stoffige plaatsen). Als de binnenkant van een binnenunit extreem vuil is, zal de temperatuurverdeling in de kamer ongelijk zijn. Daarom is het nodig om de binnenkant van de binnenunit schoon te maken. Vraag aan uw dealer meer informatie over het schoonmaken van de unit. Dit is het werk van een erkend servicetechnicus.
- Wanneer de airconditioner na het ontdoeien wordt omgeschakeld op verwarmen. Het vocht dat bij ontdoeien werd geproduceerd, wordt in stoom omgezet en komt vrij.

8.1.8 Symptoom: De units geven een geur af

De unit kan geuren opnemen van kamers, meubilair, sigaretten, enz., en die dan weer afgeven.

8.1.9 Symptoom: De ventilator van de buitenunit draait terwijl de airconditioner niet wordt gebruikt

- **Nadat de unit is gestopt.** De ventilator van de buitenunit blijft nog 30 seconden draaien om het systeem te beveiligen.
- **Terwijl de airconditioner niet wordt gebruikt.** Bij een heel hoge buitentemperatuur begint de ventilator van de buitenunit te draaien om het systeem te beveiligen.

8.2 Problemen op basis van foutcodes oplossen

Storingsdiagnose met de draadloze afstandsbediening

Als er een probleem met de unit is, kunt u de storing identificeren aan de hand van de foutcode op de draadloze afstandsbediening. Het is belangrijk dat u het probleem begrijpt en maatregelen neemt alvorens de foutcode te resetten. Dit moet worden gedaan door een erkend installateur of door uw plaatselijke dealer.



INFORMATIE

Zie de servicehandleiding voor:

- De volledige lijst met foutcodes
- Meer gedetailleerde richtlijnen voor het oplossen van problemen

Foutcode op de draadloze afstandsbediening controleren

- 1 Richt de draadloze afstandsbediening op de unit en houd  ongeveer 5 seconden ingedrukt.

Resultaat:  knippert in het deel van de temperatuurinstelling.

- 2 Richt de draadloze afstandsbediening op de unit en druk enkele keren op  tot u een doorlopende bieptoon hoort.

Resultaat: De code staat nu op het scherm.

**INFORMATIE**

- Een korte bieptoon en 2 opeenvolgende bieptonen geven niet-overeenstemmende codes aan.
- Houd **CANCEL** 5 seconden ingedrukt om de weergave van de code te annuleren. De code verdwijnt ook van het scherm als u NIET binnen 1 minuut op de knop drukt.

Systeem

Foutcode	Beschrijving
00	Normaal
U0	Te weinig koelmiddel
U2	Overspanningsdetectie
U4	Fout signaaltransmissie (tussen binnenunit en buitenunit)
UR	Fout combinatie binnen-/buitenunit

Binnenunit

Foutcode	Beschrijving
R1	Probleem printplaat binnenunit
R5	Vorstbeveiliging of hogedrukregeling
R6	Probleem ventilatormotor (wisselstroommotor)
U4	Probleem thermistor warmtewisselaar binnenunit
U9	Probleem kamertemperatuurthermistor

Buitenunit

Foutcode	Beschrijving
E8	Probleem 4-wegsklep
E1	Probleem printplaat buitenunit
E5	Overbelastingsbeveiliging geactiveerd (compressor overbelast)
E6	Compressorblokkering
E7	Blokkering wisselstroomventilator
E8	Overstroom ingangsvermogen
F3	Temperatuurregeling persleiding
F6	Hogedrukregeling (in koelstand)
H0	Probleem compressorsysteemsensor
H6	Probleem positiesensor
H8	Probleem wisselspanning / stroomsensor
H9	Probleem buitentemperatuurthermistor
J3	Probleem thermistor persleiding
J6	Probleem thermistor warmtewisselaar buitenunit
L3	Storing verhitte elektrische onderdelen
L4	Stijging stralingslameltemperatuur
L5	Momentaanoverstroom inverter (DC)
P4	Probleem thermistor stralingslamel
F8	Storing interne temperatuur compressor

9 Als afval verwijderen

**OPMERKING**

Probeer het systeem NIET zelf te ontmantelen: het ontmantelen van het systeem en het behandelen van het koelmiddel, van olie en van andere onderdelen MOETEN conform met de geldende wetgeving uitgevoerd worden. De units MOETEN voor hergebruik, recyclage en terugwinning bij een gespecialiseerd behandelingsbedrijf worden behandeld.

ERC



DAIKIN ISITMA VE SOĞUTMA SİSTEMLERİ SAN.TİC. A.Ş.

Gülsuyu Mahallesi, Fevzi Çakmak Caddesi, Burçak Sokak, No:20, 34848 Maltepe
İSTANBUL / TÜRKİYE
Tel: 0216 453 27 00
Faks: 0216 671 06 00
Çağrı Merkezi: 444 999 0
Web: www.daikin.com.tr

DAIKIN EUROPE N.V.

Zandvoordestraat 300, B-8400 Oostende, Belgium

Copyright 2024 Daikin

3P717028-9J 2024.07